

II

*(Komunikaty)*KOMUNIKATY INSTYTUCJI, ORGANÓW I JEDNOSTEK ORGANIZACYJNYCH
UNII EUROPEJSKIEJ

KOMISJA EUROPEJSKA

NOTY WYJAŚNIAJĄCE DO NOMENKLATURY SCALONEJ
UNII EUROPEJSKIEJ

(2011/C 137/01)

Publikacja wykonana zgodnie art. 9 ust. 1 rozporządzenia Rady (EWG) nr 2658/87 z dnia 23 lipca 1987 r. w sprawie nomenklatury taryfowej i statystycznej oraz w sprawie Wspólnej Taryfy Celnej ⁽¹⁾

⁽¹⁾ Dz.U. L 256 z 7.9.1987, s. 1.

SPIS TREŚCI

	Strona		Strona
Przedmowa	7	14 Materiały roślinne do wyplatania; produkty pochodzenia roślinnego, gdzie indziej niewymienione ani niewłączone	67
A. Ogólne reguły interpretacji Nomenklatury scalonej	9		
C. Ogólne reguły mające zastosowanie zarówno do nomenklatury, jak i do ceł	9		
<i>Sekcja I</i>			
Zwierzęta żywe; produkty pochodzenia zwierzęcego			
1 Zwierzęta żywe	11	15 Tłuszcze i oleje pochodzenia zwierzęcego lub roślinnego oraz produkty ich rozkładu; gotowe tłuszcze jadalne; woski pochodzenia zwierzęcego lub roślinnego	68
2 Mięso i podroby jadalne	14		
3 Ryby i skorupiaki, mięczaki i pozostałe bezkręgowce wodne	27		
4 Produkty mleczarskie; jaja ptasie; miód naturalny; jadalne produkty pochodzenia zwierzęcego, gdzie indziej niewymienione ani niewłączone	35		
5 Produkty pochodzenia zwierzęcego, gdzie indziej niewymienione ani niewłączone	39		
<i>Sekcja II</i>			
Produkty pochodzenia roślinnego			
6 Drzewa żywe i pozostałe rośliny; bulwy, korzenie i podobne; kwiaty cięte i liście ozdobne	41		
7 Warzywa oraz niektóre korzenie i bulwy, jadalne	43		
8 Owoce i orzechy jadalne; skórki owoców cytrusowych lub melonów	49		
9 Kawa, herbata, maté (herbata paragwajska) i przyprawy	54		
10 Zboża	58		
11 Produkty przemysłu młynarskiego; sód; skrobie; inulina; gluten pszenny	59		
12 Nasiona i owoce oleiste; ziarna, nasiona i owoce różne; rośliny przemysłowe lub lecznicze; słoma i pasza	62		
13 Szelak; gumy, żywice oraz pozostałe soki i ekstrakty roślinne	66		
		<i>Sekcja III</i>	
		Tłuszcze i oleje pochodzenia zwierzęcego lub roślinnego oraz produkty ich rozkładu; gotowe tłuszcze jadalne; woski pochodzenia zwierzęcego lub roślinnego	
		<i>Sekcja IV</i>	
		Gotowe artykuły spożywcze; napoje bezalkoholowe, alkoholowe i ocet; tytoń i przemysłowe namiastki tytoniu	
		16 Przetwory z mięsa, ryb lub skorupiaków, mięczaków lub pozostałych bezkręgowców wodnych	73
		17 Cukier i wyroby cukiernicze	76
		18 Kakao i przetwory z kakao	79
		19 Przetwory ze zbóż, mąki, skrobi lub mleka; pieczywa cukiernicze	81
		20 Przetwory z warzyw, owoców, orzechów lub pozostałych części roślin	84
		21 Różne przetwory spożywcze	88
		22 Napoje bezalkoholowe, alkoholowe i ocet	90
		23 Pozostałości i odpady przemysłu spożywczego; gotowa pasza dla zwierząt	96
		24 Tytoń i przemysłowe namiastki tytoniu	100
		<i>Sekcja V</i>	
		Produkty mineralne	
		25 Sól; siarka; ziemie i kamienie; materiały gipsowe, wapno i cement	103
		26 Rudy metali, żużel i popiół	108
		27 Paliwa mineralne, oleje mineralne i produkty ich destylacji; substancje bitumiczne; woski mineralne	110

Strona

Strona

Sekcja VI

Sekcja IX

Produkty przemysłu chemicznego lub przemysłów pokrewnych

28	Chemikalia nieorganiczne; organiczne lub nieorganiczne związki metali szlachetnych, metali ziem rzadkich, pierwiastków promieniotwórczych lub izotopów	131
29	Chemikalia organiczne	136
30	Produkty farmaceutyczne	144
31	Nawozy	147
32	Ekstrakty garbników lub środków barwiących; garbniki i ich pochodne; barwniki, pigmenty i pozostałe substancje barwiące; farby i lakiery; kit i pozostałe masy uszczelniające; atramenty	149
33	Olejki eteryczne i rezinoidy; preparaty perfumeryjne, kosmetyczne lub toaletowe	155
34	Mydło, organiczne środki powierzchniowo czynne, preparaty piorące, preparaty smarowe, woski syntetyczne, woski preparowane, preparaty do czyszczenia lub szorowania, świece i artykuły podobne, pasty modelarskie, „woski dentystyczne” oraz preparaty dentystyczne produkowane na bazie gipsu	156
35	Substancje białkowe; skrobie modyfikowane; kleje; enzymy	158
36	Materiały wybuchowe; wyroby pirotechniczne; zapalki; stopy piroforyczne; niektóre materiały łatwo palne	160
37	Materiały fotograficzne lub kinematograficzne	161
38	Produkty chemiczne różne	164

Sekcja VII

Tworzywa sztuczne i artykuły z nich; kauczuk i artykuły z kauczuku

39	Tworzywa sztuczne i artykuły z nich	173
40	Kauczuk i artykuły z kauczuku	180

Sekcja VIII

Skóry i skórki surowe, skóry wyprawione, skóry futerkowe i artykuły z nich; wyroby siodlarskie i rymarskie; artykuły podróżne, torebki i podobne pojemniki; artykuły z jelit zwierzęcych (innych niż z jelit jedwabników)

41	Skóry i skórki surowe (inne niż skóry futerkowe) oraz skóry wyprawione	183
42	Artykuły ze skóry wyprawionej; wyroby siodlarskie i rymarskie; artykuły podróżne, torebki i podobne pojemniki; artykuły z jelit zwierzęcych (innych niż z jelit jedwabników)	188
43	Skóry futerkowe i futra sztuczne; wyroby z nich	190

Drewno i artykuły z drewna; węgiel drzewny; korek i artykuły z korka; wyroby ze słomy, z esparto lub pozostałych materiałów do wyplatania; wyroby koszykarskie i wyroby z wikliny

44	Drewno i artykuły z drewna; węgiel drzewny	192
45	Korek i artykuły z korka	199
46	Wyroby ze słomy, z esparto lub pozostałych materiałów do wyplatania; wyroby koszykarskie oraz wyroby z wikliny	201

Sekcja X

Ścier z drewna lub z pozostałego włóknistego materiału celulozowego; papier lub tektura, z odzysku (makulatura i odpady); papier i tektura oraz artykuły z nich

47	Ścier z drewna lub z pozostałego włóknistego materiału celulozowego; papier lub tektura, z odzysku (makulatura i odpady)	202
48	Papier i tektura; artykuły z masy papierniczej, papieru lub tektury	204
49	Książki, gazety, obrazki i pozostałe wyroby przemysłu poligraficznego, drukowane; manuskrypty, maszynopisy i plany	210

Sekcja XI

Materiały i artykuły włókiennicze

50	Jedwab	211
51	Wełna, cienka lub gruba sierść zwierzęca; przędza i tkanina z włosia końskiego	214
52	Bawełna	216
53	Pozostałe włókna roślinne; przędza papierowa i tkaniny z przędzy papierowej	217
54	Włókna ciągłe chemiczne; pasek i podobne z materiałów włókienniczych chemicznych	218
55	Włókna odcinkowe chemiczne	221
56	Wata, filc i włókniny; przędze specjalne; szpagat, powrozy, linki i liny oraz artykuły z nich	222
57	Dywany i pozostałe pokrycia podłogowe włókiennicze	223
58	Tkaniny specjalne; materiały włókiennicze igłowe; koronki; tkaniny obiciowe; pasmanteria; hafty	224
59	Tekstylia impregnowane, pokryte, powleczone lub laminowane; artykuły włókiennicze do celów technicznych	226
60	Dzianiny	228
61	Artykuły odzieżowe i dodatki odzieżowe, z dzianin	229

Strona	Strona		
62 Artykuły odzieżowe i dodatki odzieżowe, inne niż z dzianin	239	74 Miedź i artykuły z miedzi	300
63 Pozostałe gotowe artykuły włókiennicze; zestawy; odzież używana i używane artykuły włókiennicze; szmaty	247	75 Nikiel i artykuły z niklu	301
<i>Sekcja XII</i>		76 Aluminium i artykuły z aluminium	302
Obuwie, nakrycia głowy, parasole, parasole przeciwsłoneczne, laski, stołki myśliwskie, bicze, szpicruty i ich części; pióra preparowane i artykuły z nich; kwiaty sztuczne; artykuły z włosów ludzkich		77 (Zarezerwowany do ewentualnego użytku w ramach Zharmonizowanego Systemu	
64 Obuwie, getry i podobne; części tych artykułów . .	248	78 Ołów i artykuły z ołowiu	303
65 Nakrycia głowy i ich części	255	81 Pozostałe metale nieszlachetne; cermetale; artykuły z tych materiałów	305
66 Parasole, parasole przeciwsłoneczne, laski, stołki myśliwskie, bicze, szpicruty i ich części	256	82 Narzędzia, przybory, noże, łyżki, widelce i pozostałe sztucce z metali nieszlachetnych; ich części z metali nieszlachetnych	306
67 Pióra i puch, preparowane oraz artykuły z piór lub puchu; kwiaty sztuczne; artykuły z włosów ludzkich	257	83 Artykuły różne z metali nieszlachetnych	308
<i>SEKCJA XIII</i>		<i>Sekcja XVI</i>	
Artykuły z kamienia, gipsu, cementu, azbestu, miki lub podobnych materiałów; wyroby ceramiczne; szkło i wyroby ze szkła		Maszyny i urządzenia mechaniczne; sprzęt elektryczny; ich części; urządzenia do rejestracji i odtwarzania dźwięku, urządzenia telewizyjne do rejestracji i odtwarzania obrazu i dźwięku oraz części i wyposażenie dodatkowe do tych artykułów	
68 Artykuły z kamienia, gipsu, cementu, azbestu, miki lub podobnych materiałów	258	84 Reaktory jądrowe, kotły, maszyny i urządzenia mechaniczne; ich części	310
69 Wyroby ceramiczne	262	85 Maszyny i urządzenia elektryczne oraz ich części; rejestratory i odtwarzacze dźwięku, rejestratory i odtwarzacze obrazu i dźwięku oraz części i akcesoria do tych artykułów	334
70 Szkło i wyroby ze szkła	268	<i>Sekcja XVII</i>	
<i>Sekcja XIV</i>		Pojazdy, statki powietrzne, jednostki pływające oraz współdziałające urządzenia transportowe	
Perły naturalne lub hodowlane, kamienie szlachetne lub półszlachetne, metale szlachetne, metale platerowane metalem szlachetnym i artykuły z nich; sztuczna biżuteria; monety		86 Lokomotywy pojazdów szynowych, tabor szynowy i jego części; osprzęt i elementy torów kolejowych lub tramwajowych, i ich części; komunikacyjne urządzenia sygnalizacyjne wszelkich typów, mechaniczne (włączając elektromechaniczne)	363
71 Perły naturalne lub hodowlane, kamienie szlachetne lub półszlachetne, metale szlachetne, metale platerowane metalem szlachetnym i artykuły z nich; sztuczna biżuteria; monety	274	87 Pojazdy nieszynowe oraz ich części i akcesoria . . .	365
<i>Sekcja XV</i>		88 Statki powietrzne, statki kosmiczne i ich części . .	375
Metale nieszlachetne i artykuły z metali nieszlachetnych		89 Statki, łodzie oraz konstrukcje pływające	376
72 Żeliwo i stal	279		
73 Artykuły z żeliwa lub stali	290		

Strona

Strona

*Sekcja XVIII***Przyrządy i aparatura, optyczne, fotograficzne, kinematograficzne, pomiarowe, kontrolne, precyzyjne, medyczne lub chirurgiczne; zegary i zegarki; instrumenty muzyczne; ich części i akcesoria**

90	Przyrządy i aparatura, optyczne, fotograficzne, kinematograficzne, pomiarowe, kontrolne, precyzyjne, medyczne lub chirurgiczne; ich części i akcesoria .	378
91	Zegary i zegarki oraz ich części	385
92	Instrumenty muzyczne; części i akcesoria do takich artykułów	386

*Sekcja XIX***Broń i amunicja; ich części i akcesoria**

93	Broń i amunicja; ich części i akcesoria	387
----	---	-----

*Sekcja XX***Artykuły przemysłowe różne**

94	Meble; pościel, materace, stelaże pod materace, poduszki i podobne wypchane artykuły wyposażeniowe; lampy i oprawy oświetleniowe, gdzie indziej niewymienione ani niewłączone; podświetlane znaki, podświetlane tablice i tabliczki, i tym podobne; budynki prefabrykowane	388
95	Zabawki, gry i artykuły sportowe; ich części i akcesoria	390
96	Artykuły przemysłowe różne	395

*Sekcja XXI***Dzieła sztuki, przedmioty kolekcjonerskie i antyki**

97	Dzieła sztuki, przedmioty kolekcjonerskie i antyki	397
----	--	-----

PRZEDMOWA

Rozporządzenie Rady (EWG) nr 2658/87 z dnia 23 lipca 1987 r. w sprawie nomenklatury taryfowej i statystycznej oraz Wspólnej Taryfy Celnej ⁽¹⁾ ustanowiło nomenklaturę, znaną jako „Nomenklatura scalona” lub w skrócie „CN”, opartą na Międzynarodowej Konwencji w sprawie Zharmonizowanego Systemu Oznaczania i Kodowania Towarów ⁽²⁾ znanego jako „System Zharmonizowany” lub w skrócie „HS”.

HS został uzupełniony przez swoje własne Noty wyjaśniające do Systemu Zharmonizowanego. Noty te, w językach angielskim i francuskim, są wydawane i uaktualniane przez:

ŚWIATOWA ORGANIZACJA CELNA (WCO)

Rada Współpracy Celnej (CCC)

30, rue du Marché

1210 Bruksela, Belgia

Na mocy art. 9, ust. 1 lit. a) akapit drugi i art. 10 rozporządzenia (EWG) nr 2658/87, Komisja przyjęła Noty wyjaśniające do Nomenklatury scalonej (NWCN) po rozpatrzeniu przez Sekcję Nomenklatury Taryfowej i Statystycznej Komitetu Kodeksu Celnego. Mimo że Noty wyjaśniające do Nomenklatury scalonej mogą odwoływać się do Not wyjaśniających do Systemu Zharmonizowanego, nie zastępują tych ostatnich, ale powinny być uważane jako uzupełniające i używane w połączeniu z nimi.

Ta wersja Not wyjaśniających do Nomenklatury scalonej obejmuje, a tam, gdzie jest to właściwe, zastępuje te opublikowane w *Dzienniku Urzędowym Unii Europejskiej* serii C, aż do dnia 10 lutego 2011 r. ⁽³⁾ Noty wyjaśniające do Nomenklatury scalonej publikowane w *Dzienniku Urzędowym* serii C po tej dacie pozostają w mocy i będą zawarte w Notach wyjaśniających do Nomenklatury scalonej po przeglądzie.

Dodatkowo, kody pozycji i podpozycji CN, do których jest nawiązanie, dotyczą tych kodów w Nomenklaturze scalonej na rok 2011, które zostały zamieszczone w rozporządzeniu Komisji (UE) nr 861/2010 ⁽⁴⁾.

⁽¹⁾ Dz.U. L 256 z 7.9.1987, s. 1.

⁽²⁾ Dz.U. L 198 z 20.7.1987, s. 1.

⁽³⁾ Dz.U. C 41 z 10.2.2011, s. 1.

⁽⁴⁾ Dz.U. L 284 z 29.10.2010, s. 1.

A. Ogólne reguły interpretacji Nomenklatury scalonej

Ogólna reguła 5 b) Pojemniki zwykle wykorzystywane w handlu napojami, dżemami, musztardą, przyprawami itp. mają być klasyfikowane z towarami, które zawierają, nawet jeżeli wyraźnie nadają się do ponownego użycia.

C. Ogólne reguły mające zastosowanie zarówno do nomenklatury, jak i do cel

Ogólna reguła 3

1. W art. 18 ust. 1 i 2 rozporządzenia Rady (EWG) nr 2913/92 ⁽¹⁾, wszystkie dni, inne niż ustawowo wolne od pracy służb Komisji Europejskiej w Brukseli oraz soboty i niedziele, są „dniami roboczymi”.
2. Jeżeli w przedostatnim dniu roboczym miesiąca lub w przedostatnim dniu roboczym poprzedzającym piętnasty dzień miesiąca w *Dzienniku Urzędowym Unii Europejskiej* nie został opublikowany żaden kurs wymiany, to kursem wymiany określonym w art. 18 ust. 1 powyższego rozporządzenia, stosowanym do przeliczenia euro na waluty krajowe, ma być ostatni kurs wymiany opublikowany przed przedostatnim dniem roboczym miesiąca lub przed piętnastym dniem miesiąca.

⁽¹⁾ Dz.U. L 302 z 19.10.1992, s. 1.

SEKCJA I

ZWIERZĘTA ŻYWE; PRODUKTY POCHODZENIA ZWIERZĘCEGO

DZIAŁ 1

ZWIERZĘTA ŻYWE

- 0101** **Konie, osły, muły i osłomuły, żywe**
- 0101 90 11** **Konie**
i
0101 90 19 Dzikie konie, takie jak koń Przewalskiego lub tarpan (koń mongolski), są objęte tymi podpozycjami. Natomiast zebry (*Equus zebra*, *Equus grevyi*, *Equus burchelli*, *Equus guagga* itp.) są klasyfikowane do podpozycji 0106 19 90, pomimo że należą do rodziny koniowatych.
Hybrydy klaczy i zebry (*zebrule*) klasyfikowane są do podpozycji 0106 19 90.
- 0101 90 30** **Osły**
Podpozycją tą są objęte zarówno osły domowe, jak i niedomowe. Pośród tych drugich znajdują się, między innymi, kułan, tybetański kiang, onager lub półosioł (*Equus hemionus*).
Hybrydy osła i zebry (*zebrass*) klasyfikowane są do podpozycji 0106 19 90.
- 0101 90 90** **Muły i osłomuły**
Podpozycja ta obejmuje zwierzęta opisane w końcowym akapicie Not wyjaśniających do HS do pozycji 0101.
- 0102** **Bydło żywe**
- 0102 90 05** **Gatunki domowe**
do
0102 90 79 Podpozycje te obejmują wszystkie zwierzęta z gatunku bydła domowego (włączając bawoły) z rodzaju *Bos* i *Bubalus*, bez względu na ich zamierzone wykorzystanie (gospodarskie, do chowu, do tuczu, do hodowli, rzeźne itp.), ale z wyłączeniem zwierząt hodowlanych czystej krwi (podpozycje od 0102 10 10 do 0102 10 90).
Podpozycje te obejmują zwierzęta opisane w Notach wyjaśniających do HS do pozycji 0102, akapit pierwszy pkt 1), 2) i 7).
- 0102 90 90** **Pozostałe**
Podpozycja ta obejmuje wszystkie zwierzęta z gatunku bydła niedomowego (włączając bawoły). Niniejsza podpozycja obejmuje zwierzęta opisane w Notach wyjaśniających do HS do pozycji 0102, akapit pierwszy pkt 3), 4), 5), 6) oraz woły piźmowe lub piźmowoły (*Ovibos moschatus*).
Jaki i bizony mają 14 par żeber, podczas gdy wszystkie inne zwierzęta z gatunku bydła (włączając bawoły) mają jedynie 13 par żeber.
- 0103** **Świnie żywe**
- 0103 91 90** **Pozostałe**
Żywe świnie gatunków niedomowych obejmują:
1) dziki (*Sus scrofa*);
2) guźce (*Phacochoerus aethiopicus*), świnie rzeczne (*Potamochoerus porcus*) oraz czarne świnie leśne;
3) babirusa (*Babyrusa babyrussa*);
4) pekari (świnia dzika) (*Dicotyles tajacu*).

0103 92 90**Pozostałe**

Zob. Noty wyjaśniające do podpozycji 0103 91 90.

0104**Owce i kozy, żywe****0104 10 10**

do

0104 10 80**Owce**

Podpozycje te obejmują zwierzęta domowe z gatunków owiec (*Ovis aries*), różne odmiany muflonów, takie jak muflony europejskie (*Ovis musimon*), kanadyjskie lub „długorogie” (*Ovis canadensis*), uriale: Shapoor lub azjatycki (*Ovis orientalis*), muflona Pamir argali (*Ovis ammon*), a także owce Aoudad lub owce Barbary (*Ammotragus lervia*), które są znane jako „owce grzywiaste”, chociaż bardziej przypominają kozy niż owce.

0104 20 10

i

0104 20 90**Kozy**

Podpozycje te obejmują zwierzęta domowe z gatunku koza: koziorożca alpejskiego (*Capra ibex*), kozę Bezoar lub kozę perską (*Capra aeagrus* lub *Capra hircus*).

Jednakże, z tych podpozycji wykluczone są następujące, które nie należą do gatunku kóz i są klasyfikowane do podpozycji 0106 19 90: jelenie piżmowe (*Moschus moschiferus*), afrykańskie wodne jelenie myszowate (*Hyemoschus*) oraz azjatyckie jelenie myszowate (*Tragulus*). Wykluczone są także zwierzęta znane jako antylopy kozie (półkozy, giemzy itp.).

0105**Drób domowy żywy, to znaczy ptactwo z gatunku *Gallus domesticus*, kaczki, gęsi, indyki i perliczki**

Pozycja ta obejmuje tylko żywe ptaki domowe z gatunków wyszczególnionych w pozycji (ptactwo z gatunku *Gallus domesticus* włącza kurczęta i kapłony), zarówno hodowane jako nioski, dla mięsa, piór lub do jakichkolwiek innych celów (na przykład do ptaszarni, parków lub jezior).

Dzikie ptaki (na przykład dzikie indyki — *Meleagris gallopavo*), chociaż mogą być hodowane i poddawane ubojowi w podobny sposób jak ptaki domowe wyszczególnione w tej pozycji, klasyfikowane są do podpozycji 0106 39 90.

Gołębie domowe klasyfikowane są do podpozycji 0106 39 10.

0106**Pozostałe zwierzęta żywe****0106 19 10****Króliki domowe**

Podpozycja ta obejmuje tylko gatunki królików domowych, zarówno hodowane dla ich mięsa, futra (na przykład króliki angorskie) lub do jakichkolwiek innych celów.

0106 19 90**Pozostałe**

Podpozycja ta obejmuje wszystkie żywe ssaki, z wyjątkiem domowych i niedomowych koni, osłów, mułów i osłomułów (pozycja 0101), bydła (pozycja 0102), świń (pozycja 0103), owiec i kóz (pozycja 0104), naczelnych (podpozycja 0106 11 00), wielorybów, delfinów, morświnów, manatów i krów morskich (podpozycja 0106 12 00) oraz królików domowych (podpozycja 0106 19 10).

Przykładami ssaków objętych niniejszą podpozycją są:

- 1) dzikie króliki (*Oryctolagus cuniculus*) i zające;
- 2) jelenie, danielle, sarny, kozice lub dzikie kozy (*Rupicapra rupicapra*), losie (*Alces alces*), eland (*Taurotragus*), kozły (goral (*Naemorhedus*), *Hemitragus*) i antylopy właściwe;
- 3) lwy, tygrysy, niedźwiedzie, nosorożce, hipopotamy, słonie, żyrafy, okapi, kangury, zebry itd.;
- 4) wielbłądy, dromadery i pozostałe zwierzęta z rodziny wielbłądowatych (lamy, alpaki, guanako, wigonie);
- 5) wiewiórki, lisy, norki amerykańskie, świstaki, bobry, piżmaki lub szczury piżmowe, wydry, świnki morskie;
- 6) renifery;
- 7) psy i koty.

0106 20 00**Gady (włączając węże i żółwie)**

Podpozycja ta obejmuje wszystkie gady, jaszczurki, żółwie lądowe i wodne (morskie lub słodkowodne).

0106 39 10**Gołębie**

Podpozycja ta obejmuje wszystkie ptaki z rodziny gołębiowatych, zarówno dzikie, jak i domowe, niezależnie od przeznaczenia gołębi domowych (gołębie podwórzowe, gołębie ozdobne, gołębie pocztowe).

Gołębie dzikie obejmują gołębie grzywacze (*Columba palumbus*), gołębie sinaki (*Columba oenas*), gołębie skalne (*Columba livia*), australijskie gołębie brązowe, synogarlice i turkawki (*Streptopelia turtur*, *Streptopelia risoria*).

Jednakże niektóre ściśle spokrewnione gatunki *Gallinaceous*, takie jak gołębie nikobarskie (*Coloenas nicobaria*), kolumbary, gołębie koroniaste i pustynniki, (*Syrnhaptes*), są wyłączone z tej podpozycji i klasyfikowane są do podpozycji 0106 39 90.

0106 39 90**Pozostałe**

Podpozycja ta obejmuje wszystkie ptaki żywe, inne niż ptactwo z gatunku *Gallus domesticus*, kaczki, gęsi, indyki i perliczki (pozycja 0105) i inne niż ptaki drapieżne (podpozycja 0106 31 00), papugowate (podpozycja 0106 32 00) oraz domowe i niedomowe gołębie (podpozycja 0106 39 10).

Przykładami ptaków objętych tą podpozycją są:

- 1) gęś gegawa (*Anser anser*), bernikla obrożna (*Branta bernicla*), ohar (*Tadorna tadorna*), kaczka krzyżówka (*Anas platyrhynchos*), krakwa (*Anas strepera*), świstun (*Anas penelope*), rożeniec (*Anas acuta*), płaskonos (*Anas clypeata*), cyranka (*Anas querquedula*) i cyraneczka (*Anas crecca*), kaczka z rodzaju *Melanitta* i kaczka z rodzaju *Polysticta* i *Somateria*;
- 2) łabędzie i pawie;
- 3) kuropatwy, bażanty, przepiórki, bekasy, słonki, pardwy, jarząbki, dzikie kaczki, dzikie gęsi, ortolany, drozdy, kosy, skowronki;
- 4) zięby, sikorki, kanarki, kolibry itd.

0106 90 00**Pozostałe**

Podpozycja ta obejmuje:

- 1) wszystkie inne gatunki zwierząt żywych, z wyjątkiem ryb, skorupiaków, mięczaków i pozostałych bezkręgowców wodnych (dział 3) oraz kultur mikroorganizmów (pozycja 3002);
- 2) pszczoły (nawet w skrzynkach do przewożenia, klatkach lub ulach);
- 3) jedwabniki, motyle, chrząszcze i pozostałe owady;
- 4) żaby.

DZIAŁ 2

MIĘSO I PODROBY JADALNE

Uwagi ogólne

1. Mięso i podroby, nadające się i odpowiednie do spożycia przez ludzi, są klasyfikowane w tym dziale nawet, jeżeli przedstawiane są, na przykład jako przeznaczone do produkcji pożywienia dla zwierząt domowych.
2. Do celów tego działu, zakres słów „mięso” i „podroby” jest takie, jak opisano w Uwagach ogólnych Not wyjaśniających do HS do tego działu.
3. Informacja o różnych stanach, w których mięso i podroby objęte niniejszym działem mogą występować (świeże, schłodzone, zamrożone, solone lub w solance, suszone lub wędzone), jest podana w Uwagach ogólnych Notach wyjaśniających do HS do tego działu. Należy zauważyć, że mięso głęboko zamrożone i mięso częściowo lub całkowicie rozmrożone należy klasyfikować w taki sam sposób jak mięso zamrożone. Ponadto „zamrożone” obejmuje nie tylko mięso, które zostało zamrożone jako mięso świeże, ale również mięso, które zostało wstępnie lekko wysuszone, a następnie zamrożone, o ile faktyczne i trwałe przechowywanie zależy zazwyczaj od tego mrożenia.
4. W Uwagach ogólnych Not wyjaśniających do HS do niniejszego działu jest także podana informacja w sprawie rozróżnienia pomiędzy mięsem i podrobami objętymi niniejszym działem a tymi objętymi działem 16. Jednakże niniejszy dział obejmuje podroby mięsne, surowe, mielone lub drobno posiekane, ale dalej nieprzygotowane, pakowane w materiały z tworzyw sztucznych (nawet w postaci kielbas), wyłącznie w celu ułatwienia przemieszczania lub transportu.
5. Do celów rozróżnienia pomiędzy kawałkami z kością lub bez kości, chrząstki i ścięgna nie powinny być uważane za kości.

**Uwaga
dodatkowa 1 A) d)
i uwaga
dodatkowa 1 A) e)**

Do celów uwag dodatkowych 1 A) d) i 1 A) e) do niniejszego działu (czytanych w połączeniu z uwagą dodatkową 1 C)) do niniejszego działu), przy ustalaniu, czy zostały spełnione warunki dotyczące minimalnej i maksymalnej liczby żeber, liczy się wyłącznie żebra całe lub ucięte połączone bezpośrednio z kręgosłupem.

Zgodnie z tym wyjaśnieniem, poniższy diagram przedstawia przykład przedniej ćwiercuszki bydłowej zgodnej z uwagami dodatkowymi 1 A) d) i 1 A) e) w związku z uwagą dodatkową 1 C) do niniejszego działu.

PRZEDNIA ĆWIERĆTUSZA

TYLNA ĆWIERĆTUSZA

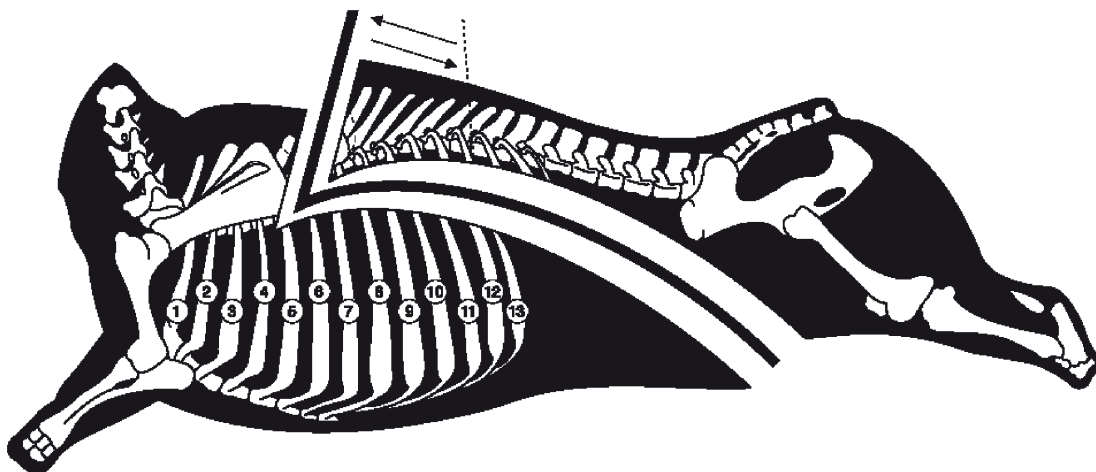

Uwaga dodatkowa 2 C) Do celów uwagi dodatkowej 2 C) do tego działu, odnośnie do dwóch różnych technik cięcia oraz części „podgardle”, „żuchwy” oraz „podgardle i żuchwy razem”, zob. schemat poniżej:

Cięcie proste, równoległe do czaszki

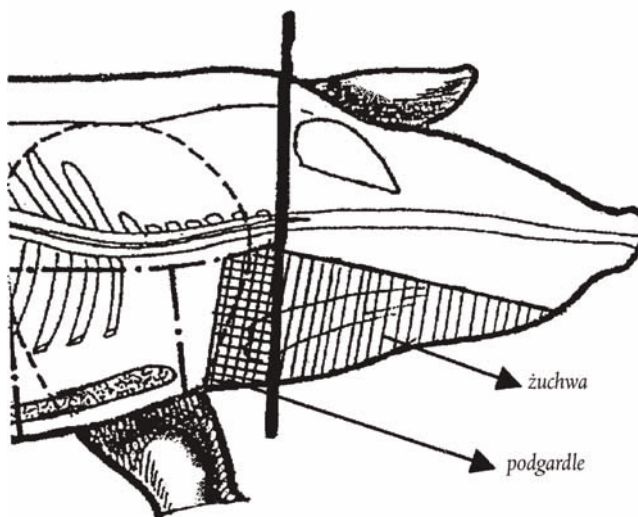

Cięcie równoległe do czaszki do poziomu oczu, a następnie skierowane w stronę przodu głowy

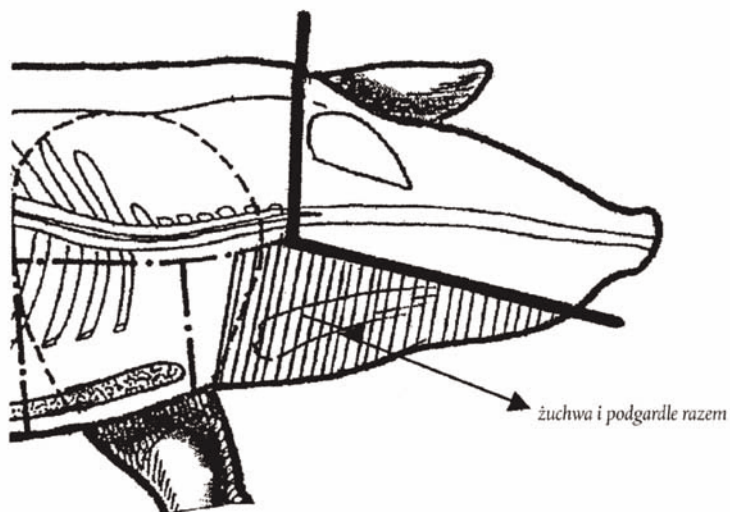

Uwaga dodatkowa 6 a) W rozumieniu niniejszej uwagi dodatkowej sól nie jest uważana za przyprawę.
Zob. również uwaga dodatkowa 7 do niniejszego działu.

0201 Mięso z bydła, świeże lub schłodzone

Pozycja ta obejmuje tylko świeże lub chłodzone mięso zwierząt z pozycji 0102.

W definicjach przedniej i zadniej ćwierćtuszy mają zastosowanie następujące czynniki:

- a) kark i szyję stanowi część mięśniowa szyi z siedmioma półkręgami szyjnymi;
- b) za łopatkę uznaje się przegub kończyny przedniej składający z części grzbietowej, kości ramienia, kości przedramienia i kości promieniowej wraz z mięśniami, które je otaczają;
- c) za krzyżową (krzyżówkę) uznaje się połędwice i rostbef; nerkówka właściwa może nawet zawierać część warstwy mięśniowej tkanki brzusznej.

0201 10 00 Tusze i półtusze

Określenia „tusze” i „półtusze” zostały zdefiniowane w lit. a) i b) uwagi dodatkowej 1 A) do tego działu. Pierwszych osiem lub dziewięć grzbietowo-kręgowych narośli może pozostać zarówno na prawej lub lewej półtuszy.

0201 20 20 Ćwierci „kompensowane”

Określenie „ćwierci kompensowane” zostało zdefiniowane w lit. c) uwagi dodatkowej 1 A) do tego działu.

0201 20 30 Ćwierci przednie nierozdzielone lub rozdzielone

Określenia „ćwierci przednie nierozdzielone” i „ćwierci przednie rozdzielone” zostały zdefiniowane w lit. d) i e) uwagi dodatkowej 1 A) do tego działu. Z uwagi tej wynika, że przednie części półtuszy, na przykład te, które ze wszystkimi należącymi do niej kośćmi zawierają mniej niż cztery żebra, oraz które nie zawierają karku lub łopatki lub z których została usunięta, na przykład kość kręgu szczytowego, są wyłączone z tej podpozycji i klasyfikowane są do podpozycji 0201 20 90.

0201 20 50 Ćwierci tylne nierozdzielone lub rozdzielone

Określenia „ćwierci tylne nierozdzielone” i „ćwierci tylne rozdzielone” zostały zdefiniowane w lit. f) i g) uwagi dodatkowej 1 A) do tego działu. Z uwagi tej wynika, że tylne części półtuszy, na przykład te, które ze wszystkimi należącymi do niej kośćmi zawierają mniej niż trzy żebra lub z których usunięto udo lub krzyżową włącznie z połędwicą, są wykluczone z tej podpozycji i klasyfikowane są do podpozycji 0201 20 90. Jednakże ćwierci tylne bez nerek lub tłuszczu nerkowego, z pachwiną lub bez, nadal klasyfikowane są jako ćwierci tylne.

0201 20 90 Pozostałe

Podpozycja ta obejmuje, na przykład łopatkę, udo, krzyżową, niepozbawione kości (z kością). Obejmuje także przednie i tylne partie półtuszy (z kością), które nie spełniają wymogów ćwierci „kompensowanych”, przednich lub tylnych ćwierci.

0201 30 00 Bez kości

Podpozycja ta obejmuje wszystkie kawałki mięsa z bydła, świeże lub schłodzone, z którego usunięto wszystkie kości, na przykład połędwice i łaty, bez kości.

0202 Mięso z bydła, zamrożone

Pozycja ta obejmuje tylko zamrożone mięso ze zwierząt objętych pozycją 0102.

0202 10 00 Tusze i półtusze

Określenia „tusze” i „półtusze” zostały zdefiniowane w lit. a) i b) uwagi dodatkowej 1 A) do tego działu.

- 0202 20 10** **Ćwierci „kompensowane”**
Określenie „ćwierci kompensowane” zostało zdefiniowane w lit. c) uwagi dodatkowej 1 A) do tego działu.
- 0202 20 30** **Ćwierci przednie nierozdzielone lub rozdzielone**
Określenia „ćwierci przednie nierozdzielone” i „ćwierci przednie rozdzielone” zostały zdefiniowane w lit. d) i e) uwagi dodatkowej 1 A) do tego działu.
- 0202 20 50** **Ćwierci tylne nierozdzielone lub rozdzielone**
Określenia „ćwierci tylne nierozdzielone” i „ćwierci tylne rozdzielone” zostało zdefiniowane w lit. f) i g) uwagi dodatkowej 1 A) do tego działu.
- 0202 20 90** **Pozostałe**
Zastosowanie mają Noty wyjaśniające do podpozycji 0201 20 90 z uwzględnieniem istniejących różnic.
- 0202 30 50** **Elementy określane jako „crop”, „chuck and blade” i „brisket”**
Określenia „crop”, „chuck and blade” i „brisket” zostały zdefiniowane w lit. h) uwagi dodatkowej 1 A) do tego działu.
- 0202 30 90** **Pozostałe**
Podpozycja ta obejmuje wszystkie kawałki zamrożonego mięsa z bydła, które całkowicie pozbawione są kości, z wyjątkiem zamrożonych bloków wymienionych w podpozycji 0202 30 10 i kawałków objętych podpozycją 0202 30 50.
- 0203** **Mięso ze świń, świeże, schłodzone lub zamrożone**
Pozycja ta obejmuje tylko mięso zwierząt objętych pozycją 0103.
Mięso zwierząt z gatunku świń, uznane przez odpowiednie władze Australii jako mięso świń żyjących dziko w Australii, uznawane jest za mięso ze świń, inne niż ze świń domowych.
- 0203 11 10** **Świeże lub schłodzone**
do
0203 19 90 Podpozycje te obejmują wyłącznie świeże lub schłodzone mięso zwierząt objętych pozycją 0103.
- 0203 11 10** **Ze świń domowych**
Określenie „tusze” lub „półtusze” zostało zdefiniowane w lit. a) uwagi dodatkowej 2 A) do tego działu.
- 0203 12 11** **Szynki i ich kawałki**
Określenie „szynki” zostało zdefiniowane w lit. b) uwagi dodatkowej 2 A) do tego działu.
Podpozycja ta obejmuje golonkę z kością z nogi tylnej.
- 0203 12 19** **Łopatki i ich kawałki**
Określenie „łopatki” zostało zdefiniowane w lit. d) uwagi dodatkowej 2 A) do tego działu.
Podpozycja ta obejmuje żeberka lub „połędwiczkę” i golonkę z kością z nogi przedniej.
- 0203 19 11** **Przodki i ich kawałki**
Określenie „przodki” zostało zdefiniowane w lit. c) uwagi dodatkowej 2 A) do tego działu.
Podpozycja ta nie obejmuje golonki z kością z nogi przedniej ani żeberka ani „połędwiczek” (podpozycja 0203 12 19).

- 0203 19 13** **Schaby i ich kawałki, z kośćmi**
Określenie „schaby” zostało zdefiniowane w lit. e) uwagi dodatkowej 2 A) do tego działu.
Podpozycja ta obejmuje kości schabowe.
- 0203 19 15** **Boczek i jego kawałki**
Określenia „boczek” i „jego kawałki” zostały zdefiniowane w lit. f) uwagi dodatkowej 2 A) i w uwadze dodatkowej 2 B) do tego działu.
Kawałki boczku nie są klasyfikowane do tej podpozycji, jeżeli nie zawierają skóry i podskórnego tłuszczu.
Podpozycja ta nie obejmuje żeberka bez skóry lub podskórnego tłuszczu (podpozycja 0203 19 59).
- 0203 19 59** **Pozostałe**
Podpozycja ta obejmuje również żeberka bez skóry lub podskórnego tłuszczu.
- 0203 19 90** **Pozostałe**
Podpozycja ta obejmuje jedynie mięso ze zwierząt objętych podpozycją 0103 91 90 lub 0103 92 90, a w szczególności mięso z dzików, inne niż tusze, półtusze, szynki, łopatki, części szynki i części łopatek.
- 0203 21 10**
do
0203 29 90 **Zamrożone**
Zastosowanie mają Noty wyjaśniające do podpozycji od 0203 11 10 do 0203 19 90 i do podziałów niższego rzędu, uwzględniając istniejące różnice.
- 0204** **Mięso, z owiec lub kóz, świeże, schłodzone lub zamrożone**
Pozycja ta obejmuje wyłącznie mięso świeże, schłodzone lub zamrożone, ze zwierząt objętych pozycją 0104, zarówno domowych, jak i dzikich, w szczególności mięso z gatunków owiec (owiec domowych lub dzikich), jak i mięso z koziorożca alpejskiego.
- 0204 10 00** **Tusze i półtusze z jagniąt, świeże lub schłodzone**
Określenia „tusze” i „półtusze” zostały zdefiniowane w lit. a) i b) uwagi dodatkowej 3 A) do tego działu.
Definicja mięsa z jagniąt jest zamieszczona w Notach wyjaśniających do HS do podpozycji 0204 10 i 0204 30.
- 0204 21 00** **Tusze i półtusze**
Określenia „tusze” i „półtusze” zostały zdefiniowane w lit. a) i b) uwagi dodatkowej 3 A) do tego działu.
- 0204 22 10** **Krótkie ćwierci przednie**
Określenie „krótkie ćwierci przednie” zostało zdefiniowane w lit. c) i d) uwagi dodatkowej 3 A) do tego działu.
- 0204 22 30** **Grzbiety i/lub środki**
Określenie „grzbiety i/lub środki” zostało zdefiniowane w lit. e) i f) uwag dodatkowych 3 A) do tego działu.
- 0204 22 50** **Nogi**
Określenie „nogi” zostało zdefiniowane w lit. g) i h) uwagi dodatkowej 3 A) do tego działu.
- 0204 30 00** **Tusze i półtusze z jagniąt, zamrożone**
Zastosowanie mają Noty wyjaśniające do podpozycji 0204 10 00, uwzględniając istniejące różnice.

- 0204 41 00**
do
0204 43 90 **Pozostałe mięso z owiec, zamrożone**
Zastosowanie mają Noty wyjaśniające do podpozycji 0204 21 00, 0204 22 10, 0204 22 30 i 0204 22 50, uwzględniając istniejące różnice, oraz odpowiednio do podpozycji 0204 41 00, 0204 42 10, 0204 42 30 i 0204 42 50.
- 0204 50 11**
do
0204 50 79 **Mięso z kóz**
Określenia „tusze” i „półtusze” (podpozycje 0204 50 11 i 0204 50 51), „krótkie ćwierci przednie” (podpozycje 0204 50 13 i 0204 50 53), „grzbiety i/lub środki” (podpozycje 0204 50 15 i 0204 50 55) i „nogi” (podpozycje 0204 50 19 i 0204 50 59) zostały zdefiniowane w uwadze dodatkowej 3 A) do tego działu, odpowiednio w lit. a) i b), c) i d), e) i f) oraz g) i h).
- 0206** **Jadalne podroby, z bydła, świń, owiec, kóz, koni, osłów, mułów lub osłomułów, świeże, schłodzone lub zamrożone**
Pozycja ta obejmuje podroby ze zwierząt klasyfikowanych do pozycji od 0101 do 0104. Podroby przeznaczone do otrzymywania produktów farmaceutycznych nie są objęte tymi podpozycjami, jeżeli nie spełniają warunków określonych przez kompetentne władze.
Więcej informacji podanych jest w Notach wyjaśniających do HS do pozycji 0206.
- 0206 10 10**
do
0206 10 98 **Z bydła, świeże lub schłodzone**
Podpozycje te obejmują wyłącznie świeże lub schłodzone podroby, ze zwierząt objętych pozycją 0102.
- 0206 10 95** **Przepona gruba i przepona cienka**
Przepona gruba i przepona cienka są to części mięśniowe przepony.
- 0206 21 00**
do
0206 29 99 **Z bydła, zamrożone**
Podpozycje te obejmują wyłącznie zamrożone podroby ze zwierząt objętych pozycją 0102.
- 0206 30 00** **Ze świń, świeże lub schłodzone**
Podpozycja ta obejmuje wyłącznie świeże lub schłodzone podroby, ze zwierząt objętych pozycją 0103.
Zastosowanie mają Noty wyjaśniające do podpozycji 0206 49 00, akapit pierwszy, uwzględniając istniejące różnice.
Podpozycja ta obejmuje również nogi, ogony, wątroby, nerki, serca, ozory, płuca, jadalne kawałki skóry, mózgi oraz sadło.
- 0206 41 00**
i
0206 49 00 **Ze świń, zamrożone**
Podpozycje te obejmują wyłącznie zamrożone podroby ze zwierząt objętych pozycją 0103.
- 0206 49 00** **Pozostałe**
Podpozycja ta obejmuje głowy i połowki głów, nawet zawierające mózgi, szczęki lub ozory oraz części głów (uwaga dodatkowa 2 C) do tego działu); określenie „części głów” zostało zdefiniowane w trzecim akapicie wspomnianej uwagi dodatkowej.
Podpozycja ta obejmuje również nogi, ogony, nerki, serca, ozory, płuca, jadalne kawałki skóry, mózgi oraz sadło.
Podpozycja ta obejmuje podroby z dzika.
- 0206 80 91** **Z koni, osłów, mułów i osłomułów**
Podpozycja ta obejmuje wyłącznie świeże lub schłodzone, podroby ze zwierząt objętych pozycją 0101.
- 0206 80 99** **Z owiec i kóz**
Podpozycja ta obejmuje wyłącznie świeże lub schłodzone, podroby ze zwierząt objętych pozycją 0104.

- 0206 90 91** **Z koni, osłów, mułów i osłomulów**
Podpozycja ta obejmuje wyłącznie zamrożone podroby ze zwierząt objętych pozycją 0101.
- 0206 90 99** **Z owiec i kóz**
Podpozycja ta obejmuje wyłącznie zamrożone podroby ze zwierząt objętych pozycją 0104.
- 0207** **Mięso i podroby jadalne, z drobiu objętego pozycją 0105, świeże, schłodzone lub zamrożone**
- 0207 11 10** **Oskubane i bez jelit, z głowami i łapkami, znane jako „kurczaki 83 %”**
Podpozycja ta obejmuje oskubany drób, z głowami i łapkami, z którego usunięto jelita, ale zawierający pozostałe wnętrzności (zwłaszcza płuca, wątrobkę, żołądek, serce i jajniki).
- 0207 11 30** **Oskubane i wypatroszone, bez głów i łapek, ale z szyjami, sercami, wątróbkami i żołądkami, znane jako „kurczaki 70 %”**
Podpozycja ta obejmuje kurczaki przeznaczone do pieczenia, oskubane, bez głów i łapek, ale z szyjami, wypatroszone, z pozostawionymi w tuszy sercami, wątróbkami i żołądkami.
- 0207 11 90** **Oskubane i wypatroszone, bez głów i łapek, oraz bez szyj, serc, wątróbek i żołądków, znane jako „kurczaki 65 %” lub inaczej zgłaszane**
Podpozycja ta obejmuje kurczaki przeznaczone do pieczenia, oskubane, bez głów i łapek, wypatroszone. Obejmuje także drób występujący w innej postaci niż przedstawiono w podpozycjach 0207 11 10 i 0207 11 30, na przykład kurczaki niepatroszone, z pozostawionymi jelitami, głowami i łapkami.
- 0207 12 10** **Niecięte na kawałki, zamrożone**
i
0207 12 90 Zastosowanie mają Noty wyjaśniające do podpozycji 0207 11 30 i 0207 11 90, uwzględniając istniejące różnice.
- 0207 13 10** **Bez kości**
Podpozycja ta obejmuje mięso z drobiu, bez kości, niezależnie od tego, z jakiej części tuszy ono pochodzi.
- 0207 13 20** **Półówki lub ćwiartki**
Określenie „półówki” zostało zdefiniowane w uwadze dodatkowej 4 a) i b) do tego działu.
Określenie „ćwiartki” zostało zdefiniowane w uwadze dodatkowej 4 a) i c) do tego działu. Podpozycja ta obejmuje zarówno tylne ćwiartki składające się z: podudzia (goleń, strzałka), uda (kość udowa), tylnej części grzbietu i kupra, jak i przednie ćwiartki składające się zazwyczaj z jednej półówki piersi wraz ze skrzydłem.
- 0207 13 30** **Całe skrzydła, nawet z końcami**
Określenie „całe skrzydła, nawet z końcami” zostało zdefiniowane w uwadze dodatkowej 4 a) i d) do tego działu.
- 0207 13 40** **Grzbiety, szyje, grzbiety włącznie z szyjami, kupry i końce skrzydeł**
Zob. uwaga dodatkowa 4 a) do tego działu.
Podpozycja ta obejmuje grzbiety łącznie z szyjami, składające się z kawałka szyi, grzbietu, i czasami kupra; grzbiety; szyje; kupry (ogony); końce skrzydeł.
- 0207 13 50** **Piersi i ich kawałki**
Określenie „piersi” zostało zdefiniowane w uwadze dodatkowej 4 a) i e) do tego działu.

0207 13 60**Nogi i ich kawałki**

Określenie „nogi” zostało zdefiniowane w uwadze dodatkowej 4 a) i f) do tego działu.

Cięcie oddzielające nogę od grzbietu powinno być wykonane pomiędzy dwiema liniami wyznaczającymi stawy, jak pokazano na rysunku poniżej:

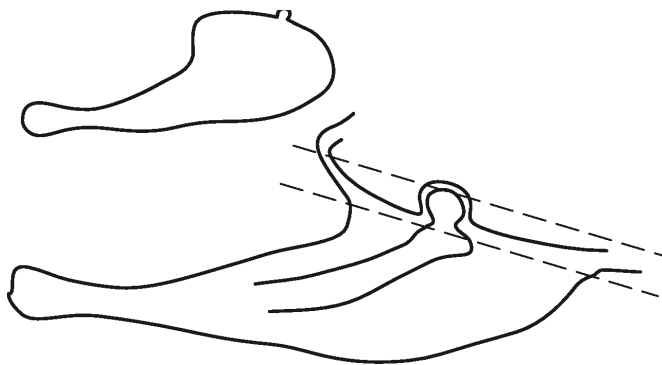
**0207 13 91****Wątróbki**

Zob. Noty wyjaśniające do HS do pozycji 0207, ostatni akapit.

0207 13 99**Pozostałe**

Podpozycja ta obejmuje jadalne podroby, w szczególności, serca, grzebienie i korale indyka, z wyłączeniem wątróbek.

Niniejsza podpozycja obejmuje również łapki drobiu.

**0207 14 10
do****0207 14 99****Kawałki i podroby, zamrożone**

Zastosowanie mają Noty wyjaśniające do podpozycji od 0207 13 10 do 0207 13 99, uwzględniając istniejące różnice.

0207 24 10**Oskubane i wypatroszone, bez głów i łapek, ale z szyjami, sercami, wątróbkami i żołądkami, znane jako „indyki 80 %”**

Podpozycja ta obejmuje oskubane indyki, bez głów i łapek, ale z szyją, całkowicie wypatroszone, ale w tuszy których zostało umieszczone serce, wątróbka i żołądek.

0207 24 90**Oskubane i wypatroszone, bez głów i łapek i bez szyj, serc, wątróbek i żołądków, znane jako „indyki 73 %” lub inaczej zgłaszane**

Podpozycja ta obejmuje oskubane indyki, gotowe do pieczenia, bez głów, szyj i łapek i całkowicie wypatroszone. Obejmuje ona także indyki przedstawiane w innej postaci niż te wymienione w podpozycjach 0207 24 10 i 0207 24 90.

0207 25 10**i****0207 25 90****Niecięte na kawałki, zamrożone**

Zastosowanie mają Noty wyjaśniające do podpozycji 0207 24 10 i 0207 24 90, uwzględniając istniejące różnice.

0207 26 10**Bez kości**

Zastosowanie mają Noty wyjaśniające do podpozycji 0207 13 10, uwzględniając istniejące różnice.

0207 26 20**Półówki lub ćwiartki**

Zastosowanie mają Noty wyjaśniające do podpozycji 0207 13 20, uwzględniając istniejące różnice.

0207 26 30 **Całe skrzydła, nawet z końcami**

Określenie „całe skrzydła, nawet z końcami” zostało zdefiniowane w uwadze dodatkowej 4 a) i d) do tego działu.

0207 26 40 **Grzbiety, szyje, grzbiety włącznie z szyjami, kupry i końce skrzydeł**

Zastosowanie mają Noty wyjaśniające do podpozycji 0207 13 40, uwzględniając istniejące różnice.

0207 26 50 **Piersi i ich kawałki**

Określenie „piersi” zostało zdefiniowane w uwadze dodatkowej 4 a) i e) do tego działu.

0207 26 60 **Podudzia i ich kawałki**

Określenie „podudzia” zostało zdefiniowane w uwadze dodatkowej 4 a) i g) do tego działu.

Cięcie oddzielające podudzie od kości udowej powinno być wykonane pomiędzy dwiema liniami wyznaczającymi stawy, jak pokazano na rysunku poniżej:

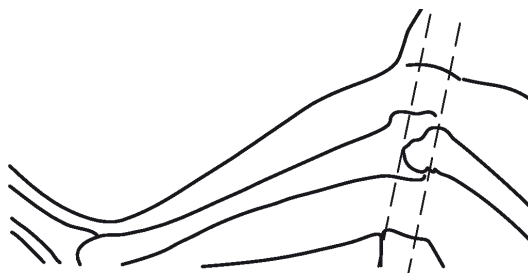
**0207 26 70** **Pozostałe**

Podpozycja ta obejmuje kawałki zdefiniowane w uwagach dodatkowych 4 a) i h) do tego działu.

Cięcie oddzielające kość udową (czasami określaną w handlu jako udo) lub całą nogę od grzbietu powinno być wykonane pomiędzy dwiema liniami wyznaczającymi stawy, jak pokazano na rysunku w Notach wyjaśniających do podpozycji 0207 13 60.

Cięcie oddzielające kość udową od uda powinno być wykonane pomiędzy dwiema liniami wyznaczającymi stawy, jak pokazano na rysunku w Notach wyjaśniających do podpozycji 0207 26 60.

0207 26 91 **Wątróbki**

Zob. Noty wyjaśniające do HS do pozycji 0207, ostatni akapit.

0207 26 99 **Pozostałe**

Zastosowanie mają Noty wyjaśniające do podpozycji 0207 13 99, uwzględniając istniejące różnice.

0207 27 10 **Kawałki i podroby, zamrożone**

do
0207 27 99 Zastosowanie mają Noty wyjaśniające do podpozycji od 0207 26 10 do 0207 26 99, uwzględniając istniejące różnice.

0207 32 15 **Oskubane i wypatroszone, bez głów i łapek, ale z szyjami, sercami, wątróbkami i żołądkami, znane jako „kaczki 70 %”**

Podpozycja ta obejmuje oskubane kaczki, bez głów i łapek, ale z szyją, wypatroszone, z pozostawionymi w tuszy sercem, wątróbką i żołądkiem.

- 0207 32 19** **Oskubane i wypatroszone, bez głów i łapek oraz bez szyj, serc, wątróbek i żołądków, znane jako „kaczki 63 %” lub inaczej zgłaszane**
Podpozycja ta obejmuje oskubane kaczki gotowe do pieczenia, bez głów, szyj i łapek, wypatroszone. Obejmuje ona także kaczki występujące w innej postaci niż przedstawiono w podpozycjach 0207 32 11, 0207 32 15 i 0207 32 19.
- 0207 32 59** **Oskubane i wypatroszone, bez głów i łapek, z sercami i żołądkami lub bez serc i żołądków, znane jako „gęsi 75 %” lub inaczej zgłaszane**
Podpozycja ta obejmuje oskubane gęsi, bez głów i łapek, wypatroszone ale z pozostawionymi wewnątrz tuszy sercem i żołądkiem, a także oskubane gęsi gotowe do pieczenia, bez głów i łapek, wypatroszone. Obejmuje ona także gęsi w innej postaci niż przedstawiono w podpozycjach 0207 32 51 i 0207 32 59, na przykład gęsi bite, oskubane i wykrwawione, ale niepatroszone oraz bez głów i łapek.
- 0207 33 11** **Oskubane i wypatroszone, bez głów i łapek, ale z szyjami, sercami, wątróbkami i żołądkami, znane jako „kaczki 70 %”**
Zastosowanie mają Noty wyjaśniające do podpozycji 0207 32 15, uwzględniając istniejące różnice.
- 0207 33 19** **Oskubane i wypatroszone bez głów i łapek oraz bez szyj, serc, wątróbek i żołądków, znane jako „kaczki 63 %” lub inaczej zgłaszane**
Zastosowanie mają Noty wyjaśniające do podpozycji 0207 32 19, uwzględniając istniejące różnice.
- 0207 33 59** **Oskubane i wypatroszone, bez głów i łapek, z sercami i żołądkami lub bez serc i żołądków, znane jako „gęsi 75 %” lub inaczej zgłaszane**
Zastosowanie mają Noty wyjaśniające do podpozycji 0207 32 59, uwzględniając istniejące różnice.
- 0207 34 10**
i
0207 34 90 **Wątróbki otłuszczone, świeże lub schłodzone**
Zob. Noty wyjaśniające do HS do pozycji 0207, ostatni akapit.
- 0207 35 11**
i
0207 35 15 **Bez kości**
Zastosowanie mają Noty wyjaśniające do podpozycji 0207 13 10, uwzględniając istniejące różnice.
- 0207 35 21**
do
0207 35 25 **Półówki lub ćwiartki**
Zastosowanie mają Noty wyjaśniające do podpozycji 0207 13 20, uwzględniając istniejące różnice.
- 0207 35 31** **Całe skrzydła, nawet z końcami**
Określenie „całe skrzydła, nawet z końcami” zostało zdefiniowane w uwadze dodatkowej 4 a) i d) do tego działu.
- 0207 35 41** **Grzbiety, szyje, grzbiety włącznie z szyjami, kupry i końce skrzydeł**
Zastosowanie mają Noty wyjaśniające do podpozycji 0207 13 40, uwzględniając istniejące różnice.
- 0207 35 51**
i
0207 35 53 **Piersi i ich kawałki**
Określenie „piersi” zostało zdefiniowane w uwadze dodatkowej 4 a) i e) do tego działu.
- 0207 35 61**
i
0207 35 63 **Nogi i ich kawałki**
Określenie „nogi” zostało zdefiniowane w uwadze dodatkowej 4 a) i f) do tego działu.

- 0207 35 71** **Tusze gęsie lub kacze**
Określenie „tusze gęsie lub kacze” zostało zdefiniowane w uwadze dodatkowej 4 ij) do tego działu.
- 0207 35 91** **Wątróbki drobiowe, inne niż wątróbki otluszczone**
Zob. Noty wyjaśniające do HS do pozycji 0207, ostatni akapit.
- 0207 35 99** **Pozostałe**
Zastosowanie mają Noty wyjaśniające do podpozycji 0207 13 99, uwzględniając istniejące różnice.
- 0207 36 11** **Bez kości**
i
0207 36 15 Zastosowanie mają Noty wyjaśniające do podpozycji 0207 13 10, uwzględniając istniejące różnice.
- 0207 36 21** **Z kośćmi**
do
0207 36 79 Zastosowanie mają Noty wyjaśniające do podpozycji 0207 13 20 do 0207 13 60 i 0207 35 71, uwzględniając istniejące różnice.
- 0207 36 81** **Wątróbki**
do
0207 36 89 Zob. Noty wyjaśniające do HS do pozycji 0207, ostatni akapit.
- 0207 36 90** **Pozostałe**
Zastosowanie mają Noty wyjaśniające do podpozycji 0207 13 99, uwzględniając istniejące różnice.
- 0208** **Pozostałe mięso i podroby jadalne, świeże, schłodzone lub zamrożone**
Pozycja ta obejmuje wyłącznie mięso i podroby jadalne ze zwierząt klasyfikowanych do pozycji 0106, świeże, schłodzone lub zamrożone.
- 0208 10 10** **Z królików domowych**
Pozycja ta obejmuje mięso i jadalne podroby zwierząt objętych podpozycją 0106 19 10.
- 0208 90 10** **Z gołębi domowych**
Pozycja ta obejmuje mięso i podroby jadalne z gołębi domowych (gołębie gospodarskie, gołębie dekoracyjne, gołębie pocztowe). Mięso i podroby jadalne z gołębi opisanych jako „niedomowe” w Notach wyjaśniających do podpozycji 0106 39 10, są zatem wykluczone z tej podpozycji i klasyfikowane są do podpozycji 0208 90 30.
- 0208 90 30** **Z dziczyzny, innej niż z królików lub zajęcy**
Podpozycja ta obejmuje mięso i podroby jadalne z:
1) zwierzyny łownej: saren, danieli, kozic (giemz) (*Rupicapra rupicapra*), łosi, antylop kozich, antylop pospolitych, gazeli, niedźwiedzi i kangurów;
2) ptactwa łownego: dzikich gołębi, dzikich gęsi, dzikich kaczek, kuropatw, bażantów, przepiórek, słonek, bekasów, ortolanów i strusi.
Mięso i podroby jadalne ze zwierząt będących zwykle obiektem łowiectwa i myślistwa (bażanty, daniela, strusie itp.) klasyfikuje się jako mięso i podroby jadalne z dziczyzny nawet wtedy, gdy zwierzyna ta jest hodowana w niewoli.
Mięso i podroby jadalne z reniferów nie jest objęte tą podpozycją (podpozycja 0208 90 60). Jednakże mięso i podroby jadalne z niektórych gatunków reniferów (na przykład karibu) klasyfikowane są do tej podpozycji, pod warunkiem dostarczenia dowodu, że mięso takie i jadalne podroby mięsne pochodzą ze zwierząt żyjących na wolności i że zwierzęta te zostały upolowane.
Podpozycja ta nie obejmuje mięsa i podrobów jadalnych z dzikich królików (*Oryctolagus cuniculus*) lub zajęcy, które objęte są podpozycją 0208 10 90.

- 0208 90 60** **Z reniferów**
Zob. Noty wyjaśniające do podpozycji 0208 90 30, akapit trzeci.
- 0209 00** **Tłuszcz ze świń bez chudego mięsa oraz tłuszcz drobiowy, niewytapiane lub inaczej wyekstrahowane, świeże, schłodzone, zamrożone, solone, w solance, suszone lub wędzone**
- 0209 00 11** **Tłuszcz podskórny ze świń**
i
0209 00 19 Określenie „tłuszcz podskórny ze świń” zostało zdefiniowane w uwadze dodatkowej 2 D) do tego działu.
- 0209 00 30** **Tłuszcz ze świń, inny niż objęty podpozycją 0209 00 11 lub 0209 00 19**
Zob. Noty wyjaśniające do HS do pozycji 0209, akapit drugi.
- 0209 00 90** **Tłuszcz drobiowy**
Zob. Noty wyjaśniające do HS do pozycji 0209, akapit trzeci.
- 0210** **Mięso i podroby jadalne, solone, w solance, suszone lub wędzone; jadalne mąki i mączki, z mięsa lub podrobów**
Z wyłączeniem podskórnego tłuszczu i pozostałych tłuszczów objętych pozycją 0209 00, pozycja ta obejmuje mięso i podroby, solone, w solance, suszone lub wędzone, ze wszystkich zwierząt objętych pozycjami od 0101 do 0106.
Co się tyczy określenia „suszone lub wędzone” i „solone, w solance”, zob. uwagi dodatkowe 2 E) i 7 do tego działu.
- 0210 11 11** **Szynki, łopatki i ich kawałki, z kośćmi**
do
0210 11 90 Definicja określenia „z kośćmi” — zob. Noty wyjaśniające do HS do podpozycji 0210 11.
- 0210 11 11** **Ze świń domowych**
do
0210 11 39 Określenia „szynki” i „łopatki” zostały zdefiniowane w uwadze dodatkowej 2 A), b) i d) do tego działu.
- 0210 11 11** **Solone lub w solance**
i
0210 11 19 Podpozycje te obejmują wyłącznie szynki, łopatki i ich części włącznie z kośćmi, ze świń domowych, które zostały zakonserwowane metodą głębokiego peklowania mieszaną suchą lub peklowania w solance. Jakkolwiek mogą być one poddane dalszym procesom delikatnego suszenia lub wędzenia, ale nie w takim stopniu, żeby można je było uznać za suszone lub wędzone w znaczeniu podpozycji 0210 11 31 i 0210 11 39 (jak zostały one zdefiniowane w uwadze dodatkowej 2 E) do tego działu).
- 0210 11 31** **Suszone lub wędzone**
i
0210 11 39 Podpozycje te obejmują szynki, łopatki i ich części włącznie z kośćmi, ze świń domowych, które zostały zakonserwowane metodą suszenia lub wędzenia nawet, jeżeli te metody konserwowania są połączone z uprzednim soleniem lub peklowaniem. Ma to miejsce w szczególności w przypadku szynek, które są solone przed częściowym odwadnianiem czy to w procesie na otwartym powietrzu (szynki typu parmeńskiego lub bajońskiego) lub w procesie wędzenia (szynki typu ardeńskiego).

Szynki, łopatki i ich części, które są częściowo odwodnione, ale stopień ich faktycznego zakonserwowania osiągnięto w procesie mrożenia lub głębokiego mrożenia, objęte są podpozycją 0203 22 11 lub 0203 22 19.
- 0210 12 11** **Ze świń domowych**
i
0210 12 19 Określenia „boczek” i „kawałki” zostały zdefiniowane w lit. f) uwagi dodatkowej 2 A) i w uwadze dodatkowej 2 B) do tego działu.
- 0210 12 11** **Solony lub w solance**
Zastosowanie mają Noty wyjaśniające do podpozycji 0210 11 11 i 0210 11 19, uwzględniając istniejące różnice.

- 0210 12 19** **Suszony lub wędzony**
Zastosowanie mają Noty wyjaśniające do podpozycji 0210 11 31 i 0210 11 39, uwzględniając istniejące różnice.
- 0210 19 10** **Bok bekonowy lub szpencer**
Określenia „bok bekonowy” i „szpencer” zostały zdefiniowane w lit. g) i h) uwagi dodatkowej 2 A) do tego działu.
- 0210 19 20** **Bok trzyćwierciowy lub środki**
Określenia „bok trzyćwierciowy” i „środki” zostały zdefiniowane w lit. ij) i k) uwagi dodatkowej 2 A) do tego działu.
- 0210 19 30** **Przodki i ich kawałki**
Określenie „przodki” zostało zdefiniowane w lit. c) uwagi dodatkowej 2 A) do tego działu.
- 0210 19 40** **Schaby i ich kawałki**
Określenie „schaby” zostało zdefiniowane w lit. e) uwagi dodatkowej 2 A) do tego działu.
- 0210 19 60** **Przodki i ich kawałki**
Określenie „przodki” zostało zdefiniowane w lit. c) uwagi dodatkowej 2 A) do tego działu.
- 0210 20 10** **Mięso z bydła**
i
0210 20 90 Pozycje te obejmują wyłącznie mięso zwierząt objętych pozycją 0102, solone, w solance, suszone lub wędzone; podroby wołowe objęte są podpozycją 0210 99 51 lub 0210 99 59.
- 0210 99 10** **Z koni, solone, w solance lub suszone**
Podpozycja obejmuje wyłącznie mięso zwierząt objętych podpozycjami 0101 10 10, 0101 90 11 i 0101 90 19, solone, w solance lub suszone. Wędzone mięso końskie objęte jest podpozycją 0210 99 39. Podroby końskie objęte są podpozycją 0210 99 80.
- 0210 99 21** **Z owiec i kóz**
i
0210 99 29 Podpozycje te obejmują mięso zwierząt objętych pozycją 0104, solone, w solance, suszone lub wędzone. Podroby z tych gatunków objęte są podpozycją 0210 99 60.
- 0210 99 31** **Z reniferów**
Zob. Noty wyjaśniające do podpozycji 0208 90 30, akapit trzeci.
- 0210 99 49** **Pozostałe**
Podpozycja ta obejmuje głowy lub połówki głów, ze świń domowych, nawet zawierające mózgi, szczęki lub ozory, włączając ich części (zob. uwaga dodatkowa 2 C) do tego działu). Części głów zdefiniowane są w trzecim akapicie wspomnianej powyżej uwagi dodatkowej.
Definicja podrobów — zob. Noty wyjaśniające do HS do pozycji 0206.
- 0210 99 90** **Mąki i mączki jadalne, z mięsa lub podrobów**
Podpozycja ta obejmuje także granulki z tych mąk i mączek.

DZIAŁ 3

RYBY I SKORUPIAKI, MIĘCZAKI I POZOSTAŁE BEZKRĘGOWCE WODNE

Uwagi ogólne

1. Ryby i skorupiaki, mięczaki i pozostałe bezkręgowce wodne, które zostały poddane głębokiemu mrożeniu, są klasyfikowane w ten sam sposób, jak ryby i skorupiaki, mięczaki i pozostałe bezkręgowce wodne, które zostały zamrożone.
2. Proste parzenie (blanszowanie), polegające na delikatnej obróbce cieplnej, niebędące procesem gotowania, nie ma wpływu na klasyfikację. Stosuje się je często przed mrożeniem, w szczególności w przypadku tuńczyków, mięsa skorupiaków lub mięczaków.
3. Następujące wyroby są wyłączone z działu 3:
 - a) pęcherze pławne suszone lub solone, nawet nadające się do spożycia przez ludzi (podpozycja 0511 91 10);
 - b) ryby lekko solone, suszone lub wędzone i moczone w oleju roślinnym dla zapewnienia tymczasowego zakonserwowania — produkty znane jako „o ograniczonej przechowalności” — (pozycja 1604);
 - c) ryby, w prosty sposób peklowane w oleju lub occie, nawet dalej przetworzone (pozycja 1604);
 - d) mięczaki, które zostały poddane procesowi obróbki cieplnej wystarczającej do koagulacji ich białka (pozycja 1605).

0301 Ryby żywe**0301 10 10 Ryby ozdobne**

i
0301 10 90 Zob. Noty wyjaśniające do HS do podpozycji 0301 10.

0301 10 10 Słodkowodne

Niniejsza podpozycja obejmuje:

- 1) *Hemigrammus ocellifer*;
- 2) karasie srebrzyste (*Carassius auratus*) i karpie złociste;
- 3) gupiki, włącznie z gupikiem czarnym (*Mollienisia latipinna* i *velifera*), mieczyki zielone i ich czerwone i białe odmiany (*Xiphophorus helleri*), czerwone, złociste, czarne i białe platy (*Platypoecilus maculatus*) oraz hybrydy mieczyków i platów (*Xiphophorus* i *Okattoieucukys*), a mianowicie mieczyki czarne i mieczyki berlińskie;
- 4) bojowniki wspaniałe (*Betta splendens*), makropody (*Macropodus opercularis* lub *viridi-auratus*), gurami dwuplamiste i gurami karłowate (*Trichogaster trichopterus* i *Colisa lalia* i *fasciata*);
- 5) anioła morskiego (*Pterophyllum scalare* i *eimckei*).

0301 10 90 Morskie

Podpozycja ta obejmuje:

- 1) *Chaetodontidae*;
- 2) *Labridae*;
- 3) *Scaridae* (papugoryba, fałszywa papugoryba i *scarichthys*).

0302 Ryby świeże lub schłodzone, z wyłączeniem filetów rybnych oraz pozostałego mięsa rybiego, objętych pozycją 0304**0302 11 10 do 0302 11 80 Pstrąg i troć (*Salmo trutta*, *Oncorhynchus mykiss*, *Oncorhynchus clarki*, *Oncorhynchus aguabonita*, *Oncorhynchus gilae*, *Oncorhynchus apache* i *Oncorhynchus chrysogaster*)**

Podpozycje te obejmują:

- 1) troć wędrowną (*Salmo trutta trutta*);
- 2) pstrągi potokowe (*Salmo trutta fario*);
- 3) troć jeziorową (*Salmo trutta lacustris*);
- 4) pstrągi kalifornijskie lub amerykańskie, lub stalogłowe (*Oncorhynchus mykiss*);
- 5) pstrągi zbójce (*Oncorhynchus clarki*);
- 6) pstrągi złociste (*Oncorhynchus aguabonita*);
- 7) pstrągi gila (*Oncorhynchus gilae*);
- 8) pstrągi z gatunku *Oncorhynchus apache*;
- 9) pstrągi z gatunku *Oncorhynchus chrysogaster*.

0302 12 00 Łosoś pacyficzny (*Oncorhynchus nerka*, *Oncorhynchus gorbuscha*, *Oncorhynchus keta*, *Oncorhynchus tshawytscha*, *Oncorhynchus kisutch*, *Oncorhynchus masou* i *Oncorhynchus rhodurus*), łosoś atlantycki (*Salmo salar*) i głowacica (*Hucho hucho*)

Poza łososiem atlantyckim i głowacicą, podpozycja ta obejmuje następujące gatunki łososia pacyficznego:

- 1) łososia czerwonego lub łososia nerkę, lub łososia czerwonego alaskańskiego (*Oncorhynchus nerka*);
- 2) łososia różowego lub łososia garbatego (*Oncorhynchus gorbuscha*);
- 3) łososia keta lub łososia psiego, lub łososia chum (*Oncorhynchus keta*);
- 4) łososia chinook lub łososia królewskiego, lub łososia kalifornijskiego zwanego wiosennym (*Oncorhynchus tshawytscha*);
- 5) łososia srebrzystego zwanego łososiem coho (*Oncorhynchus kisutch*);
- 6) łososia japońskiego zwanego wiśniowym łososiem japońskim (*Oncorhynchus masou*);
- 7) łososi z gatunku *Oncorhynchus rhodurus*.

0302 19 00 Pozostałe

Wśród innych ryb łososiowatych słodkowodnych włączonych tutaj, są:

- 1) sieje jeziorowe zwane białymi rybami, głębiele, sielawy i powany (*Coregonus clupeaformis*, *Coregonus fera*, *Coregonus albula*, *Coregonus lavaretus*);
- 2) sieje ostropyskie (*Coregonus oxyrinchus*);
- 3) golce (*Salvelinus alpinus*), pstrągi strumieniowe zwane „pstrągami źródlanymi” (*Salvelinus fontinalis*), golce jeziorowe (*Salvelinus namaycush* lub *Christivomer namaycush*).

0302 21 10 do 0302 29 90 Płastugi (*Pleuronectidae*, *Bothidae*, *Cynoglossidae*, *Soleidae*, *Scophthalmidae* i *Citharidae*), z wyłączeniem wątróbek, ikry i mleczu

Płastugi nie są płaskie w płaszczyźnie pionowej, tak jak łyzwa, ale w płaszczyźnie poziomej, z dwoma oczami w części wierzchniej.

- 0302 29 90** **Pozostałe**
- Podpozycja ta obejmuje: turboty (*Scophthalmus maximus* lub *Psetta maxima*), i nagłady (*Scophthalmus rhombus*), zimnice pospolite (*Pleuronectes limanda* lub *Limanda limanda*), zlocice (*Pleuronectes microcephalus* lub *Microstomus kitt*), stornie czyli flądry europejskie lub błotne (*Platichthys flesus* lub *Flesus flesus*).
- 0302 31 10** **Albakora lub tuńczyk biały (*Thunnus alalunga*)**
i
- 0302 31 90** Tuńczyk biały lub albakora rozpoznawalne są po długich płetwach piersiowych, sięgających poza odbytnicę i po ciemnoniebieskim grzbiecie oraz niebieskoszarych bokach i brzuchu.
- 0302 32 10** **Tuńczyk żółtopłetwy (*Thunnus albacares*)**
i
- 0302 32 90** Tuńczyki żółtopłetwe są łatwe do rozpoznania po ich płetwach, przyodbytniczych i podrzędnych grzbietowych, w kształcie sierpa.
- 0302 33 10** **Latający lub paskowany bonito**
i
- 0302 33 90** Latający lub paskowany bonito (*Euthynnus (Katsuwonus) pelamis*) wyróżnia się posiadaniem od czterech do siedmiu ciemnych podłużnych pasów na brzuchu. Na jego ciemnoniebieskim grzbiecie, ponad płetwą piersiową, odznaczają się wyraźnie zarysowane obszary w zielonym kolorze, których wyrazistość zanika w kierunku środka ciała. Ryba ta posiada srebrzyste boki i brzuch oraz krótkie płetwy.
- Podpozycje te nie obejmują atlantyckiej lub pasiastej pelamido (*Sarda sarda*), posiadającej ukośne pasy na grzbiecie; ryby te klasyfikowane są do podpozycji 0302 69 99, pod warunkiem że są świeże lub schłodzone.
- 0302 40 00** **Śledzie (*Clupea harengus*, *Clupea pallasii*), z wyłączeniem wątróbek, ikry i mleczu**
- W tej podpozycji określenie „śledź” znaczy jedynie, że należy do rodziny śledziowatych *Clupeidae* z gatunku *Clupea harengus* (śledź nordycki) i *Clupea pallasii* (śledź pacyficzny). Ryby znane pod nazwą „śledź indyjski” (*Chirocentrus dorab*) są klasyfikowane do podpozycji 0302 69 99, pod warunkiem że są importowane jako ryby świeże lub schłodzone.
- 0302 50 10** **Dorsz (*Gadus morhua*, *Gadus ogac*, *Gadus macrocephalus*), z wyłączeniem wątróbek, ikry i mleczu**
i
- 0302 50 90** Dorsze mogą osiągać do 1,5 m długości. Posiadają one grzbiety w kolorze oliwkowym z ciemnymi plamkami i jasne brzuchy z białą boczną linią. Ryby te mają po trzy grzbietowe płetwy, krótką płetwę brzuszną oraz wąs na podbródku.
- 0302 61 10** **Sardynki z gatunku *Sardina pilchardus***
- Podpozycja ta obejmuje również duże dorosłe sardynki (do 25 cm), znane jako „pilchards”.
- 0302 61 80** **Brisling lub szprot (*Sprattus sprattus*)**
- W tej podpozycji określenie „szproty” znaczy jedynie, że należy do rodziny śledziowatych *Clupeidae* z gatunku *Sprattus sprattus*; ryby te, blisko spokrewnione ze śledziami, ale o dużo mniejszym rozmiarze, często są błędnie nazywane „sardelami norweskimi”.
- 0302 63 00** **Czarniak (*Pollachius virens*)**
- Czarniak jest bardziej znany jako saithe lub coley.
- 0302 65 20** **Koleń z gatunku *Squalus acanthias***
- Kolenie są to rekiny posiadające kolce przy płetwach grzbietowych, z bocznymi szczelinami skrzelowymi umieszczonymi w pobliżu płetw piersiowych; ciała mają smukłe i gładkie; ich grzbiety są koloru szarego a brzuchy białe; mogą osiągać do 1 m długości.
- 0302 65 95** **Pozostałe**
- Podpozycja ta obejmuje żarłacza szarego (*Galeorhinus galeus* lub *Galeus canis*).

0302 66 00 Węgorze (*Anguilla* spp.)

W podpozycji tej określenie „węgorze” odnosi się tylko do węgorzy właściwych (*Anguilla* spp.), włącznie z węgorzami europejskimi (*Anguilla anguilla*) w ich dwóch odmianach (węgorza wielkogłowego i węgorza ostronosego lub węgorza o długim pysku), węgorza amerykańskiego (*Anguilla rostrata*), węgorza japońskiego (*Anguilla japonica*) i węgorza australijskiego (*Anguilla australis*).

W konsekwencji ryby, które są błędnie nazwane węgorzami, takie jak kongery węgorzowate, zwane także „węgorzami morskimi” (*Conger conger*), murena śródziemnomorska znana także jako „węgorz murenowy” (*Muraena helena*) oraz węgorze piaszkowe lub żararaki (*Ammodytes* spp.) wyłączone są z tej podpozycji i objęte podpozycją 0302 69 99.

0302 69 18 Pozostałe

Do słodkowodnych ryb objętych tą podpozycją należą:

- 1) liny (*Tinca tinca*);
- 2) brzany i brzanki (*Barbus* spp.);
- 3) okonie: okoń pospolity (*Perca fluviatilis*), czarne bassy (*Micropterus* spp.), bass słoneczny (*Lepomis gibbosus*) i jazgarze (*Gymnocephalus cernuus* lub *Acerina cernua*);
- 4) leszcze pospolite (*Abramis brama*) i krąpie (*Blicca bjoerkna*);
- 5) szczupak (*Esox* spp.) i szczupak (*Lepisosteus* spp.);
- 6) ukleje (*Alburnus alburnus*), kielbie pospolite (*Gobio gobio*), kielbie długowąse (*Gobio uranoscopus*), głowacze białopletwe (*Cottus gobio*), i miętusy rzeczne (węgorzyce) (*Lota lota*);
- 7) minogi rzeczne lub małe (*Lampetra fluviatilis*) i minogi strumieniowe (*Lampetra planeri*);
- 8) ryby z gatunku *Leuciscus* spp., *Rutilus* spp. i *Idus* spp., na przykład płocie, jazie ciemne lub smagłe, jazie zezowate lub czerwone płocie, klenie lub wielkogłowe klenie europejskie, jelce;
- 9) lipienie (*Thymallus* spp.);
- 10) sandacze (*Stizostedion lucioperca*).

0302 69 99 Pozostałe

Do ryb morskich objętych tą podpozycją należą:

- 1) ryby wątuśzowate (*Trisopterus luscus* i *Trisopterus esmarki*);
- 2) morony lub labraksy (*Dicentrarchus punctatus*), kabryle (*Serranus* spp.) i graniki (*Epinephelus* spp.);
- 3) barbata (*Mullus barbatus*) i barwena czerwona (*Mullus surmuletus*);
- 4) kurkowate (*Trigla*, *Eutrigla*, *Aspitrigla*, *Lepidotrigla* i *Trigloporus* spp.);
- 5) skorpeny (*Scorpaena* spp.);
- 6) minogi morskie (*Petromyzon marinus*);
- 7) belony (*Belone belone*) i smoczniki (*Trachinus* spp.);
- 8) płaszczki i raje (*Raja* lub *Raia* spp.);
- 9) stynki (*Osmerus* spp.);
- 10) gromadniki, kapelany (*Mallotus villosus*);
- 11) ryby z gatunku *Kathetostoma giganteum*.

0302 70 00 Wątróbki, ikry i mlecze

Wątróbki, ikry i mlecze, z ryb, świeże lub schłodzone, które ze względu na gatunek ryb i stan tych produktów nadają się do spożycia przez ludzi, pozostają w tej podpozycji, nawet w przypadku, kiedy przeznaczone są do wykorzystania przemysłowego.

- 0303 Ryby zamrożone, z wyłączeniem filetów rybnych oraz pozostałego mięsa rybiego, objętych pozycją 0304**
- Do podpozycji z tej pozycji mają zastosowanie postanowienia zawarte w Notach wyjaśniających do pozycji 0302, uwzględniając istniejące różnice.
- 0304 Filety rybne i pozostałe mięso rybie (nawet rozdrobnione), świeże, schłodzone lub zamrożone**
- 0304 11 10 Filety**
- Zob. Noty wyjaśniające do HS do pozycji 0304, pkt 1).
- Podpozycja ta obejmuje także filety pocięte na kawałki, pod warunkiem że kawałki te mogą być zidentyfikowane jako pochodzące z filetów.
- Podpozycja ta obejmuje również kawałki z prawej i lewej anatomicznej strony ryby, tj. część ryby znaną jako filety. Kawałki te są czasami wycinane bezpośrednio z całej ryby lub z części ryby, bez uprzedniego wycinania całego fileta.
- 0304 12 10 Filety**
- Zob. Noty wyjaśniające do podpozycji 0304 11 10.
- 0304 19 01 do 0304 19 39 Filety**
- Zob. Noty wyjaśniające do HS do pozycji 0304, pkt 1).
- Podpozycje te obejmują także filety pocięte na kawałki, pod warunkiem że kawałki te mogą być zidentyfikowane jako pochodzące z filetów. Gatunki wykorzystywane najczęściej do tego celu to: pstrągi, łososie, dorsze, łupacze, czarniaki, łososie w okresie tarła (na przykład norweski łupacz), witlinki, morszczuki, leszcz złotogłowy lub złotoryb, sole, płastugi, skarpy, tuńczyki, makrele, śledzie i sardele.
- Podpozycje te obejmują również kawałki z prawej i lewej anatomicznej strony ryby, tj. część ryby znaną jako filety. Kawałki te są czasami wycinane bezpośrednio z całej ryby lub z części ryby bez uprzedniego wycinania całego fileta. Może to mieć miejsce w przypadku dużych ryb, takich jak tuńczyk itp.
- 0304 19 39 Pozostałe**
- Podpozycja ta obejmuje filety z soli, płastug i śledzi.
- 0304 21 00 do 0304 29 99 Filety zamrożone**
- Zob. Noty wyjaśniające do podpozycji od 0304 19 01 do 0304 19 39.
- Podpozycje te obejmują głęboko zamrożone bloki lub płyty, składające się z filetów lub kawałków filetów (zwykle z dorszy), nawet wymieszane z małą ilością (nieprzekraczającą 20 % masy), oddzielnych plasterków z tego samego gatunku ryby wykorzystywanych jedynie do wypełnienia odstępów w blokach lub płytach. Bloki i płyty przeznaczone są do pocięcia na mniejsze kawałki (porcje, paluszki itp.), które pakowane są do sprzedaży detalicznej.
- 0304 99 10 Surimi**
- Surimi jest produktem pośrednim sprzedawanym w stanie zamrożenia. Składa się on z białawej pasty pozbawionej praktycznie zapachu i smaku, a otrzymanej z mięsa rybiego drobno zmielonego, umytego i przepuszczonego przez sito. Następujące po sobie operacje mycia, usuwają większość tłuszczu i rozpuszczalnych w wodzie białek. W celu poprawienia konsystencji i stabilności produktu w stanie zamrożenia dodawane są małe ilości dodatków (na przykład cukru, soli, D-glucitolu (sorbitol) oraz di- lub trifosforanów).
- Podpozycja ta nie obejmuje przetworów na bazie surimi (podpozycja 1604 20 05).

- 0305 Ryby suszone, solone lub w solance; ryby wędzone, nawet gotowane przed lub podczas procesu wędzenia; mąki, mączki i granulki, z ryb, nadające się do spożycia przez ludzi**
- 0305 10 00 Mąki, mączki i granulki, z ryb, nadające się do spożycia przez ludzi**
- Mąki i mączki, z ryb, stają się jadalnymi po procesach usuwania oleju i odwaniania (dezodoryzacji) i czasami znane są pod nazwą „koncentrat rybny”.
- Podpozycja ta obejmuje także produkty znane jako „ryby instant” otrzymane z mięsa ryb świeżych, zamrożonych, pociętych na małe kawałki, drobno poszatkowanych i wysuszonych.
- 0305 30 11 do 0305 30 90 Filety rybne suszone, solone lub w solance, ale niewędzone**
- Zastosowanie mają Noty wyjaśniające do podpozycji od 0304 19 01 do 0304 19 39, uwzględniając istniejące różnice. Filety wędzone klasyfikowane są do podpozycji od 0305 41 00 do 0305 49 80.
- 0305 41 00 do 0305 49 80 Ryby wędzone, włącznie z filetami**
- Zob. Noty wyjaśniające do HS do pozycji 0305, akapit piąty.
- 0305 63 00 Sardela (*Engraulis* spp.)**
- Podpozycja ta obejmuje wyłącznie sardele w zalewie, które nie zostały poddane żadnym procesom przetwórczym. Sardele umieszczane są w małych beczkach lub słoikach, lub często w hermetycznych puszkach, i nie są poddawane, po zamknięciu puszki, jakiegokolwiek obróbce cieplnej.
- 0306 Skorupiaki, nawet w skorupach, żywe, świeże, schłodzone, zamrożone, suszone, solone lub w solance; skorupiaki w skorupach, gotowane na parze lub w wodzie, nawet schłodzone, zamrożone, suszone, solone lub w solance; mąki, mączki i granulki, ze skorupiaków, nadające się do spożycia przez ludzi**
- Skorupiaki, nawet w skorupach, które zostały poddane wędzeniu oraz te pozbawione skorupy i ugotowane (na przykład ugotowane i obrane ogony krewetek, zwykle zamrożone), klasyfikowane są do pozycji 1605.
- Częściowo pozbawione skorupy części krabów (na przykład kleszcze), które zostały ugotowane na parze lub w wodzie i gotowe są do jedzenia bez dalszego usuwania skorupy, również klasyfikowane są do pozycji 1605.
- 0306 11 10 i 0306 11 90 Langusty i pozostałe raki morskie (*Palinurus* spp., *Panulirus* spp., *Jasus* spp.)**
- Langusty skalne i pozostałe raki morskie, w przeciwieństwie do prawdziwych homarów, są czerwone i mają bardzo małe szczypce, ale potężne czułki. Ponadto posiadają one kolczasty, wypukły pancerz.
- 0306 11 10 Szyjki raków morskich**
- Podpozycja ta obejmuje szyjki raków morskich w skorupach, zarówno całe czy podzielone na dwie części, jak i z usuniętą skorupą.
- 0306 11 90 Pozostałe**
- Podpozycja ta obejmuje raki morskie w skorupach, zarówno całe lub rozcięte wzdłuż, jak i mięso z nich.
- 0306 12 10 i 0306 12 90 Homary (*Homarus* spp.)**
- Homary należą do skorupiaków o dużych szczypcach. Nieugotowane homary są koloru ciemnoniebieskiego z białym lub żółtawym marmurkiem; stają się czerwone w trakcie gotowania.
- Homary są pakowane właściwie w ten sam sposób, jak langusty i pozostałe raki morskie.

- 0306 13 10**
do
0306 13 80 **Krewetki małe i krewetki duże**
- Podpozycje te włączają:
- 1) krewetki z rodziny Pandalidae, których niektóre odmiany są czasami znane jako „krewetki różowe” (choć pewne odmiany nie posiadają koloru różowego, aż do momentu ich ugotowania);
 - 2) krewetki, brązowe lub szare, z rodzaju *Crangon*;
 - 3) krewetki z rodziny *Palaemonidae* i *Penaeidae*. Między nimi włączona jest pospolita krewetka (*Palaemon serratus*) i królewska lub karamota krewetka (*Penaeus caramota* lub *Penaeus kerathurus*).
- 0306 14 10**
do
0306 14 90 **Kraby**
- Określenie „kraby” obejmuje dużą grupę skorupiaków posiadających szczypce, o bardzo zróżnicowanych rozmiarach, które odróżniają się od raków morskich i langust, krewetek małych i krewetek dużych oraz raków brakiem mięsistego odwłoka.
- 0306 14 90** **Pozostałe**
- Podpozycja ta, poza europejskimi krabami morskimi, takimi jak krab pływak (*Portunus puber*) i krab pająk (*Maia squinado*), obejmuje dużą liczbę innych gatunków (w szczególności *Cancer*, *Carcinus*, *Portunus*, *Neptunus*, *Charybdis*, *Scylla*, *Erimacrus*, *Limulus*, *Maia*, *Menippi* spp.), jak i słodkowodnego kraba znanego pod nazwą „krab chiński” (*Eriocheir sinensis*).
- 0306 19 10** **Raki słodkowodne**
- Raki są słodkowodnymi skorupiakami, z których najważniejsze gatunki przynależą do rodziny *Astacus*, *Cambarus*, *Orconectes* i *Pacifastacus*.
- Podpozycja ta obejmuje także odwłoki.
- 0306 19 30** **Homarzec (nerczan) (*Nephrops norvegicus*)**
- Homarzec, znany także jako duża krewetka z Zatoki Dublińskiej, rozpoznawany jest po jego długich, wysmukłych, pryzmatycznych szczypcach.
- 0306 21 00** **Langusty i pozostałe raki morskie (*Palinurus* spp., *Panulirus* spp., *Jasus* spp.)**
- Zob. Noty wyjaśniające do podpozycji 0306 11 10 i 0306 11 90.
- 0306 22 10**
do
0306 22 99 **Homary (*Homarus* spp.)**
- Zob. Noty wyjaśniające do podpozycji 0306 12 10 i 0306 12 90.
- 0306 23 10**
do
0306 23 90 **Krewetki**
- Zob. Noty wyjaśniające do podpozycji od 0306 13 10 do 0306 13 80.
- 0306 24 30**
i
0306 24 80 **Kraby**
- Zob. Noty wyjaśniające do podpozycji od 0306 14 10 do 0306 14 90.
- 0306 24 80** **Pozostałe**
- Podpozycja ta, poza europejskimi krabami morskimi, takimi jak krab pływak (*Portunus puber*) i krab pająk (*Maia squinado*), obejmuje dużą liczbę innych gatunków (w szczególności *Paralithodes* *chamchaticus*, *Callinectes* *sapidus*, *Chionoecetes* spp., *Cancer*, *Carcinus*, *Portunus*, *Neptunus*, *Charybdis*, *Scylla*, *Erimacrus*, *Limulus*, *Maia*, *Menippi* spp.), jak i słodkowodnego kraba, znanego pod nazwą „krab chiński” (*Eriocheir sinensis*).

- 0306 29 10** **Raki słodkowodne**
- Zob. Noty wyjaśniające do podpozycji 0306 19 10.
- 0306 29 30** **Homarzec (nerczan) (*Nephrops norvegicus*)**
- Zob. Noty wyjaśniające do podpozycji 0306 19 30.
- 0307** **Mięczaki, nawet w skorupach, żywe, świeże, schłodzone, zamrożone, suszone, solone lub w solance; bezkręgowce wodne, inne niż skorupiaki i mięczaki, żywe, świeże, schłodzone, zamrożone, suszone, solone lub w solance; mąki, mączki i granulki z bezkręgowców wodnych, innych niż skorupiaki, nadające się do spożycia przez ludzi**
- 0307 10 10** **Ostrygi**
- i**
- 0307 10 90** Podpozycje te obejmują wyłącznie małżowate mięczaki z rodzaju *Ostrea*, *Crassostrea* (zwana także *Gryphaea*) i *Pycnodonta*.
- Zwykle odróżnia się ostrygi płaskie (z rodzaju *Ostrea*) od posiadających muszle o kształcie nieregularnym, takie jak ostrygi portugalskie (*Crassostrea angulata*) i ostrygi Blue Point lub ostrygi wirginijskie (*Crassostrea virginica*).
- 0307 10 10** **Ostrygi płaskie (z rodzaju *Ostrea*), żywe i o masie (włącznie z muszlą) nie większej niż 40 g każda**
- Tylko ostrygi z rodzaju *Ostrea* o masie nie większej niż 40 g każda (włącznie z muszlą), klasyfikowane są do tej podpozycji. Ostrygi płaskie, odławiane w Europie, należą przeważnie do gatunków *Ostrea edulis*. Istnieją inne gatunki, w szczególności, takie jak *Ostrea lurida* z wybrzeża Pacyfiku w Ameryce Północnej oraz *Ostrea chilensis* z Chile.
- 0307 10 90** **Pozostałe**
- W tej podpozycji klasyfikowane są ostrygi z rodzaju *Ostrea* o masie większej niż 40 g każda, a także ostrygi nierozwinięte lub osobników dorosłych, z rodzaju *Crassostrea* (zwana także *Gryphaea*) i *Pycnodonta*.
- Rodzaj *Crassostrea* obejmuje ostrygi portugalskie (*Crassostrea angulata*), ostrygi japońskie (*Crassostrea gigas*) i ostrygi znane jako ostrygi Blue Point lub ostrygi wirginijskie (*Crassostrea virginica*).
- 0307 91 00** **Pozostałe, włączając mąki, mączki i granulki, z bezkręgowców wodnych, inne niż skorupiaki, nadające się do spożycia przez ludzi**
- do**
- 0307 99 90**
- Podpozycje te włączają:
- 1) ślimaki morskie, takie jak trąbiki pospolite (*Buccinum undatum*);
 - 2) pobrzeżki (*Littorina* i *Lunatia* spp.);
 - 3) ślimaki morskie lub uchowce (*Haliotis tuberculata*);
 - 4) mięczaki jadalne (*Scrobicularia plana*), maktry (*Mactra* spp.) i sercówki (*Cardium* spp.);
 - 5) okładniczki (*Solen* spp.), takie jak mięczaki brzytwowe (*Solen marginatus*, *Solen siliqua* i *Solen ensis*) i mięczaki o twardej skorupie (*Venus mercenaria* i *Venus verrucosa*);
 - 6) bezkręgowce wodne, inne niż skorupiaki i te mięczaki wyszczególnione lub włączone do podpozycji od 0307 10 10 do 0307 60 00, w szczególności jeżowce, strzykwy (*beches de mer*), meduzy i mątwy z gatunku *Sepia pharaonis*.

DZIAŁ 4

PRODUKTY MLECZARSKIE; JAJA PTASIE; MIÓD NATURALNY; JADALNE PRODUKTY POCHODZENIA ZWIERZĘCEGO, GDZIE INDZIEJ NIEWYMIENIONE ANI NIEWŁĄCZONE**Uwaga ogólna**

Kazeiniany otrzymywane z kazeiny mleka używane są, na przykład jako emulgatory (kazeinian sodu) lub źródło białka (kazeinian wapnia). Produkty, które zawierają kazeiniany w ilości powyżej 3 % masy, w przeliczeniu na suchą masę, są wyłączone z pozycji od 0401 do 0404, ponieważ kazeiniany te nie występują naturalnie w mleku na takim poziomie zawartości (zob. w szczególności pozycja 1901).

0401 Mleko i śmietana, niezagęszczone ani niezawierające dodatku cukru lub innego środka słodzącego

O ile produkty nie zawierają żadnych dodatków, innych niż te przewidziane w Uwagach ogólnych Not wyjaśniających do HS do niniejszego działu, drugi akapit, pozycja ta włącza:

- 1) mleko pełnotłuste, nieprzetworzone i mleko częściowo lub całkowicie odtuszczone;
- 2) mleko pasteryzowane, tzn. mleko, którego parametry zachowania świeżości zostały poprawione, przez częściowe ograniczenie wzrostu mikrobiologicznego, poprzez zastosowanie obróbki cieplnej;
- 3) mleko sterylizowane, włącznie z mlekiem UHT, które może być dłużej przechowywane, ponieważ znaczące ograniczenie wzrostu mikrobiologicznego zostało osiągnięte poprzez bardziej intensywną obróbkę cieplną;
- 4) mleko homogenizowane, w którym kulki tłuszczu, z naturalnej emulsji, zostały częściowo rozdrobnione — za pomocą środków mechanicznych, pod bardzo wysokim ciśnieniem, w połączeniu z obróbką cieplną — do kulek o mniejszym wymiarze, który to proces zabezpiecza częściowo przed tworzeniem się śmietany;
- 5) mleko peptonizowane, tzn. mleko, którego strawność została poprawiona poprzez dodanie pepsyn mających na celu przetwarzanie białka zawartego w mleku;
- 6) śmietana, która jest warstwą tłuszczu, tworzącą się w sposób naturalny na powierzchni stojącego mleka, na skutek powolnego zlepiania się, będących w zawiesinie, kuleczek tłuszczu. Zarówno śmietana zebrana ręcznie, jak i wyekstrahowana w procesie wirowania mleka w wirówce zawiera, poza innymi składnikami mleka, dosyć dużo tłuszczu (zwykle jego zawartość przekracza 10 % masy). Podczas niektórych procesów wirowania otrzymuje się śmietanę z zawartością tłuszczu przekraczającą 50 % masy.

W ramach tej pozycji śmietana, niezależnie od zawartości procentowej tłuszczu, uważana jest za „niezagęszczoną”, jeżeli została otrzymana całkowicie w jednym z następujących procesów:

- a) zebranie z powierzchni mleka;
- b) odwirowanie.

Jednak śmietana „zagęszczona” otrzymywana w inny sposób, taki jak odparowanie wody podczas obróbki cieplnej, objęta jest pozycją 0402.

0402 Mleko i śmietana, zagęszczone lub zawierające dodatek cukru lub innego środka słodzącego

Pozycja ta obejmuje mleko w proszku, do którego został dodany zdezynfekowany baktofugat z wirówki, pod warunkiem że proporcje naturalnych składników mleka nie uległy zmianie (w przeciwnym razie pozycja 0404).

Produkty zawierające lecytynę sojową (emulgator) w ilości powyżej 3 % masy, w przeliczeniu na suchą masę, są wyłączone z tej pozycji.

Zob. również Noty wyjaśniające do HS do pozycji 0404, wyłączenie d).

0403 Maślanka, mleko zsiadłe i śmietana ukwaszona, jogurt, kefir i inne sfermentowane lub zakwaszone mleko i śmietana, nawet zagęszczone lub zawierające dodatek cukru lub innego środka słodzącego, lub aromatycznego lub zawierające dodatek owoców, orzechów lub kakao

Wyroby w postaci pasty, które są zwykle jedzone przy użyciu łyżki, nie powinny być klasyfikowane jako produkty w postaci proszku, granulek lub innych postaci stałych.

W niniejszej pozycji określenie „maślanka” obejmuje zarówno słodką (tj. niezakwaszaną), jak i zakwaszaną maślankę.

- 0403 10 11**
do
0403 10 99
- Jogurt**
- Podpozycje te stosuje się wyłącznie do produktów, które otrzymywane są w procesie fermentacji mlekowej wyłącznie pałeczkowców *Streptococcus thermophilus* i pałeczek *Lactobacillus delbrueckii*, z podgatunku *bulgaricus*.
- Podpozycji tych nie stosuje się do produktów, które po fermentacji zostały poddane obróbce cieplnej powodującej dezaktywację kultur jogurtowych (podpozycja 0403 90).
- 0403 90 11**
do
0403 90 99
- Pozostałe**
- Zob. Noty wyjaśniające do podpozycji od 0403 10 11 do 0403 10 99.
- Podpozycje te nie obejmują produktów typu „cagliata” opisanych w Notach wyjaśniających do podpozycji 0406 10 20 i 0406 10 80, akapit trzeci.
- 0404**
- Serwatka, nawet zagęszczona lub zawierająca dodatek cukru lub innego środka słodzącego; produkty składające się ze składników naturalnego mleka, nawet zawierające dodatek cukru lub innego środka słodzącego, gdzie indziej niewymienione ani niewłączone**
- Zob. Noty wyjaśniające do pozycji 0402, akapit pierwszy.
- 0404 90 21**
do
0404 90 89
- Pozostałe**
- Zastosowanie mają Noty wyjaśniające do pozycji 0402, uwzględniając istniejące różnice.
- Podpozycje te obejmują skoncentrowane białka mleka otrzymane za pomocą częściowego usunięcia laktozy i soli mineralnych z mleka odtłuszczonego, i w których zawartość białka wynosi do 85 % masy lub mniej w suchej masie. Zawartość białka jest obliczana przez pomnożenie zawartości azotu przez współczynnik przeliczeniowy 6,38.
- Kiedy zawartość białka w skoncentrowanym białku mleka przekracza 85 % masy w suchej masie, produkt objęty jest pozycją 3504 (zob. uwaga dodatkowa 1 do działu 35).
- 0405**
- Masło i pozostałe tłuszcze oraz oleje otrzymane z mleka; produkty mleczarskie do smarowania**
- 0405 10 11**
do
0405 10 90
- Masło**
- Określenie „masło” zostało zdefiniowane w uwadze 2 a) i uwadze 2 do podpozycji do niniejszego działu.
- Zob. również Noty wyjaśniające do HS do pozycji 0405, pkt A).
- Masło jest wodną emulsją w tłuszczu mleka, woda jest fazą rozproszoną a tłuszcz jest środowiskiem rozpraszającym.
- Z drugiej strony, śmietana (pozycje 0401 i 0402) — w której procentowa zawartość tłuszczu może, w niektórych przypadkach, być równa tej w maśle — jest emulsją kuleczek tłuszczu w wodzie, woda, w tym przypadku, jest środowiskiem rozpraszającym, a tłuszcz fazą rozproszoną.
- Ta różnica w strukturze powoduje, że przez dodanie odpowiedniej ilości wody do śmietany można odtworzyć, w przybliżeniu pierwotne mleko, ale nie jest to możliwe w przypadku masła.
- 0405 20 10**
do
0405 20 90
- Produkty mleczarskie do smarowania**
- Określenie „produkty mleczarskie do smarowania” zostało zdefiniowane w uwadze 2 b) do niniejszego działu.
- Zob. również Noty wyjaśniające do HS do pozycji 0405, pkt B).
- 0405 90 10**
i
0405 90 90
- Pozostałe**
- Zob. uwaga 2 do podpozycji do niniejszego działu i Noty wyjaśniające do HS do pozycji 0405, pkt C).
- 0406**
- Sery i twaróg**
- Produkty, w których tłuszcz mleka został częściowo lub całkowicie zastąpiony innym rodzajem tłuszczu (na przykład tłuszczem roślinnym), nie są traktowane jako sery w rozumieniu niniejszej pozycji (generalnie pozycja 2106).

- 0406 10 20**
i
0406 10 80
- Ser (niedojrzewający lub niekonserwowany) świeży, włącznie z serem serwatkowym i twaróg**
- Ser serwatkowy, zob. Noty wyjaśniające do HS do pozycji 0406, akapit drugi.
- Twaróg lub „ser biały” jest produktem otrzymanym z zsiadłego mleka, z którego usunięto znaczną część serwatki (na przykład poprzez odsączanie lub wyciskanie). Twaróg (inny niż w postaci proszku) zawierający do 30 % masy dodanego cukru i owoców jest uważany za produkt zachowujący cechy twarogu i klasyfikuje się w niniejszych podpozycjach.
- Podpozycje te obejmują produkty typu „*cagliata*”, tj. produkty otrzymane przez koagulację podpuszczką, innymi enzymami lub traktowanie kwasem mleka pełnotłustego oraz mleka częściowo lub całkowicie odtuszczonego, z którego wyekstrahowano większość serwatki. Produkty te są zgłaszane w postaci pasty, jeszcze nie plastycznego twarogu, łatwej do rozdzielania na ziarna, o intensywnym charakterystycznym zapachu oraz o zawartości chlorku sodu w masie 0,3 % lub mniejszej. Są to produkty „pośrednie”, wymagające dalszego przetworzenia, głównie w celu otrzymania serów.
- 0406 20 10**
i
0406 20 90
- Ser tarty lub proszkowany, wszelkich rodzajów**
- Podpozycje te obejmują:
- 1) sery tarte, zazwyczaj używane jako przyprawa lub do innych celów w przemyśle spożywczym. Są one otrzymywane w większości przypadków z sera twardego (na przykład: Grana, Parmigiano Reggiano, Emmental, Reggianito, Sbrinz, Asiago, Pecorino itd.). Sery te mogą być częściowo odwodnione, co zapewnia ich dłuższe przechowywanie.
- Podpozycje te obejmują także sery, które po starciu są następnie powtórnie zbrylane;
- 2) sery sproszkowane są zwykle wykorzystywane w przemyśle spożywczym. Są one wytwarzane ze wszystkich gatunków sera, które zostały zarówno stopione, sproszkowane, jak i doprowadzone do postaci pasty i wysuszone oraz zmielone.
- 0406 30 10**
do
0406 30 90
- Ser przetworzony (ser topiony), nietarty lub nieproszkowany**
- Zob. Noty wyjaśniające do HS do pozycji 0406, akapit pierwszy pkt 3).
- 0406 40 10**
do
0406 40 90
- Ser z przerostami niebieskiej pleśni i pozostały ser zawierający przerosty otrzymywane z użyciem *Penicillium roqueforti***
- Zob. Noty wyjaśniające do HS do podpozycji 0406 40.
- Charakterystyczną cechą tych serów jest nieregularne przebarwienie spowodowane rozwojem pleśni w masie sera.
- 0406 40 90**
- Pozostały**
- Podpozycja ta obejmuje również sery z wyraźnie widocznym białym/szarawym nieregularnym przebarwieniem w masie sera, uzyskanym przy zastosowaniu bezbarwnych szczepów *Penicillium roqueforti*.
- 0407 00**
- Jaja ptasie w skorupkach, świeże, zakonserwowane lub gotowane**
- Podpozycja ta obejmuje także zarówno zgniłe jaja, jak i jaja, w których rozpoczął się już proces inkubacji.
- Zabezpieczanie jaj przed psuciem można osiągnąć poprzez pokrywanie skorupki jaj tłuszczem, woskiem lub woskiem parafinowym, przez zanurzenie w roztworze wapna lub krzemianu (sodu lub potasu) lub innymi metodami.
- 0407 00 11**
do
0407 00 30
- Drobiu**
- Do jaj drobiu zalicza się jaja ptaków objętych pozycją 0105.
- 0407 00 11**
i
0407 00 19
- Wylęgowe**
- Podpozycje te obejmują tylko jaja drobiu, które spełniają warunki ustanowione przez właściwe władze.

- 0408** Jaja ptasie bez skorupki i żółtka jaj, świeże, suszone, gotowane na parze lub w wodzie, formowane, zamrażane lub inaczej zakonserwowane, nawet zawierające dodatek cukru lub innego środka słodzącego
- 0408 11 80** **Pozostałe**
- Podpozycja ta obejmuje żółtka jaj nadające się do spożycia przez ludzi i żółtka jaj nienadające się do spożycia przez ludzi, inne niż te objęte podpozycją 0408 11 20.
- Obejmuje ona także suszone żółtka jaj zakonserwowane przez dodanie małych ilości środków chemicznych i które przeznaczone są do wypieku ciast i pieczywa cukierniczego, makaronów i podobnych produktów.
- 0408 19 81** **Pozostałe**
- i**
- 0408 19 89** Zastosowanie ma pierwsze zdanie Not wyjaśniających do podpozycji 0408 11 80, uwzględniając istniejące różnice.
- 0408 91 80** **Pozostałe**
- Zastosowanie mają Noty wyjaśniające do podpozycji 0408 11 80, uwzględniając istniejące różnice.
- 0408 99 80** **Pozostałe**
- Zastosowanie mają Noty wyjaśniające do podpozycji 0408 11 80, uwzględniając istniejące różnice.
- Poza całymi jajami z usuniętą skorupką, które mogą być przedstawiane jako jaja świeże, podpozycja ta obejmuje zakonserwowany płyn z całych jaj zakonserwowanych, na przykład przez dodanie soli lub chemicznych środków konserwujących i zamrożeniu całych jaj. Obejmuje ona także jaja gotowane na parze lub w wodzie i jaja formowane (na przykład cylindryczne jaja „wydłużone”, wykonane z żółtek i białek kilku jaj).

DZIAŁ 5

PRODUKTY POCHODZENIA ZWIERZĘCEGO, GDZIE INDZIEJ NIEWYMIENIONE ANI NIEWŁĄCZONE

- 0505** **Skóry i pozostałe części ptaków z ich piórami lub puchem, pióra i części piór (nawet z przyszytymi końcami) oraz puch, nie bardziej obrobione niż czyszczone, zdezynfekowane lub zakonserwowane; proszek i dpadki piór lub części piór**
- 0505 10 10** **Pióra, w rodzaju stosowanych do wypychania; puch**
i
0505 10 90 Produkty objęte tymi podpozycjami są zdefiniowane w Notach wyjaśniających do HS do podpozycji 0505 10.
- 0505 10 10** **Surowe**
Podpozycja ta obejmuje pierze, stosowane do wypełniania oraz puch w stanie, w jakim się znajduje po oskubaniu ptaków, nawet wtedy, gdy czynność ta była przeprowadzona, kiedy pióra ptaków były mokre. Obejmuje ona także pierze i puch, które po oskubaniu zostały poddane procesowi usuwania kurzu, dezynfekcji lub jedynie obróbce konserwującej.
Podpozycja ta obejmuje także pierze z odpadów (lub używane), które nie może być ponownie użyte do wypełniania w stanie, w jakim się znajduje. Produkty objęte tą podpozycją zazwyczaj zgłaszane są w postaci sprasowanych bel.
- 0505 10 90** **Pozostałe**
Podpozycja ta obejmuje pierze, stosowane do wyścielania oraz puch, które zostały poddane bardziej starannemu czyszczeniu, niż ten, o którym wspomniano w Notach wyjaśniających do podpozycji 0505 10 10, na przykład procesowi prania w wodzie lub przy użyciu pary i suszenia gorącym powietrzem.
- 0505 90 00** **Pozostałe**
Podpozycja ta obejmuje:
1) skóry i pozostałe części ptaków (głowy, skrzydła, szyje itp.) razem z piórami lub puchem, z przeznaczeniem na przykład do produkcji dodatków do przystrajania głowy;
2) skóry ptaków bez piór pokrywowych, w szczególności, część gęszej skórki zwanej „skórką łabędzią”, wykorzystywaną głównie do produkcji pomponów;
3) duże pióra ze skrzydeł lub ogonów, lub innych części upierzenia, niewykorzystywane do wypełniania, w szczególności, ze względu na ich rozmiary oraz sztywność stosiny;
4) części ozdobne przeznaczone, po przeróbce, do produkcji dodatków do przystrajania głowy, sztucznych kwiatów itp. Takimi częściami są na przykład pióra strusia, czapli, bażantów, ibisów marabu, pawi, rajskich ptaków, flamingów, sójek, kolibrów, srok, sępów, mew oraz bocianów;
5) pióra, zazwyczaj o jednakowej długości, wykorzystywane do produkcji przyrządów do odkurzania i szczotek, z piór;
6) niektóre ściśle określone części piór, takie jak dudki i stosiny, nawet dzielone (na przykład do produkcji wykałaczek, sprzętu wędkarskiego), chorągiewki oddzielone od stosin lub połączone z cienkimi strużynami stosin, nawet z przyszytymi końcami (pióra wrywane). Jednakże, niezależnie od procesów, jakim zostały one poddane, jeżeli zachowały właściwości piór do wyścielania, to objęte są podpozycją 0505 10 10 lub 0505 10 90.
Podpozycja ta obejmuje również produkty, znane jako „gerissene Hahnenhäse”, które są stosinami piór, przyszytymi, z wyjątkiem ich delikatnych części końcowych, z pozostałościami niewielkich piór lub chorągiewek, których nie można było usunąć w procesie przystrajania;
7) proszek (lub mączkę) oraz odpady z piór lub z części piór.
- 0506** **Kości i rdzenie rogów, nieobrobione, odłuszczone, wstępnie przygotowane (ale nieprzycięte do nadania kształtu), poddane działaniu kwasu lub odżelatynowane; proszek i odpadki tych produktów**
- 0506 10 00** **Osseina i kości poddane działaniu kwasu**
Zob. Noty wyjaśniające do HS do pozycji 0506, akapit drugi pkt 3).

- 0506 90 00** **Pozostałe**
Zob. Noty wyjaśniające do HS do pozycji 0506, akapit drugi pkt 1), 2), 4) i 5).
- 0510 00 00** **Ambra szara, strój bobrowy, cybet i piżmo; kantarydyna; żółć, nawet suszona; gruczoły i pozostałe produkty zwierzęce stosowane do przygotowania produktów farmaceutycznych, świeże, schłodzone, zamrożone lub inaczej tymczasowo zakonserwowane**
Pozycja ta, poza produktami wymienionymi w Notach wyjaśniających do HS do pozycji 0510, obejmuje schłodzona lub zamrożona tkankę łożyskowa, nawet w sterylnych pojemnikach.
- 0511** **Produkty pochodzenia zwierzęcego, gdzie indziej niewymienione ani niewłączone; martwe zwierzęta objęte działem 1 lub 3, nienadające się do spożycia przez ludzi**
- 0511 91 10** **Odpadki rybne**
Zob. Noty wyjaśniające do HS do pozycji 0511, pkt 6), od (i) do (iv).
- 0511 91 90** **Pozostałe**
Podpozycja ta obejmuje:
1) niejadalne rybie jaja, ikrę i mlecz (zob. Noty wyjaśniające do HS do pozycji 0511, pkt 5), (i) i (ii));
2) odpadki skorupiaków, mięczaków lub pozostałych bezkręgowców wodnych, na przykład skorupy krewetek, nawet sproszkowane;
3) martwe zwierzęta objęte działem 3, niejadalne lub klasyfikowane jako nienadające się do spożycia przez ludzi, na przykład dafnie zwane muszkami wodnymi oraz inne liścionogi, suszone, do karmienia ryb akwariowych.
- 0511 99 31** **Gąbki naturalne pochodzenia zwierzęcego**
i
0511 99 39 **Surowe**
Zob. Noty wyjaśniające do HS do pozycji 0511, pkt 14).
- 0511 99 31** **Surowe**
Poza gąbkami importowanymi w stanie, w jakim zostały odłowione z morza, podpozycja ta obejmuje gąbki naturalne posiadające w ich warstwie zewnętrznej miękkie, lepkie substancje oraz niektóre ich substancje uboczne (na przykład substancje wapniowe, piasek) usuwane przez wytrząsanie lub wykruszanie i mycie w wodzie morskiej.
Podpozycja ta obejmuje także gąbki naturalne, z których zostały usunięte ich niemożliwe do wykorzystania części (na przykład części zgniłe), na przykład przez wycięcie, i ogólnie wszystkie gąbki, które nie zostały poddane obróbce chemicznej.
- 0511 99 39** **Pozostałe**
Podpozycja ta obejmuje gąbki, które zostały poddane dalszej obróbce w celu całkowitego usunięcia ich substancji wapiennych, rozjaśnienia ich barwy (przez obróbkę bromem lub tiosiarczanem sodu), ich odtłuszczenia (przez moczenie w roztworze amoniaku), ich wybielenia (przez moczenie w 2 % roztworze kwasu szczawiowego) lub innej obróbce chemicznej, żeby były odpowiednie do użycia.
- 0511 99 85** **Pozostałe**
Podpozycja ta obejmuje produkty opisane w Notach wyjaśniających do HS do pozycji 0511, pkt 2), 3), 4), 7), 8) i 13). Podpozycja ta obejmuje także martwe zwierzęta objęte działem 1, niejadalne lub klasyfikowane jako nienadające się do spożycia przez ludzi.
Podpozycja ta nie obejmuje plazmy z krwi zwierzęcej (na przykład pozycja 3002).

SEKCJA II

PRODUKTY POCHODZENIA ROŚLINNEGO

DZIAŁ 6

DRZEWA ŻYWE I POZOSTAŁE ROŚLINY; BULWY, KORZENIE I PODOBNE; KWIATY CIĘTE I LIŚCIE OZDOBNE

- 0601** **Cebulki, bulwy, korzenie bulwiaste, pędy podziemne, korony i kłącza, w stanie uśpienia roślin, wegetacji lub kwitnienia; rośliny cykorii i jej korzenie, inne niż korzenie objęte pozycją 1212**
- 0601 20 30** **Orchidee, hiacyny, narcyzy i tulipany**
Podpozycja ta obejmuje orchidee epifityczne (na przykład orchidee z rodzaju *Cattleya* i *Dendrobium*).
- 0602** **Pozostałe rośliny żywe (włącznie z ich korzeniami), sadzonki i zrazy; grzybnia**
- 0602 10 10** **Nieukorzenione sadzonki i zrazy**
i
0602 10 90 Podpozycje te obejmują:
1) żywe części roślin bez korzeni, które zostały oddzielone od rośliny matecznej stając się niezależną rośliną (sadzunki);
2) żywe części roślin z pączkami (oczkami), które są przeznaczone do szczepienia na roślinach (zrazy).
- 0602 40 00** **Róże, nawet szczepione**
Podpozycja ta obejmują zarówno róże hodowlane i polne, jak i róże dzikie.
- 0602 90 10** **Grzybnia**
Pod określeniem grzybnia mieści się sieć delikatnych nici (*Thallus* lub *Mycelium*), często znajdująca się pod ziemią, która żyje i rozwija się na powierzchni rozkładających się zwierząt lub roślin i przekształca się we własne tkanki i wytwarza grzyby.
Grzybnia hodowana do celów handlowych jest sprzedawana w postaci czworoboków zawierających fragmenty na w pół rozłożonej słomy, na której osadzone są warstwy grzybni.
Podpozycja ta obejmuje także produkt zawierający grzybnię, ale nie w pełni rozwiniętą, której mikroskopijna ilość jest umieszczona na warstwie ziarna zbóż, znajdującego się w kompoście z wyjąłowanego końskiego nawozu (mieszanka słomy i odchodów końskich).
- 0602 90 41** **Drzewa leśne**
Podpozycja ta obejmuje młode rośliny z nasion drzew iglastych lub liściastych, zazwyczaj wykorzystywane do zalesiania. Są one zazwyczaj dostarczane bez ziemi okrywającej korzenie.
- 0602 90 45** **Ukorzenione sadzonki i młode rośliny**
Podpozycja ta obejmuje młode rośliny, gdzie indziej niewymienione ani niewłączone na przykład rośliny wymagające dalszej uprawy w szkółce przed zasadzeniem. Są to jedno bądź dwuroczne młode drzewka, także ukorzenione sadzonki, szczepione lub pączkujące kłącza lub rośliny, odrośla i rośliny, które zazwyczaj nie są starsze niż dwa do trzech lat.
- 0602 90 49** **Pozostałe**
Podpozycja ta obejmuje drzewa i krzewy gatunków europejskich lub egzotycznych, gdzie indziej niewymienione ani niewłączone, które normalnie nie są zwykle wykorzystywane do zalesiania. Zazwyczaj są one dostarczane z ziemią okrywającą korzenie.

- 0602 90 50** **Pozostałe rośliny rosnące na wolnym powietrzu**
- Podpozycja ta obejmuje rośliny odporne na zimno, przeznaczone na uprawy wielosezonowe, których jesienią niewielki lodyga powyżej gruntu obumiera, a wiosną wypuszcza nowe pędy.
- Podpozycja ta obejmuje także paprocie, błotniaki i rośliny wodne (inne niż te objęte pozycją 0601 i podpozycją 0602 90 99).
- Podpozycja ta obejmuje także zwoje darniny i płyty darniny do układania trawników.
- 0603** **Kwiaty cięte i pąki kwiatowe gatunków odpowiednich na bukiety lub do celów zdobniczych, świeże, suszone, barwione, bielone, impregnowane lub w inny sposób przygotowane**
- 0603 11 00** **Świeże**
- do
- 0603 19 90** Podpozycje te obejmują kwiaty cięte i pąki kwiatowe, których naturalna barwa została zmodyfikowana lub uwydatniona, szczególnie poprzez wchłanianie przez rośliny roztworów koloryzujących, przed lub po ścięciu, lub po prostu przez moczenie w tych roztworach, pod warunkiem że produkty te są importowane w stanie świeżym.
- 0603 19 90** **Pozostałe**
- Podpozycja ta obejmuje słoneczniki i rezedy. Natomiast liście i lodygi tych dwóch roślin (bez kwiatów) objęte są podpozycją 1404 90 00.
- Podpozycja ta obejmuje także gałązki wierzby z pąkami lub kwiatami. Jednakże gałązki wierzby bez pąków lub kwiatów objęte są podpozycją 1401 90 00.
- 0604** **Liście, gałęzie i pozostałe części roślin, bez kwiatów lub pąków kwiatowych, oraz trawy, mchy i porosty, odpowiednie na bukiety lub do celów zdobniczych, świeże, suszone, barwione, bielone, impregnowane lub w inny sposób przygotowane**
- 0604 10 10** **Mech reniferowy**
- Jest to roślina z rodziny Cladoniaceae (*Cladonia rangiferina*, *Cladonia silvatica* i *Cladonia alpestris*).
- 0604 91 90** **Pozostałe**
- Podpozycja ta nie obejmuje świeżych kłosów z kukurydzy cukrowej (*Zea mays* var. *saccharata*) (dział 7) lub ze zbóż (dział 10).
- 0604 99 10** **Przygotowane tylko przez suszenie**
- Podpozycja ta nie obejmuje suszonych gałęzi, które zostały skręcone lub uformowane w spirale, bez względu na to, czy były skręcane lub formowane w spirale przed suszeniem (podpozycja 0604 99 90).
- Podpozycja ta nie obejmuje naturalnie suszonych kłosów kukurydzy cukrowej (*Zea mays* var. *saccharata*) (dział 7) lub ze zbóż (dział 10).
- 0604 99 90** **Pozostałe**
- Podpozycja ta obejmuje suszone kłosa ze zbóż (na przykład z kukurydzy), które zostały poddane bieleniu, barwieniu, impregnowaniu lub zostały obrobione do celów zdobniczych w inny sposób. Podpozycja ta obejmuje także suszone gałęzie, które zostały skręcone lub uformowane w spirale.

DZIAŁ 7

WARZYWA ORAZ NIEKTÓRE KORZENIE I BULWY, JADALNE

- 0701** **Ziemniaki, świeże lub schłodzone**
- 0701 90 50** **Młode, od dnia 1 stycznia do dnia 30 czerwca**
Młode ziemniaki rozpoznawalne są po jasnym zabarwieniu (zazwyczaj białym lub różowym) oraz cienkiej skórce, która nie jest twarda i może zostać z łatwością usunięta przez skrobanie. Ponadto brak na nich oznak kiełkowania.
- 0703** **Cebula, szalotka, czosnek, pory oraz pozostałe warzywa cebulowe, świeże lub schłodzone**
- 0703 10 11** **Cebula i szalotka**
do
0703 10 90 Podpozycje te obejmują wszystkie odmiany cebuli zwyczajnej (*Allium cepa*) i szalotki (*Allium ascalonicum*).
- 0703 10 11** **Dymka**
Podpozycja ta obejmuje jednoroczne bulwy cebuli hodowane z nasion, do wysadzenia. Ich średnica zazwyczaj wynosi od 1 do 2 cm.
- 0703 20 00** **Czosnek**
Podpozycja ta obejmuje wszystkie odmiany czosnku (*Allium sativum*), które są odpowiednie do spożycia przez ludzi.
Niniejsza podpozycja obejmuje również czosnek składający się z pojedynczej główki bez podziału na oddzielne ząbki, o średnicy pomiędzy 25 a 50 mm i określane w handlu jako „solo garlic”, „pearl garlic”, „single bulb garlish”, „single clove garlic” lub „monobulb garlic” (lub o podobnej nazwie handlowej). Niniejsza podpozycja nie obejmuje tzw. „great round-headed garlic” lub „elephant garlic” (*Allium ampeloprasum*, objętego podpozycją 0703 90 00), który składa się z pojedynczej główki o średnicy ok. 60 mm lub większej (tj. znacznie większej i cięższej od główki czosnku o wielu ząbkach). Gatunki *Allium sativum* oraz *Allium ampeloprasum* różnią się również pod względem genetycznym.
- 0703 90 00** **Pory i pozostałe warzywa cebulowe**
Podpozycja ta obejmuje pospolite pory jadalne (*Allium porrum*), czosnek dęty (cebula siedmiolatka) (*Allium fistulosum*) i szczypiorek (*Allium schoenoprasum*).
- 0704** **Kapusty, kalafior, kalarepa, jarmuż i podobne jadalne kapusty, świeże lub schłodzone**
- 0704 10 00** **Kalafior i brokuły głowiaste**
Zob. Noty wyjaśniające do HS do pozycji 0704, akapit pierwszy pkt 1).
- 0704 90 10** **Kapusta biała i kapusta czerwona**
Podpozycja ta obejmuje kapustę białą (*Brassica oleracea* L. var. *capitata* L. f. *alba* D. C.), włącznie z kapustą spiczastą (*Brassica oleracea* L. var. *capitata* L. f. var. *alba* D. C. subvar. *conica* i subvar. *pyramidalis*) i kapustę czerwoną (*Brassica oleracea* L. var. *capitata* L. f. *rubra* (L.) Thell).
- 0704 90 90** **Pozostałe**
Podpozycja ta obejmuje kapustę sabaudzką (*Brassica oleracea* L. var. *bullata* D. C. i var. *sabauda* L.), kapustę pekińską (na przykład *Brassica sinensis* i *Brassica pekinensis*), kalarepę lub kapustę rzepokorzenną (*Brassica oleracea* var. *gongylodes*) oraz kapustę brukselską lub kalabryjską (*Brassica oleracea* L. convar. *botrytis* (L.) Alef var. *italica* Plenck).
Jednak podpozycja ta nie obejmuje:
a) jadalnych korzeni z rodzaju *Brassica* (rzepy objęte są pozycją 0706 a brukiew (*Brassica napus* var. *napobrassica*) objęta jest pozycją 1214);
b) kapusty pastewnej takiej jak kapusta pastewna czerwona i biała (*Brassica oleracea* var. *medullosa*) i kapusty bezgłowej zielonej (*Brassica oleracea* var. *viridis*), które objęte są pozycją 1214.

0706 Marchew, rzepa, buraki sałatkowe, salsefia, selery, rzodkiewki i podobne korzenie jadalne, świeże lub schłodzone**0706 10 00 Marchew i rzepa**

Podpozycja ta obejmuje tylko pewne odmiany rzepy i marchwi (czerwona lub różowa) odpowiedniej do spożycia przez ludzi. Marchew pastewna, zazwyczaj biała lub blade żółta, rzepa pastewna (*Brassica campestris* var. *rapa*) i brukiew (*Brassica napus* var. *napobrassica*), objęte są podpozycją 1214 90 10.

0706 90 90 Pozostałe

Niniejsza podpozycja obejmuje:

- 1) buraki sałatkowe (*Beta vulgaris* var. *conditiva*);
- 2) salsefię (kozibród) (*Tragopogon porrifolius*) i wężymord czarny korzeń (skorzonera) (*Scorzonera hispanica*);
- 3) rzodkiewki wszystkich rodzajów: białe, czarne, różowe itp. (*Raphanus sativus* var. *sativus* i *niger*);
- 4) pietruszkę (*Petroselinum crispum* var. *tuberosum*) i świerząbek (*Chaerophyllum bulbosum*);
- 5) pasternak zwyczajny (*Pastinaca sativa*);
- 6) czyściec bulwiasty (*Stachys affinis* lub *Stachys sieboldii*), który jest wydłużonym kłaczem, żółtawobiałym, z licznymi przewężeniami i zazwyczaj wielkości małego palca.

Jednakże jadalne korzenie i bulwy, z wysoką zawartością skrobi lub inuliny, takie jak topinambur (karczochy jerozolimskie), słodkie ziemniaki, kolokasja i ignamy, objęte są pozycją 0714.

0707 00 Ogórki i korniszony, świeże lub schłodzone**0707 00 90 Korniszony**

Korniszony objęte tą podpozycją, są odmianą małych ogórków (85 lub więcej na kilogram).

0708 Warzywa strączkowe, łuskane lub niełuskane, świeże lub schłodzone**0708 10 00 Groch (*Pisum sativum*)**

Podpozycja ta obejmuje wszystkie odmiany grochu z gatunku *Pisum sativum*, włącznie z grochem pastewnym (*Pisum sativum* var. *arvense*).

Nie obejmuje ona wspięgi chińskiej (włączając odmianę czarnooką), który jest fasolą objętą podpozycją 0708 20 00, lub ciecierzycy pospolitej z rodzaju *Cicer* objętej podpozycją 0708 90 00.

0708 90 00 Pozostałe warzywa strączkowe

Podpozycja ta obejmuje produkty opisane w Notach wyjaśniających do HS do pozycji 0708, akapit pierwszy pkt 3), 4), 5) i 6).

0709 Pozostałe warzywa, świeże lub schłodzone**0709 20 00 Szparagi**

Podpozycja ta obejmuje wyłącznie młode pędy lub „oszczepy” szparagów (*Asparagus officinalis*).

0709 40 00 Selery inne niż seler korzeniowy

Podpozycja ta obejmuje selery z odmian „*Apium graveolens* L. var. *dulce* (Mill.) Pers.” (selery o liściach unerwionych, selery pałeczkowate lub zimowe) i „*Apium graveolens* var. *secalinum* Alef.” (selery liściaste).

- 0709 59 10** **Pieprznik jadalny**
Podpozycja ta obejmuje wyłącznie pieprzniki jadalne (kurki), zazwyczaj w kolorze żółtek jaj, z gatunku *Cantharellus cibarius* Fries i *Cantharellus friesii* Quélet. Podobne jadalne odmiany, takie jak lejkówka (*Clitocybe aurantiaca*) i lejkowiec dęty (*Craterellus cornucopioides*), czasami wykorzystywane są jako substytuty trufli i objęte podpozycją 0709 59 90.
- 0709 59 30** **Grzyby z rodziny borowikowatych**
Podpozycja ta obejmuje wyłącznie borowiki z gatunku *Boletus*, a w szczególności pospolitego borowika szlachetnego lub prawdziwka (*Boletus edulis*).
- 0709 60 10 do 0709 60 99** **Owoce z rodzaju *Capsicum* lub z rodzaju *Pimenta***
Zob. Noty wyjaśniające do HS do pozycji 0709, akapit pierwszy pkt 5).
- 0709 90 10** **Warzywa sałatowe inne niż sałata (*Lactuca sativa*) i cykoria (*Cichorium* spp.)**
Podpozycja ta obejmuje wszystkie odmiany roślin sałatowych, innych niż sałata siewna (*Lactuca sativa*), cykoria i endywie (*Cichorium* spp.); obejmuje ona:
1) roszponkę jadalną;
2) mniszka lekarskiego (*Taraxacum officinale*).
- 0709 90 20** **Burak boćwina (lub boćwina szerokoogonkowa) i karczochy hiszpańskie**
Podpozycja ta obejmuje burak boćwinowy, nazywany także boćwiną szerokoogonkową, burakiem szpinakowym, burakiem srebrnym lub liściastym (*Beta vulgaris* subvar. *cicla*) i karczochy hiszpańskie (*Cynara cardunculus*).
- 0709 90 31 i 0709 90 39** **Oliwki**
Oliwki, z których olej został wyekstrahowany, ale z zawartością substancji tłuszczowych większą niż 8 %, pozostają w tych podpozycjach.
- 0709 90 40** **Kapary**
Kapary są to nieotwarte pączki kwiatów kolczastego półkrzewu (*Capparis spinosa*).
- 0709 90 90** **Pozostałe**
Niniejsza podpozycja obejmuje:
1) ketmię jadalną lub piżmian jadalny (*Hibiscus esculentus*);
2) dynie zwyczajne (na przykład *Cucurbita maxima* i *Cucurbita pepo*, wyłączając *Cucurbita pepo* L. convar. *citrullinia* Greb. var. *styriaca* i *Cucurbita pepo* L. var. *oleifera* Pietsch);
3) rabarbar;
4) szczaw zwyczajny (*Rumex acetosa*);
5) szczawik (*Oxalis crenata*);
6) marka kucmerkę (*Sium sisarum*);
7) różne odmiany rzeżuchy: pieprzycę siewną (*Lepidium sativum*), rukiew wodną (*Nasturtium officinale*), gorczycznika pospolitego lub barbarkę (*Barbarea verna*), nasturcję (*Tropaeolum majus*) itd.;
8) portulaka pospolitego (*Portulaca oleracea*);
9) pietruszkę i trybulę, inne niż pietruszka korzeniowa oraz świerżabek bulwiasty, które objęte są podpozycją 0706 90 90;
10) bylicę estragon (*Artemisia dracunculus*) i cząber (*Satureja hortensis* lub cząber letni i *Satureja montana* lub cząber zimowy);

- 11) majeran ogrodowy (*Origanum majorana*);
- 12) cebule z rodziny Liliaceae z gatunku „*Muscari comosum*” (pospolicie zwane „lampasciolo”, „dziką cebulą”, „lilas de terre”, „opierzonym hiacyntem”).

Należy zauważyć, że:

- a) korzenie i bulwy z wysoką zawartością skrobi lub inuliny objęte są pozycją 0714;
- b) niektóre rośliny wyłączone są z niniejszej podpozycji, pomimo iż są stosowane w żywieniu człowieka; w szczególności dotyczy to następujących:
 - 1) tymianku (podpozycje od 0910 99 31 do 0910 99 39);
 - 2) liście laurowych (podpozycja 0910 99 50);
 - 3) lebiodki pospolitej lub oregano (*Origanum vulgare*), szałwi lekarskiej (*Salvia officinalis*), bazylii pospolitej (*Ocimum basilicum*), mięty (wszystkich odmian), werbeny (*Verbena* spp.), ruty zwyczajnej (*Ruta graveolens*), hyzopu lekarskiego (*Hyssopus officinalis*), ogórecznika lekarskiego (*Borago officinalis*), które objęte są pozycją 1211.

0711 **Warzywa zakonserwowane tymczasowo (na przykład w gazowym ditlenku siarki, w solance, w wodzie siarkowej lub w innych roztworach konserwujących), ale nienadające się w tym stanie do bezpośredniego spożycia**

0711 20 10 **Oliwki**

i

0711 20 90

Podpozycje te obejmują oliwki, zazwyczaj w zalewie solankowej, które nie zostały jeszcze poddane procesowi usuwania ich gorzkiego smaku. Oliwki przystosowane do spożycia — nawet przez prosty zabieg dłuższego moczenia w solance — nie są objęte tą podpozycją i klasyfikowane są do podpozycji 2005 70 00.

0711 40 00 **Ogórki i korniszony**

Podpozycja ta obejmuje ogórki i korniszony, włożone po prostu do dużych pojemników zawierających solankę, która ewentualnie z dodatkiem octu lub kwasu octowego gwarantuje, że są one tymczasowo zakonserwowane podczas transportu i przechowywania, o ile w tym stanie nie nadają się do spożycia. Produkty te zawierają zazwyczaj co najmniej 10 % masy soli.

Przed ostatecznym wykorzystaniem produkty te zazwyczaj są obrabiane w następujący sposób, co czyni je możliwymi do zaklasyfikowania do działu 20.:

- częściowe usunięcie soli a następnie przyprawienie (które zazwyczaj polega na dodaniu zalewy aromatycznej na bazie octu),
- pasteryzacji przeznaczonej do wsparcia stabilizującego działania soli i octu, po przełożeniu produktów do małych pojemników (puszek, butelek, słoików itp.).

Jednak ogórki i korniszony, nawet zakonserwowane w solance, po poddaniu całkowitej fermentacji mlekowej, objęte są działem 20. Ogórki i korniszony, które poddano całkowitej fermentacji mlekowej, mogą być odróżnione na podstawie występującej w przekroju szklistości całej powierzchni (tj. jest ona nieco przezroczysta).

0711 51 00 **Grzyby z rodzaju *Agaricus***

Grzyby objęte tą podpozycją mogą być konserwowane w stężonym roztworze solankowym, do którego dodano octu lub kwasu octowego.

0711 90 70 **Kapary**

Kapary objęte tą podpozycją zazwyczaj konserwowane są w beczkach z zalewą solankową.

0712 **Warzywa suszone, całe, cięte w kawałki, w plasterkach, łamane lub w proszku, ale dalej nieprzetworzone**

Pozycja ta nie obejmuje substancji, które w ich suchej postaci nie są stosowane jako warzywa, ale stosuje się je głównie w przemyśle perfumeryjnym, farmacji lub do celów owadobójczych, grzybobójczych lub podobnych (pozycja 1211).

- 0712 90 30 Pomidory**
Zob. Noty wyjaśniające do podpozycji od 2002 90 11 do 2002 90 99 dotyczące klasyfikacji proszku z pomidorów.
- 0712 90 90 Pozostałe**
Z podpozycji tej wyłączone są suszone liście i korzenie mniszka lekarskiego (*Taraxacum officinale*), suszony szczaw zwyczajny (*Rumex acetosa*) i suszona nasturcja (*Tropaeolum majus*), które wykorzystywane są do celów medycznych (podpozycja 1211 90 85).
- 0713 Warzywa strączkowe, suszone, łuskane, nawet bez skórki lub dzielone**
Artykuły objęte tą podpozycją, które przeznaczone są do siewu są produktami hodowli roślin i zazwyczaj możliwe są do zidentyfikowania na podstawie ich opakowania (na przykład etykiety na workach wskazujące ich zastosowanie) oraz w oparciu o ich wyższą cenę.
- 0713 10 10 i 0713 10 90 Groch (*Pisum sativum*)**
Zastosowanie mają Noty wyjaśniające do podpozycji 0708 10 00, uwzględniając istniejące różnice.
- 0713 20 00 Ciecierzycza (cieciorka)**
Ciecierzycze objęte tą podpozycją należą do rodzaju Cicer (głównie *Cicer arietinum*) zarówno te do siewu, jak i te do spożycia przez ludzi lub karmienia zwierząt.
- 0713 31 00 Fasola z gatunku *Vigna mungo* (L.) Hepper lub *Vigna radiata* (L.) Wilczek**
Zob. Noty wyjaśniające do HS do podpozycji 0713 31.
- 0713 32 00 Fasolka czerwona mała (Adzuki) (*Phaseolus* lub *Vigna angularis*)**
Fasolka Adzuki jest zwykle sprzedawana sucha. Zanim roślina Adzuki osiągnie dojrzałość, ziarenka jej są zielone i zawierają dużo wody. Gdy tylko roślina osiągnie dojrzałość, ziarenka stają się czerwone i suche.
- 0713 39 00 Pozostałe**
Podpozycja ta obejmuje wspanię chińską (uprzednio *Dolichos sinensis* spp. *sesquipedalis*), która uważana jest za fasolę z gatunku *Vigna*. Nazwy „*Dolichos unguiculata*” i „*Dolichos sinensis*” są synonimami, których nie stosuje się już w odniesieniu do fasoli z gatunku *Vigna*. W związku z tym poprawna nazwa wspanię chińskiej brzmi „*Vigna unguiculata* (L.) Walp. spp. *sesquipedalis*”.
- 0713 40 00 Soczewica**
Podpozycja ta obejmuje wyłącznie soczewicę z rodzaju *Ervum* lub *Lens* na przykład wiele odmian soczewicy pospolitej (*Ervum lens* lub *Lens esculenta*) i wyki soczewicowatej (*Ervum ervilia*).
- 0713 90 00 Pozostałe**
Podpozycja ta obejmuje, z wyjątkiem wspanię chińskiej objętej podpozycją 0713 39 00, gatunki należące do rodzaju *Dolichos*, takie jak wspanię pospolita (*Dolichos lablab*), nikkę indyjską (*Cajanus cajan*), kanawalię mieczokształtną (*Canavalia ensiformis*), *Mucuna utilis* oraz nasiona guar (*Cyamopsis tetragonoloba*).
Z tej podpozycji są wyłączone następujące: wyki z gatunków, inne niż *Vicia faba* i nasiona łubinu (*Lupinus*) (podpozycja 1209 29 10 lub 1209 29 50).
- 0714 Maniok, maranta, salep, topinambur, słodkie ziemniaki i podobne korzenie i bulwy o dużej zawartości skrobi lub inuliny, świeże, schłodzone, zamrożone lub suszone, nawet w plastrach lub w postaci granulek; rdzeń sagowca**
Określenie „w postaci granulek” zostało zdefiniowane w uwadze 1 do niniejszej sekcji.

0714 10 91**i****0714 10 98****Maniok (cassava)**

Podpozycje te obejmują:

- 1) bulwiaste korzenie manioku, które występują w dwóch głównych odmianach (*Manihot utilissima* i *Manihot aipi*); korzenie układają się jak szprychy w kole; ich masa, w trakcie zbiorów, waha się od 500 g do 3 kg lub więcej;
- 2) granulki powstałe ze zbrylonych fragmentów korzeni manioku lub zbrylonej mąki lub mączki z tych korzeni (zob. Noty wyjaśniające do HS do pozycji 0714, akapit drugi).

0714 20 10**i****0714 20 90****Ziemniaki słodkie**Ziemniaki słodkie są bulwami, których miąższ, w zależności od odmiany, jest biały, żółty lub czerwony i wywodzą się od pnących roślin trawiastych, batatów (*Ipomea batatas*).**0714 90 11****i****0714 90 19****Maranta, salep i podobne korzenie i bulwy o dużej zawartości skrobi**

Podpozycje te obejmują:

- 1) korzenie maranty, które należą do różnych gatunków warzyw, w zależności od ich pochodzenia: maranta trzcinowata (*Maranta arundinacea*), maranta indiańska (*Maranta indica*), krąpiel pierzastodzielna (*Tacca pinnatifida*), paciorecznik jadalny (*Canna edulis*);
- 2) korzenie salepu pozyskiwane z różnych odmian rośliny z rodzaju *Orchis*;
- 3) martwe korzenie dali (georginii) i inne martwe bulwowe korzenie kwiatów;
- 4) kłącza koloklacji jadalnej (taro) (*Colocasia esculenta* lub *Colocasia antiquorum*);
- 5) pochrzyny (ignamy) wielu różnych odmian (*Dioscorea batatas*, *D. trifida*, *D. alata*, *D. bulbifera* itp.).

0714 90 90**Pozostałe**Podpozycja ta obejmuje różne odmiany topinamburu (na przykład *Helianthus tuberosus*, *Helianthus strumosus* i *Helianthus decapetalus*) oraz rdzeń zwany „sago” o dużej zawartości skrobi, pozyskiwany z pni niektórych palm z szerokiej gamy gatunków (*Metroxylon*, *Rumphii*, *Raphia ruffia*, *Arenga* itp.).

DZIAŁ 8

OWOCE I ORZECHY JADALNE; SKÓRKI OWOCÓW CYTRUSOWYCH LUB MELONÓW

Uwagi ogólne

Dział ten obejmuje owoce przeznaczone dla przemysłu spirytusowego, w postaci surowej pulpy nawet, jeżeli rozpoczął się ich naturalny proces fermentacji.

0801 Orzechy kokosowe, orzechy brazylijskie i orzechy nerkowca, świeże lub suszone, nawet łuskane lub obrane

0801 21 00 Orzechy brazylijskie

i

0801 22 00

Są to orzechy z twardą skorupą przypominające kształtem i wielkością cząstki mandarynki; skorupa otacza duże jądro, o przekroju trójkątnym, w brązowej, włóknistej powłoce.

0802 Pozostałe orzechy, świeże lub suszone, nawet łuskane lub obrane

0802 21 00 Orzechy leszczyny (*Corylus spp.*)

i

0802 22 00

Podpozycje te obejmują orzechy laskowe (owoce *Corylus avellana*), tureckie orzechy laskowe (owoce *Corylus colurna*) i orzechy leszczyny olbrzymiej (owoce *Corylus maxima*).

0802 40 00 Kasztany (*Castanea spp.*)

Podpozycja ta obejmuje wyłącznie jadalne słodkie kasztany z rodzaju *Castanea*; zatem nie obejmuje ona kasztanów wodnych lub kotewki orzech wodny (owoce *Trapa natans*), które objęte są podpozycją 0802 90 85 lub kasztanów z kasztanowca zwyczajnego (*Aesculus hippocastanum*), objętych pozycją 2308.

0802 50 00 Pistacje

Pistacje są owocami drzewa pistacjowego (*Pistacia vera*), które głównie są uprawiane na Sycylii, w Grecji i na Środkowym Wschodzie.

Orzech pistacjowy jest rozmiaru małej oliwki i posiada miękką, cienką i zazwyczaj wilgotną łupinę, koloru czerwono-brązowego o bardzo szorstkiej powierzchni, delikatnie aromatyczny, a jasna, drewnopodobna, dwuelementowa skorupka zawiera wydłużone jądro o czerwono-brązowej skórcie, które jest jasnozielone w środku i wydziela przyjemny, łagodny zapach.

0802 90 50 Orzechy sosny

Podpozycja ta obejmuje jądra pinii (owoce *Pinus pinea*), nawet zawarte w szyszce.

0802 90 85 Pozostałe

Podpozycja ta obejmuje nasiona limby (owoce *Pinus cembra*), nawet zawarte w szyszce.

0803 00 Banany, włącznie z plantanami, świeże lub suszone

0803 00 11 Plantany

Plantany mogą osiągać 50 cm długości, są dłuższe i mają bardziej kanciasty przekrój niż banany objęte podpozycją 0803 00 19. Skrobia zawarta w plantanach różni się od tej zawartej w stołowych bananach tym, że nie staje się słodka w trakcie dojrzewania. Plantany nie posiadają charakterystycznego zapachu. Nie nadają się do jedzenia na surowo. Zazwyczaj zbierane są zielone i zjadane po poddaniu obróbce cieplej.

0804 Daktyle, figi, ananasy, awokado, guawa, mango i smaczelina, świeże lub suszone

0804 40 00 Awokado

Gruszki awokado lub awokado są to owoce drzewa awokado (*Persea americana Mill.*); są to owoce pestkowe, w zależności od odmiany, często zupełnie duże, kuliste, w kształcie gruszki lub przypominające retortę o długiej szyjce, zawierające często dużą pestkę. Skórka jest koloru ciemnozielonego, karmazynowego, purpurowego lub żółtego. Jędrny miąższ pod skórką jest koloru zielonkawobiałego, w przypadku owoców dojrziałych, jaśniejszy w pobliżu pestki.

0804 50 00 Guawa, mango i smaczelina

Guawy są to owoce drzewa guawa (*Psidium guajava* L.); guawy są jagodami, których miąższ jest różnego koloru (białawy, różowy, kremowy, czerwony lub zielony) i które zawierają wiele drobnych ziarenek.

Mango są to owoce drzewa mango indyjskiego (*Mangifera indica*); są one owocami pestkowymi z twardą pestką ze zwisającymi włóknami. Istnieje kilka odmian mango, różniących się masą (od 150 g do 1 kg), słodkością i smakiem (niektóre w smaku przypominają nieznacznie terpentynę).

Smaczelina (mangostan) są to owoce drzewa mangostan (*Garcinia mangostana*). Owoce te są jagodami w kolorze purpurowobrązowym, w przypadku owoców dojrzałych, o grubej owocni, zawierającej kilka nasion otoczonych białą, gąbczastą osłonką, która jest słodka i posiada szczególnie delikatny smak.

0805 Owoce cytrusowe, świeże lub suszone**0805 10 20 Pomarańcze słodkie, świeże**

Podpozycja ta obejmuje wyłącznie pomarańcze z gatunku *Citrus sinensis*.

Obejmuje on pomarańcze krwiste i półkrwiste.

Pomarańcze krwiste są to pomarańcze, których skórka (często więcej jak połowa jej powierzchni), miąższ i sok mają zabarwienie wynikające z obecności karotenu. W przypadku pomarańczy półkrwistych zabarwienie jest zazwyczaj mniej wyraźne i ogranicza się do miąższu i soku.

Pomarańcze krwiste obejmują: „Blood ovals”, „sanguinas redondas”, „Navels sanguinas”, „Sanguinelli”, „Doubles fines”, „Washington sanguines” lub „improved doubles fines”, lub „large sanguines” i „Portuguese”.

0805 10 80 Pozostałe

Podpozycja ta obejmuje pomarańcze gorzkie (*Seville oranges*), owoce z gatunku *Citrus aurantium*. Są one wykorzystywane głównie na przetwory.

0805 20 30 Monrealesy i satsuma

Satsumas (*Citrus reticulata* Blanco var. *unshiu* (Swing)) są wczesną odmianą mandarynek. Ich owoce są duże, w kolorze żółtopomarańczowym, soczyste, niekwaśne i nie zawierają pestek.

0805 20 50 Mandarynki i wilkingi

Mandarynki (*Citrus nobilis* Lour. lub *Citrus reticulata* Blanco) odróżniają się od zwykłych pomarańczy mniejszym rozmiarem, płaskim kształtem, łatwością w obieraniu, wyraźniejszym podziałem owocu na segmenty, a także słodszy smakiem i intensywniejszym zapachem.

Wilkingi są hybrydą odmiany (uprawa) mandarynki o liściach wierzbowatych i mandarynki Temple (mandarynka królewska) (będącej hybrydą mandarynki i gorzkiej pomarańczy). Przypominają one mandarynki, ale są większe i spiczaste z jednego końca.

0805 20 70 Tangeryny

Podpozycja ta obejmuje tangeryny (*Citrus reticulata* Blanco var. *tangerina*).

0805 20 90 Pozostałe

Podpozycja ta obejmuje:

- 1) tangele, hybrydy tangeryny i grejpfruta, włącznie z pomelo;
- 2) ortaniki, hybrydy pomarańczy i tangeryny;
- 3) klementynki, hybrydy pomarańczy i mandarynki;
- 4) tangory.

0805 40 00 Grejpfruta, włącznie z pomelo

Podpozycja ta obejmuje owoce z gatunku *Citrus grandis* i *Citrus paradisi*. Owoce te mają jasno żółtawą skórkę i zazwyczaj są większe niż pomarańcze, są w kształcie kuli, czasami nieznacznie spłaszczonej, o miąższu żółtym lub różowawym i kwaśnym smaku.

- 0805 50 90** **Limony (*Citrus aurantifolia*, *Citrus latifolia*)**
- Podpozycja ta obejmuje wszystkie odmiany z gatunku *Citrus aurantifolia* i *Citrus latifolia*.
- Limony są małymi owocami, prawie okrągłymi lub owalnymi, z cienką, zieloną lub zielonożółtą, przylegającą skórką. Soczysty miąższ jest koloru zielonego i jest bardzo kwaśny.
- 0805 90 00** **Pozostałe**
- Podpozycja ta obejmuje:
- 1) cedraty (*Citrus medica*), podobne do dużych cytryn z bardzo grubą skórką, o guzowatej powierzchni; miąższ ich jest bardzo aromatyczny, kwaskowaty, a kandyzowana skórka jest często stosowana do ciast i wyrobów cukierniczych;
 - 2) kumkwaty (*Fortunella japonica*, *F. hindsii* i *F. margarita*), owoce wielkości dużej oliwki, okrągłe lub podłużne, bez spłaszczeń na końcach, z gładką skórką, z małą ilością miąższu o lekko kwaskowatym smaku; ich skórka jest słodka i je się ją na surowo lub w postaci puree; są one także czasami wykorzystywane do produkcji wyrobów cukierniczych;
 - 3) chinoty (*Citrus aurantium* var. *myrtifolia*);
 - 4) bergamoty (*Citrus aurantium* var. *bergamia*), z gatunku pomarańcz, bladeżółte i w kształcie gruszki, lekko kwaskowate w smaku, wykorzystywane głównie do produkcji olejków eterycznych.
 - 5) oroblanco lub sweetie (*Citrus grandis* Osbeck × *Citrus paradisi* Macf.), krzyżówka niekwaśnego pomelo z białym grejfrutem, o grubej skórce koloru jasnozielonego lub złotego; jest on nieznacznie większy od grejfruta, lecz zawiera mniej pestek i jest słodszy w smaku.
- 0806** **Winogrona, świeże lub suszone**
- 0806 10 10** **Winogrona stołowe**
- Winogrona stołowe zazwyczaj różnią się od winogron winnych, zarówno wyglądem jak i sposobem pakowania. Podczas gdy winogrona stołowe są zwykle zgłaszane w skrzynkach, kartonach, tackach, klatkach lub małych zamkniętych koszykach, to winogrona winne są zgłaszane zarówno w dużych koszach, jak i otwartych skrzyniach lub kadziach, w których owoce są ciasno upakowane, zmiażdżone albo na pół sprasowane.
- 0806 20 10** **Koryntki**
- Produkty objęte tą podpozycją są suszonymi winogronami pochodzącymi z winorośli z gatunku *Vitis corinthica*; są one małe, okrągłe, bez łądyg i praktycznie bez pestek, koloru ciemnopurpurowego, przechodzącego w czarny i są bardzo słodkie.
- 0807** **Melony (włącznie z arbuzami) i papaje, świeże**
- 0807 11 00** **Arbuzy**
- Arbuzy są owocami z gatunku *Citrullus vulgaris* Schrad. Osiągają masę do 20 kg. Ich miąższ nie jest bardzo słodki, jest wodnisty, zazwyczaj koloru jasnoczerwonego i zawiera czarne pestki.
- 0807 19 00** **Pozostałe**
- Podpozycja ta obejmuje owoce z gatunku *Cucumis melo*, w którym występuje kilka odmian, w szczególności musk melon (odmiana sieciowata) (var. *reticulatus* Naud.) z posiatkowaną skórką, melon cukrowy (var. *saccharus* Naud.), także posiadający posiatkowaną skórkę, melon kantalupa zimowy (var. *cantalupensis* Naud.) z zaznaczonymi żebrami na skórce, melon zimowy (var. *inodorus* Naud.) i melon o gładkiej skórce. Owoce są zwykle duże, kuliste lub jajowate, o skórce zarówno gładkiej, jak i szorstkiej; miąższ jest jędrny i soczysty, żółtawopomarańczowy lub biały i słodki w smaku. Środek owocu, który ma więcej włókienek i jest pusty, zawiera dużą ilość płaskich, owalnych pestek, które błyszczą i są żółtawobiałe.
- 0807 20 00** **Papaje**
- Papaje (*Carica papaya*), znane także jako melonowce, są wydłużonymi lub okrągłymi owocami, zarówno gładkie, jak i lekko uźebrowane, żółtawozielone lub pomarańczowe jako owoc dojrzały, których masa waha się od kilkuset gramów do kilku kilogramów. Miąższ, o konsystencji podobnej do melona, żółty przechodzący w pomarańczowy, słodki i o różnym stopniu natężenia zapachu zawiera w sobie wydrążenie z dużą ilością okrągłych, czarnych pestek osadzonych w miąższu.

0808 Jabłka, gruszki i pigwy, świeże**0808 10 10 Jabłka na cydr (cidr), luzem, od dnia 16 września do dnia 15 grudnia**

Podpozycja ta obejmuje jabłka, które z powodu ich wyglądu i cech charakterystycznych (owoce niskiej jakości i niesortowane, zazwyczaj mniejsze niż owoce deserowe, o kwaśnym lub nieprzyjemnym zapachu, mało wartościowe itp.), mogą być jedynie stosowane do produkcji napojów, fermentowanych lub nie. Muszą być one dostarczane luzem, bez przekładek, w ich środkach transportu (na przykład wagonach kolejowych, dużych kontenerach, ciężarówkach lub lichtugach).

0808 20 10 Gruszki na perry, luzem, od dnia 1 sierpnia do dnia 31 grudnia

Zastosowanie mają Noty wyjaśniające do podpozycji 0808 10 10, uwzględniając istniejące różnice.

0809 Morele, wiśnie i czereśnie, brzoskwinie (włącznie z nektarynami), śliwki i owoce tarniny, świeże**0809 20 05 i 0809 20 95 Wiśnie i czereśnie**

Podpozycje te obejmują wszystkie odmiany wiśni i czereśni, włącznie z dzikimi wiśniami, a w szczególności wiśnie pospolitą (owoce *Prunus cerasus*), wiśnie szklankę (owoce *Prunus cerasus* var. *austera*), czereśnie (owoce *Prunus avium* var. *juliana*) i czereśnie wczesne (owoce *Prunus avium* var. *duracina*) oraz czereśnie ptasie (owoce *Prunus avium* lub *Cerasus avium*).

0809 30 10 i 0809 30 90 Brzoskwinie, włącznie z nektarynami

Nektaryny, w odróżnieniu od brzoskwiń, posiadają skórkę gładką.

0809 40 90 Owoce tarniny

Tarnina jest owocem dzikiej śliwy lub śliwy tarniny (*Prunus spinosa*).

0810 Pozostałe owoce, świeże**0810 20 10 Maliny**

Podpozycja ta obejmuje owoce *Rubus idaeus*, *Rubus illecebrosus*, *Rubus occidentalis* i *Rubus strigosus*. Niektóre odmiany posiadają owoce czerwone a inne białe.

0810 40 10 Borówki brusznice lub borówki czerwone (owoce z gatunku *Vaccinium vitis-idaea*)

Owoce są koloru czerwonego lub różowego.

0810 40 30 Owoce z gatunku *Vaccinium myrtillus*

Owoce są koloru niebieskawoczarne.

0810 50 00 Owoce kiwi

Podpozycja ta obejmuje owoce kiwi z gatunku *Actinidia chinensis* Planch. lub *Actinidia deliciosa*.

Owoce te, rozmiaru jajka, są soczyste, o smaku gorzkosłodkim i posiadają skórkę z meszkiem w kolorze zielonobrazowym.

0810 90 20 Tamaryndy, jabłka nerkowca, liczi (śliwki chińskie), owoce chlebowca (jackfruit), śliwy sączyńca, owoce męczennicy, oskomanu (carambola) i pitahaya

Tamaryndy (owoce *Tamarindus indica* i *Tamarindus officinalis*) w postaci, w jakiej są zwykle przedstawiane w handlu międzynarodowym (w strąkach lub w postaci pulpy niezawierającej dodanego cukru ani innych substancji i które nie zostały inaczej obrabione), są klasyfikowane do podpozycji 0813 40 65.

Owoce chlebowca, są to owoce *Artocarpus heterophylla* i *Artocarpus integrifolia*. Liczi są owocami *Litchi chinensis*. Śliwy sączyńca są owocami *Achras sapota*.

Podpozycja ta obejmuje owoce męczennicy lub granadilli, lub pasiflora (na przykład „marakuja”), takie jak następujące gatunki: granadilla purpurowa (*Passiflora edulis*), granadilla olbrzymia (*Passiflora quadrangularis*) oraz granadilla słodka (*Passiflora ligularis*).

0810 90 50**Porzeczki czarne**

Niniejsza podpozycja obejmuje kuliste owoce *Ribes nigrum* L.

0810 90 60**Porzeczki czerwone**

Niniejsza podpozycja obejmuje owoce *Ribes rubrum* L.

0810 90 95**Pozostałe**

Poza produktami wymienionymi w Notach wyjaśniających do HS do pozycji 0810, akapit drugi pkt 7) (z wyjątkiem liczi i śliw sączyńca), podpozycje te obejmują:

- 1) owoce chróściny jagodnej (owoc *Arbutus unedo*);
- 2) berberys zwyczajny (owoc *Berberis vulgaris*);
- 3) owoce rokitnika zwyczajnego (owoc *Hippophäe rhamnoides*);
- 4) jarzębiny (lub jabłka jarzębiny) lub jagody jarzębu domowego (na przykład owoc (*Sorbus domestica* i *Sorbus aria*);
- 5) owoce flaszowca peruwiańskiego (owoc *Annona cherimola* (czerimoja) i *Annona reticulata* (flaszowiec siatkowaty);
- 6) różne gatunki miechunek z rodzaju *Physalis* lub garliczki (owoc *Physalis alkekengi* lub *Physalis pubescens*);
- 7) owoce flacourtia lub śliwki madagarskiej, lub śliwki gubernatorskiej (*Flacourtia cataphracta* i *Idesia polycarpa*);
- 8) nieszpuki (owoc *Mespilus germanica*) oraz miszpełnik japoński lub groniweł japoński, lub eriobotria japońska (owoc *Eriobotrya japonica*);
- 9) owoce różnych gatunków z rodziny *Sapotaceae*, na przykład sączyńiec (owoc *Lucuma mammosa*), ale z wyłączeniem śliw sączyńca, które objęte są podpozycją 0810 90 20;
- 10) jadalne gatunki z rodzaju *Actinidia*, inne niż owoc kiwi (*Actinidia chinensis* Planch. lub *Actinidia deliciosa*), objęte podpozycją 0810 50 00;
- 11) owoce różnych gatunków z rodziny *Sapindaceae*, na przykład rambutany (owoc *Nephelium lappaceum*) i pulasany (owoc *Nephelium mutabile*), ale z wyłączeniem liczi (śliwki chińskie) (owoc *Litchi chinensis*), które objęte są podpozycją 0810 90 20.

0811**Owoce i orzechy, niepoddane obróbce cieplnej lub gotowane na parze lub w wodzie, zamrożone, nawet zawierające dodatek cukru lub innego środka słodzącego**

Określenie „zamrożony” został zdefiniowany w Uwagach ogólnych Not wyjaśniających do HS do niniejszego działu, akapit drugi.

Zob. uwaga dodatkowa 1 do niniejszego działu odnosząca się do podpozycji dotyczących zawartości cukru.

0811 20 31**Maliny**

Zob. Noty wyjaśniające do podpozycji 0810 20 10.

0811 20 39**Porzeczki czarne**

Zob. Noty wyjaśniające do podpozycji 0810 90 50.

0811 20 51**Porzeczki czerwone**

Zob. Noty wyjaśniające do podpozycji 0810 90 60.

DZIAŁ 9

KAWA, HERBATA, MATÉ (HERBATA PARAGWAJSKA) I PRZYPRAWY**Uwagi ogólne**

Klasyfikacja przypraw, które zostały zmieszane razem lub do których dodano inne substancje, jest określona w uwadze 1 do tego działu.

Zgodnie z tą uwagą, mieszaniny przypraw z innymi substancjami, nieposiadającymi zasadniczego charakteru przyprawy, nie są objęte tym działem. Są one objęte pozycją 2103, jeżeli stanowią mieszaninę przypraw lub mieszaninę przypraw korzennych. W przypadku mieszanin wykorzystywanych bezpośrednio do aromatyzowania napojów lub przygotowywania ekstraktów przeznaczonych do produkcji napojów, składających się z przypraw korzennych lub roślin, części roślin, nasion, owoców lub orzechów (całych, w plasterkach, pokruszonych lub sproszkowanych) lub gatunków objętych innymi działami (działy 7, 11, 12 itp.), zob. Uwagi ogólne w Notach wyjaśniających do HS do niniejszego działu, akapit szósty i siódmy.

Resztki i odpady przypraw korzennych, które w sposób nieunikniony powstają podczas zbiorów oraz późniejszej obróbki (na przykład sortowania lub suszenia) lub podczas przechowywania, lub transportu klasyfikowane są jako „nierozgniatany ani niemielony”, z wyjątkiem gdzie produkt jest identyfikowalny (na przykład z powodu jego homogenicznego składu) jako produkt, który został poddany zamierzonemu procesowi rozgniatania.

Wyrażenie „rozgniatany lub mielony” stosowane w niektórych pozycjach niniejszego działu nie obejmuje produktów pociętych na kawałki.

- 0901 Kawa, nawet palona lub bezkofeinowa; łupinki i łuski kawy; substytuty kawy zawierające kawę w każdej proporcji**
- 0901 11 00 i 0901 12 00 Kawa, niepalona**
Podpozycje te obejmują wszystkie odmiany kawy niepalonej, nawet pozbawionej kofeiny (włączając ziarna lub ich fragmenty powstałe podczas sortowania, przesiewania itp.), także jeżeli przeznaczone są do wykorzystania innego niż do spożycia przez ludzi (na przykład do ekstrakcji kofeiny).
- 0901 11 00 Niepozbawiona kofeiny**
Podpozycja ta obejmuje kawę niepaloną, pod warunkiem że nie przeszła ona żadnego procesu mającego na celu ekstrakcję kofeiny.
- 0901 12 00 Bezkofeinowa**
Niniejsza podpozycja obejmuje kawę niepaloną, która została poddana procesowi ekstrakcji kofeiny. Zazwyczaj kawa poddana takiej obróbce zawiera nie więcej niż 0,2 % masy kofeiny, w przeliczeniu na suchą masę.
- 0901 21 00 i 0901 22 00 Kawa, palona**
Podpozycje te obejmują kawę wymienioną w Notach wyjaśniających do podpozycji 0901 11 00 i 0901 12 00, która została poddana procesowi palenia, nawet mytą, mieloną lub skoncentrowaną.
- 0901 21 00 Niepozbawiona kofeiny**
Zastosowanie mają Noty wyjaśniające do podpozycji 0901 11 00, uwzględniając istniejące różnice.
- 0901 22 00 Bezkofeinowa**
Zastosowanie mają Noty wyjaśniające do podpozycji 0901 12 00, uwzględniając istniejące różnice.
- 0901 90 10 Łupinki i łuski kawy**
Łupinki są to łuski otaczające zwykle dwa ziarna znajdujące się wewnątrz owocu (jagody).
Skórka jest wewnętrzną lub „pergaminową” skórką otaczającą każde ziarno, usuwaną w trakcie prażenia (palenia).
- 0901 90 90 Substytuty kawy zawierające kawę naturalną**
Podpozycja ta obejmuje produkty wymienione w Notach wyjaśniających do HS do pozycji 0901, akapit pierwszy pkt 5). Mieszaniny te mogą być mielone lub niemielone, lub nawet prasowane.

- 0904** **Pieprz z rodzaju *Piper*; owoce z rodzaju *Capsicum* lub z rodzaju *Pimenta*, suszone lub rozgniatane, lub mielone**
- 0904 11 00** **Nierozgniatany ani niemielony**
- Podpozycja ta obejmuje produkty wymienione w Notach wyjaśniających do HS do pozycji 0904, pkt 1). Należy zauważyć, że pokruszone ziarenka pieprzu i fragmenty pieprzu w dalszym ciągu klasyfikowane są do tej podpozycji, pod warunkiem że oczywiście nie są one wynikiem zamierzonego procesu mielenia lub kruszenia. Odnosi się to także do kurzu z przypraw lub do ich zmiotek składających się z zanieczyszczonego pieprzu.
- Podpozycja ta obejmuje ziarenka zielonego pieprzu zakonserwowane w roztworze octu lub w solance nawet z dodatkiem małej ilości kwasu cytrynowego.
- 0904 20 10 do 0904 20 90** **Owoce z rodzaju *Capsicum* lub z rodzaju *Pimenta*, suszone lub rozgniatane, lub mielone**
- Podpozycje te obejmują produkty opisane w Notach wyjaśniających do HS do pozycji 0904, pkt 2), kiedy są wysuszone lub rozgniecione, lub zmielone.
- 0904 20 10** **Słodka papryka**
- Papryka objęta tą podpozycją (*Capsicum annuum* var. *grossum*) jest stosunkowo duża i ma słodki smak. Jest ona zbierana zarówno jeszcze zielona lub po osiągnięciu koloru czerwonego. Podpozycja ta obejmuje jedynie paprykę suszoną, całą lub w kawałkach, ale nierozgniataną ani niemieloną.
- 0906** **Cynamon i kwiaty cynamonowca**
- 0906 11 00 i 0906 19 00** **Nierozgniatane ani niemielone**
- Podpozycje ta obejmują, na przykład:
- 1) pałeczki składające się z pasków kory zwiniętych jedna w drugą, osiągające długość do 110 cm;
 - 2) kawałki powstałe z pocięcia pałeczek cynamonu na odcinki o określonej długości (na przykład od 5 do 10 cm);
 - 3) kawałki kory różnej długości i szerokości, takie jak „rurki” (fragmenty i odpadki powstałe z cięcia pałeczek cynamonu na standardową długość), „piórka” i „wiórki” (małe kawałki kory cynamonu uzyskane po zdjęciu kory i stosowane w szczególności podczas produkcji olejku cynamonowego).
- 0906 11 00** **Cynamon (*Cinnamomum zeylanicum* Blume)**
- Zob. Noty wyjaśniające do HS do podpozycji 0906 11.
- 0907 00 00** **Goździki (całe owoce, kwiaty i szypułki)**
- Podpozycja ta obejmuje także rozgniatane lub mielone goździki.
- 0908** **Gałka muszkatołowa, kwiat muszkatołowy i kardamony**
- 0908 10 00** **Gałka muszkatołowa**
- Zob. Noty wyjaśniające do HS do pozycji 0908, pkt a).
- Podpozycja ta obejmuje gałkę muszkatołową, która jest nasieniem muszkatołowca (*Myristica fragrans*).
- Podpozycja ta obejmuje również całe gałki muszkatołowe, stosowane do przemysłowego otrzymywania olejku eterycznego lub rezinoidów, które często poddane są działaniu wody wapiennej, chroniącej gałki przed insektami oraz gałkę muszkatołową niższej jakości na przykład uschniętą lub która została połamana podczas zbiorów i która jest sprzedawana napisem „odpady”, „PRZ” (połamany, robaczywy, zbutwiały) lub „niepełnowartościowy”.
- 0908 20 00** **Kwiat muszkatołowy**
- Zob. Noty wyjaśniające do HS do pozycji 0908, pkt b).
- 0908 30 00** **Kardamony**
- Zob. Noty wyjaśniające do HS do pozycji 0908, pkt c), pkt od 1 do 4.

- 0909** **Nasiona anyżu, badianu, kopru, kolendry, kminu lub kminku; jagody jałowca**
- 0909 20 00** **Nasiona kolendry**
Zob. Noty wyjaśniające do HS do pozycji 0909, akapity pierwszy i trzeci.
Nasiona kolendry są kuliste koloru jasnożółtobrazowego. Mają smak słodki i delikatnie cierpki.
- 0909 30 00** **Nasiona kminu rzymskiego**
Zob. Noty wyjaśniające do HS do pozycji 0909, akapity pierwszy i trzeci.
Nasiona kminu rzymskiego są jajowate i prążkowane.
- 0909 40 00** **Nasiona kminku**
Zob. Noty wyjaśniające do HS do pozycji 0909, akapity pierwszy i trzeci.
Nasiona kminku są owalne, wydłużone i prążkowane.
- 0910** **Imbir, szafran, kurkuma, tymianek, liście laurowe, curry i pozostałe przyprawy korzenne**
- 0910 10 00** **Imbir**
Zob. Noty wyjaśniające do HS do pozycji 0910, pkt a).
Podpozycja ta obejmuje kłącza imbiru (*Amomum zingiber* L.), który może być dostarczany świeży, suszony lub rozdrobniony. Podpozycja ta obejmuje „szary” (znany pod nazwą „czarny” imbir) imbir (nieskrobany) i „biały” imbir (skrobany).
- 0910 20 10** **Szafran**
i
0910 20 90
Zob. Noty wyjaśniające do HS do pozycji 0910, pkt b).
- 0910 30 00** **Kurkuma**
Zob. Noty wyjaśniające do HS do pozycji 0910, pkt c).
Kurkuma zaokrąglona, będąca w obrocie handlowym pochodzi z głównego kłącza, które jest duże i zaokrąglone, podczas gdy kurkuma podłużna pochodzi z bocznych odrostów kłącza, które są owalne lub cylindryczne.
- 0910 91 05** **Mieszanki wymienione w uwadze 1 b) do niniejszego działu**
do
0910 91 90
Zob. Noty wyjaśniające do HS do pozycji 0910, pkt e) i g).
- 0910 91 05** **Curry**
Proszki curry opisane są w Notach wyjaśniających do HS do pozycji 0910, pkt e); dodatek małych ilości innych substancji (soli, nasion gorczycy, mączki z roślin strączkowych) nie wpływa na zmianę klasyfikacji tych mieszanek.
- 0910 99 31** **Tymianek**
do
0910 99 39
Podpozycje te obejmują wiele gatunków tymianku (*Thymus vulgaris*, *Thymus zygis*, *Thymus serpyllum* lub macierzanka piaszkowa), nawet suszonego.
- 0910 99 31** **Macierzanka piaszkowa (*Thymus serpyllum*)**
Podpozycja ta obejmuje wyłącznie tymianek z gatunku *Thymus serpyllum*.
- 0910 99 33** **Pozostały**
Podpozycja ta obejmuje zerwane i suszone liście i kwiaty tymianku z gatunku *Thymus vulgaris* i *Thymus zygis*.

0910 99 50**Liście laurowe**

Podpozycja ta obejmuje liście wawrzynu szlachetnego (*Laurus nobilis*), nawet suszone.

0910 99 91**Pozostałe****i****0910 99 99**

Podpozycje te obejmują koper ogrodowy (*Anethum graveolens*), Kani i „pieprz murzyński” otrzymywany z owoców *Xylopi* *aethiopica*.

Jednak następujące przyprawy korzenne nie są objęte tymi podpozycjami, mimo że są powszechnie stosowane jako przyprawy:

- a) nasiona gorczycy (pozycja 1207);
- b) wszystkie odmiany kłączy galanga (pozycja 1211);
- c) produkt nazywany „fałszywym szafranem” lub „saflorem”, którego kolor jest bardziej czerwony niż szafranu prawdziwego i który składa się z kwiatów safloru zwanego krokoszem balwierskim — *Carthamus tinctorius* lub *Carthamus oxyacantha*, lub *Carthamus palaestinus* (pozycja 1404).

Wiele roślin służących jako przyprawy, które tak naprawdę nie są przyprawami korzennymi, także nie są objęte tym działem i w szczególności klasyfikowane są do działu 7 i 12 (zob. Noty wyjaśniające do tych działów).

DZIAŁ 10

ZBOŻA

Uwagi ogólne

Suszone kłosa zbóż (na przykład kukurydzy), które zostały wybielone, farbowane, impregnowane lub poddane innej obróbce w celach zdobniczych, klasyfikowane są do podpozycji 0604 99 90.

Zboża są klasyfikowane w tym dziale, mimo że zostały poddane obróbce cieplnej dla celów przechowywania, która mogła spowodować wstępną żelatynizację, a czasami pęknięcie ziarna. Częściowa żelatynizacja (wstępna żelatynizacja) zachodzi w trakcie procesu suszenia i dotyczy jedynie niewielkiej ilości ziaren. Ta transformacja skrobi nie jest celem obróbki cieplnej, a jedynie jej efektem ubocznym. Obróbki tej nie uważa się za „jakąkolwiek inną obróbkę” w rozumieniu uwagi 1 B) do działu 10.

1001 Pszenica i meslin**1001 10 00 Pszenica durum**

Zob. uwaga 1 do podpozycji do niniejszego działu i Noty wyjaśniające do HS do pozycji 1001, akapit pierwszy pkt 2).

1001 90 91 Nasiona pszenicy zwyczajnej i meslin

Nasiona są selekcjonowane i zazwyczaj mogą być rozróżnione przez ich opakowanie (na przykład w workach z etykietami wskazującymi ich przeznaczenie) i wyższą cenę.

Nasiona te mogą być poddane po wysianiu zabiegom mającym na celu jego ochronę przed szkodnikami lub ptakami.

1003 00 Jęczmień**1003 00 10 Nasiona**

Zob. Noty wyjaśniające do podpozycji 1001 90 91.

1006 Ryż

Zob. uwaga dodatkowa 1 do niniejszego działu.

1008 Nasiona gryki, prosa i mozgi kanaryjskiej; pozostałe zboża**1008 90 10 Pszenżyto (*Triticale*)**

Pszenżyto jest hybrydą powstałą ze skrzyżowania pszenicy z żytem. Ziarno jest zazwyczaj większe i dłuższe niż ziarno żyta a często większe i dłuższe niż ziarno pszenicy; zewnętrzna warstwa ziarna jest pomarszczona.

DZIAŁ 11

PRODUKTY PRZEMYSŁU MŁYNARSKIEGO; SŁÓD; SKROBIE; INULINA; GLUTEN PSZENNY

- 1101 00** **Mąka pszenna lub z meslin**
- Zob. uwaga 2 do niniejszego działu.
- Mąki objęte niniejszą pozycją mogą zawierać niewielkie ilości soli (zazwyczaj nie więcej niż 0,5 %), jak również niewielkie ilości amylazy, zmielonych zarodków i palonego słodu.
- 1102** **Mąka ze zbóż, innych niż pszenica lub meslin**
- Zob. uwaga 2 do niniejszego działu.
- Mąki objęte niniejszą pozycją mogą zawierać niewielkie ilości soli (zazwyczaj nie więcej niż 0,5 %), jak również niewielkie ilości amylazy, zmielonych zarodków i palonego słodu.
- 1102 20 10**
i
1102 20 90 **Mąka kukurydziana**
- Do określenia zawartości tłuszczu, mają być stosowane metody analityczne podane w załączniku III, część H do rozporządzenia Komisji (WE) nr 152/2009 (Dz.U. L 54 z 26.2.2009, s. 1) w zgodności z Rozporządzeniem Komisji (EWG) nr 1748/85 (Dz.U. L 167 z 27.6.1985, s. 26).
- Podpozycje te obejmują również mąkę kukurydzianą określaną jako „mąka typu masa” (ang. „masa flour”), która otrzymywana jest metodą „nikstamalizacji”, polegającą na gotowaniu i moczeniu ziaren kukurydzy w roztworze wodorotlenku wapnia, a następnie ich suszeniu i mieleniu.
- Wszelka dodatkowa obróbka, taka jak prażenie, powinna jednak prowadzić do wyłączenia takiego produktu z pozycji 1102 (zazwyczaj dział 19).
- 1103** **Kasze, mączki i granulki, zbożowe**
- 1103 11 10**
do
1103 19 90 **Kasze i mączki**
- 1) Zob. uwagi 2 i 3 do niniejszego działu.
- 2) Zob. Noty wyjaśniające do HS do pozycji 1103, pierwszych sześć akapitów.
- 3) — Produkty, które nie spełniają kryterium analizy sitowej określonej uwagą 3 do tego działu, klasyfikowane są do pozycji 1104.
- Produkty, które spełniają kryterium analizy sitowej określonej uwagą 3 do tego działu, ale które po perełkowaniu mają postać zaokrąglonych fragmentów ziaren, objęte są jedną z podpozycji pozycji 1104, obejmującej ziarna perełkowane.
- 1103 13 10**
i
1103 13 90 **Z kukurydzy**
- Do wyznaczenia zawartości tłuszczu, zob. Noty wyjaśniające do podpozycji 1102 20 10 i 1102 20 90.
- Podpozycje te obejmują również kaszę i mączkę z kukurydzy określane jako „mąka typu masa” (ang. „masa flour”), otrzymywane metodą „nikstamalizacji”, polegającą na gotowaniu i moczeniu ziaren kukurydzy w roztworze wodorotlenku wapnia, a następnie ich suszeniu i mieleniu.
- Wszelka dodatkowa obróbka, taka jak prażenie, powinna jednak prowadzić do wyłączenia takiego produktu z pozycji 1103 (zazwyczaj dział 19).

- 1103 20 10 do 1103 20 90** **Granulki**
Zob. Noty wyjaśniające do HS do pozycji 1103, ostatni akapit.
- 1104** **Ziarna zbóż obrobione w inny sposób (na przykład łuszczone, miażdżone, płatkowane, perełkowane, krojone lub śrutowane), z wyjątkiem ryżu objętego pozycją 1006; zarodki zbóż całe, miażdżone, płatkowane lub mielone**
Ziarno płatkowane objęte podpozycjami 1104 12 90, 1104 19 69 i 1104 19 91 są ziarnami, które zostały obłuszczone i zmiażdżone.
- 1104 22 20 do 1104 29 89** **Pozostałe obrobione ziarna (na przykład łuszczone, perełkowane, krojone lub śrutowane)**
Zob. Noty wyjaśniające do HS do pozycji 1104, akapit drugi pkt od 2) do 5).
- 1104 22 50** **Perełkowane**
Poza ziarnem perełkowanym, o którym mowa w Notach wyjaśniających do HS do pozycji 1104, akapit drugi pkt 4), niniejsza podpozycja obejmuje fragmenty ziarna, które, po procesie perełkowania, występują w postaci okrągłych granulek.
- 1104 22 90** **Obrobione wyłącznie przez śrutowanie**
Podpozycja ta obejmuje produkty otrzymane z fragmentaryzacji nieobłuskanego ziarna zbóż, które nie spełniają kryterium analizy sitowej określonej w uwadze 3 do tego działu.
- 1104 23 30** **Perełkowane**
Zob. Noty wyjaśniające do podpozycji 1104 22 50.
- 1104 23 90** **Obrobione wyłącznie przez śrutowanie**
Zob. Noty wyjaśniające do podpozycji 1104 22 90.
Pokruszone ziarna kukurydzy, odzyskiwane w procesie przesiewania oczyszczonego, nieobłuskanego ziarna kukurydzy, i spełniające kryteria ustanowione w uwadze 2 A) do tego działu, klasyfikowane są do tej podpozycji jako ziarno „obrobione wyłącznie przez śrutowanie”.
- 1104 29 05** **Perełkowane**
Zob. Noty wyjaśniające do podpozycji 1104 22 50.
- 1104 29 07** **Obrobione wyłącznie przez śrutowanie**
Zob. Noty wyjaśniające do podpozycji 1104 22 90.
- 1104 29 30** **Perełkowane**
Zob. Noty wyjaśniające do podpozycji 1104 22 50.
- 1104 29 51 do 1104 29 59** **Obrobione wyłącznie przez śrutowanie**
Zob. Noty wyjaśniające do podpozycji 1104 22 90.
- 1104 30 10 i 1104 30 90** **Zarodki zbóż, całe, miażdżone, płatkowane lub mielone**
Zob. Noty wyjaśniające do HS do pozycji 1104, akapit drugi pkt 6).
- 1106** **Mąka, mączka i proszek, z suszonych warzyw strączkowych objętych pozycją 0713, z sago lub korzeni, lub bulw, objętych pozycją 0714, lub z produktów objętych działem 8**
Określenia „mąka”, „mączka” i „proszek” zostały zdefiniowane w uwadze dodatkowej 2 do tego działu.
Produkty zgłaszane w postaci pasty nie są objęte tą pozycją.

1107 Słód, nawet palony**1107 10 11 Niepalony**

do

1107 10 99

Wszystkie rodzaje słodu, posiadające siłę diastatyczną (aktywność amylolityczna) niezbędną do scukrzania skrobi ziarna, objęte są niniejszymi podpozycjami. Taki słód obejmuje słód zielony, słód napowietrzony i słód suszony; ten ostatni często jest dzielony się w handlu na słód jasny (typ pilzneński) i słód ciemny (typ monachijski).

Cały słód objęty tymi podpozycjami charakteryzuje się mączystym, białym, kruchym zarodkiem. Jednak w przypadku słodu ciemnego (typu monachijskiego) barwa zarodka w ok. 10 % ziaren zmienia się od żółtej do brązowej. Zarodki mają konsystencję suchą i kruchą. W wyniku mielenia powstaje delikatna, miękka mączka.

1107 20 00 Palony

Podpozycja ta obejmuje wszystkie rodzaje słodu, w których siła diastatyczna została zredukowana lub całkowicie zanikła w wyniku palenia i który w konsekwencji podczas warzenia pełni jedynie funkcję dodatku do słodu niepalonego w celu nadania piwu szczególnego koloru i smaku.

Kolor ziaren owocu w takim słodzie zmienia się w zależności od typu od brudno-białego do czarnego.

Podpozycja ta obejmuje:

- 1) słód palony, który był palony bez wcześniejszego scukrzania lub po częściowym scukrzaniu, w zależności od stopnia wilgotności użytego słodu jasnego. Słód ten posiada błyszczącą zewnętrzną powierzchnię, a jego endosperma jest czarna i nie jest szklista;
- 2) słód karmelizowany, w którym cukier powstały w procesie wcześniejszego scukrzania uległ karmelizacji. Kolor tego słodu jest od matowożółtego do jasnobrązowego; endosperma, w co najmniej 90 % ziaren, jest szklista na powierzchni i o kolorze od brudnobiałego do ciemnobrązowego. Siła diastatyczna jest w pewnym stopniu ciągle obecna w bardzo bladym skarmelizowanym słodzie. Może wystąpić do 10 % ziaren nieskarmelizowanych.

DZIAŁ 12

NASIONA I OWOCE OLEISTE; ZIARNA, NASIONA I OWOCE RÓŻNE; ROŚLINY PRZEMYSŁOWE LUB LECZNICZE; SŁOMA I PASZA**1201 00 Nasiona soi, nawet łamane**

Nasiona soi (nasiona *Glycine max*), mają różną barwę, są brązowe, zielone i czarne. Nie zawierają one prawie wcale skrobi, ale są zasobne w białko i olej.

Szczególną uwagę należy zwrócić na klasyfikację taryfową niektórych ziaren sprzedawanych jako „zielone ziarno sojowe” lub „ziarno zielone”. Często nie jest to ziarno soi, ale fasola klasyfikowana do pozycji 0713.

1202 Orzeszki ziemne, nieprażone ani niepoddane w inny sposób obróbce cieplnej, nawet łuskane lub łamane

Orzeszki ziemne, nasiona *Arachis hypogaea*, o wysokiej zawartości oleju jadalnego.

1205 Nasiona rzepaku lub rzepiku, nawet łamane**1205 10 10 Nasiona rzepaku lub rzepiku, o niskiej zawartości kwasu erukowego**

i
1205 10 90 Zob. uwaga 1 do podpozycji do niniejszego działu i Noty wyjaśniające do HS do pozycji 1205.

1206 00 Nasiona słonecznika, nawet łamane**1206 00 91 Wyłuskane; w łusce w paski szaro-białe**

Nasiona słonecznika objęte tą podpozycją są zazwyczaj przeznaczone do produkcji wyrobów cukierniczych, jako pokarm dla ptaków lub do bezpośredniego spożycia. Zazwyczaj ich długość jest tylko połową długości łuski, która może przekraczać 2 cm. Zwykle zawartość oleju w tym ziarnie wynosi w przybliżeniu od 30 do 35 % masy.

1206 00 99 Pozostałe

Podpozycja ta obejmuje nasiona słonecznika do produkcji oleju przeznaczonego do spożycia przez ludzi. Są one zwykle dostarczane w łusce, o jednolicie czarnym kolorze. Zazwyczaj długość ziarna i długość łuski jest prawie identyczna. Zwykle zawartość oleju w tym ziarnie wynosi w przybliżeniu od 40 do 45 % masy.

1207 Pozostałe nasiona i owoce oleiste, nawet łamane**1207 40 10 Nasiona sezamu**

i
1207 40 90 Podpozycje te obejmują nasiona sezamu indyjskiego *Sesamum indicum*.

1207 50 10 Nasiona gorczycy

i
1207 50 90 Nasiona gorczycy otrzymywane są z różnych gatunków warzyw, na przykład *Sinapis alba*, *Brassica hirta*, *Brassica nigra* i *Brassica juncea*.

1207 99 97 Pozostałe

Owoce i nasiona wymienione w drugim akapicie Not wyjaśniających do HS do pozycji 1207 objęte są tą podpozycją, pod warunkiem że nie są objęte poprzednimi podpozycjami tej pozycji.

Podpozycja ta obejmuje także nasiona dyni o zielonej miękkiej skórce, które zostały genetycznie pozbawione korowatej warstwy zewnętrznej powłoki nasienia (*Cucurbita pepo* L. convar. *citullinia* Greb. var. *styrriaca* i *Cucurbita pepo* L. var. *oleifera* Pietsch). Dynie te są głównie uprawiane z przeznaczeniem na pozyskiwanie oleju, a nie do wykorzystania jako warzywo, a nasiona tych ostatnich, objęte są podpozycją 1209 91 90.

Podpozycja ta nie obejmuje prażonych nasion dyni (podpozycja 2008 19).

- 1208** **Mąka i mączka, z nasion lub owoców oleistych, innych niż z gorczycy**
Zob. uwaga 2 do niniejszego działu.
- 1209** **Nasiona, owoce i zarodniki, w rodzaju stosowanych do siewu**
- 1209 10 00** **Nasiona buraków cukrowych**
Podpozycja ta obejmuje jedynie nasiona buraków cukrowych (*Beta vulgaris* var. *altissima*).
Podpozycja ta obejmuje także jednozarodkowe nasiona, otrzymywane zarówno w procesie genetycznym lub przez segmentację kłębuszków (nasion zwanych rozczłonkowanymi lub przerzedzonymi), nawet pokryte powłoką, najbardziej powszechną jest powłoka z gliny.
- 1209 29 60** **Nasiona buraka pastewnego (*Beta vulgaris* var. *alba*)**
Podpozycja ta obejmuje także jednozarodkowe wiązkowe nasiona, otrzymywane albo w procesie genetycznym, albo poprzez segmentację kłębuszków (nasion zwanych rozczłonkowanymi lub przerzedzonymi), nawet pokryte powłoką; najbardziej powszechną jest powłoka z gliny.
- 1209 30 00** **Nasiona roślin zielnych (ziołowych) hodowanych głównie dla ich kwiatów**
Podpozycja ta obejmuje nasiona roślin zielnych hodowanych wyłącznie lub głównie dla ich kwiatów (kwiaty cięte, dekoracyjne itp.). Nasiona tych gatunków dostarczane są w środowisku nośnym, na przykład w wacie celulozowej lub w torfie. Podpozycja ta obejmuje nasiona groszku pachnącego (*Lathyrus odoratus*).
- 1209 91 90** **Pozostałe**
Podpozycja ta obejmuje nasiona dyni uprawianej jako warzywo wtedy, kiedy wykorzystywane są do siewu, do spożycia (na przykład w sałatkach), w przemyśle spożywczym (na przykład do produkcji wyrobów piekarniczych) lub do celów medycznych.
Zob. również Noty wyjaśniające do podpozycji 1207 99 97.
- 1209 99 10** **Nasiona drzew leśnych**
Podpozycja ta obejmuje ziarna i pozostałe nasiona drzew leśnych nawet, jeżeli są one przeznaczone do hodowania drzew lub krzewów zdobniczych, w kraju importera.
W tej podpozycji, określenie „drzewa” oznacza wszystkie drzewa, krzewy lub drzewa krzewopodobne, których pnie, łodygi lub gałęzie mają konsystencję drzewiastą.
Podpozycja ta obejmuje wszystkie rodzaje nasion i owoców wykorzystywane do siewu:
1) gatunków drzew zarówno europejskich, jak i egzotycznych przeznaczonych do zalesiania w celu pozyskiwania drewna, ale także do utrzymania gleby lub ochrony gleby przed erozją;
2) drzew do celów zdobniczych lub przeznaczonych do upiększania parków, prywatnych lub publicznych ogrodów, do obsadzania publicznych skwerów, ulic miast, dróg, kanałów itp.
Do drzew z grupy drugiej — które, w większej części, należą do tych samych gatunków jak te z grupy pierwszej — włączane są takie drzewa, które wykorzystywane są nie tylko dla ich kształtu, lub koloru liści (na przykład pewne odmiany topoli, klonów, drzew iglastych), ale także ze względu na ich kwiaty (na przykład mimoza, tamaryszek, magnolia, bez, szczodrzeniec, wiśnia japońska, judaszowiec południowy, róża) lub jaskrawy kolor owoców (na przykład wiśnia laurowa, irga zwyczajna, ognik szkarłatny, zwany „płonącym krzewem ciernistym”).

Jednak, następujące nasiona i owoce są wykluczone z niniejszej podpozycji, nawet jeżeli przeznaczone są do siewu:

- a) owoce lub orzechy objęte działem 8 (w szczególności orzechy, na przykład kasztany, orzechy włoskie, orzechy laskowe, orzechy leszczyny amerykańskiej, migdały itp.);
- b) nasiona i owoce objęte działem 9 (na przykład nasiona jałowca);
- c) nasiona roślin oleistych i orzechy oleiste, objęte pozycjami od 1201 00 do 1207 (na przykład orzeszki bukowe, jądra palmy).

Niniejsza podpozycja wyklucza także:

- a) nasiona tamaryndy (podpozycja 1209 99 99); i
- b) żołądzie i dzikie kasztany (podpozycja 2308 00 40).

1210 Szyszki chmielowe, świeże lub suszone, nawet mielone, sproszkowane lub w formie granulek; lupulina

1210 20 10 Szyszki chmielowe, mielone, sproszkowane lub w formie granulek, z podwyższoną zawartością lupuliny; lupulina

Oprócz lupuliny, podpozycja ta obejmuje produkty z podwyższoną zawartością lupuliny, otrzymywane przez mielenie szyszek chmielowych po mechanicznym usunięciu listków, ogonków, przylistków i osadek.

1211 Rośliny i części roślin (włącznie z nasionami i owocami), w rodzaju stosowanych głównie w perfumerii, farmacji lub stosowane do celów owadobójczych, grzybobójczych lub podobnych, świeże lub suszone, nawet krojone, kruszone lub sproszkowane

1211 20 00 Korzenie żeńszenia

Podpozycja ta obejmuje korzenie żeńszenia pięciolistnego i właściwego (*Panax quinquefolium* i *Panax ginseng*). Korzenie te posiadają kształt od walcowanego do wrzecionowatego, z koncentrycznymi fałdami występującymi w górnej części korzenia do 1/3 jego wysokości. Często dzielą się one na kilka odnóg. Kolor zewnętrznej powierzchni korzenia zmienia się od żółtawobiałego do brązowożółtego, a jego wnętrze jest białe i mączyste (lub twarde jak róg, jeżeli korzeń został ugotowany w wodzie). Podpozycja ta obejmuje także korzenie żeńszenia, kruszone lub zmielone.

1211 90 30 Tonkowiec wonny

Podpozycja ta obejmuje nasiona *Dipteryx odorata* (z rodziny *Leguminosae*). Nazywane są one także tonga lub fasolą tonga, lub coumaru. Zawierają one kumarynę i wykorzystywane są w przemyśle perfumeryjnym i do produkcji esencji do napojów dietetycznych.

1211 90 85 Pozostałe

Podpozycja ta obejmuje rośliny, części roślin, nasiona i owoce wymienione w jedenastym akapicie Not wyjaśniających do HS do pozycji 1211, pod warunkiem że nie są one włączone do poprzednich podpozycji tej pozycji i są następujące:

- 1) części konopi indyjskich, nawet zmieszanych z substancjami organicznymi lub nieorganicznymi (używanymi, po prostu, jako wypełniacz);
- 2) „groch pomarańczowy” lub „orangettes”, będące niedojrzałymi, niejadalnymi pomarańczami, które opadły niedługo po kwitnięciu i zostały zebrane suche, oraz przeznaczone są, w szczególności do ekstrakcji zawartego w nich oleju);
- 3) liście suszonego mniszka lekarskiego (*Taraxacum officinale*);
- 4) suszony szczaw zwyczajny (*Rumex acetosa*);
- 5) suszoną nasturcję (*Tropaeolum majus*).

Podpozycja ta nie obejmuje alg (pozycja 1212) lub nasion dyni (pozycja 1207 lub 1209).

- 1212 Chleb świętojański, wodorosty morskie i pozostałe algi, burak cukrowy i trzcina cukrowa, świeże, schłodzone, zamrożone lub suszone, nawet mielone; pestki i jądra owoców oraz pozostałe produkty roślinne (włącznie z niepalonymi korzeniami cykorii odmiany *Cichorium intybus sativum*), w rodzaju stosowanych głównie do spożycia przez ludzi, gdzie indziej niewymienione ani niewłączone**
- 1212 20 00 Wodorosty morskie i pozostałe algi**
Zob. Noty wyjaśniające do HS do pozycji 1212, pkt A).
- 1212 91 20 Burak cukrowy**
i
1212 91 80 Podpozycje te mają zastosowanie jedynie do buraków, które nie zostały pozbawione cukru, o zawartości cukru zazwyczaj przekraczającej 60 % masy w przeliczeniu na suchą masę. Buraki częściowo lub całkowicie pozbawione cukru objęte są podpozycjami 2303 20 10 lub 2303 20 90.
- 1212 99 30 Chleb świętojański**
Zob. Noty wyjaśniające do HS do pozycji 1212, pkt C), akapit pierwszy i drugi.
- 1212 99 41 Nasiona chleba świętojańskiego**
i
1212 99 49 Zob. Noty wyjaśniające do HS do pozycji 1212, pkt C), akapit trzeci.
- 1212 99 70 Pozostałe**
Poza produktami wymienionymi w Notach wyjaśniających do HS do pozycji 1212, pkt D), akapity trzeci, czwarty i piąty, niniejsza podpozycja obejmuje:
1) bulwy dziwidła Riviera (konjak lub konnyaku), całe, mielone lub proszkowane;
2) „mąkę pyłkową” — małe grudki zawierające pyłek zebrany przez pszczoły i zbrylone nektarem, miodem lub śliną pszczół.
Nasiona dyni (pozycja 1207 lub 1209) nie są włączone do niniejszej podpozycji..
- 1214 Brukiew, buraki pastewne, korzenie pastewne, siano, lucerna (alfalfa), koniczyna, esparceta, kapusta pastewna, łubin, wyka i podobne produkty pastewne, nawet granulowane**
- 1214 90 10 Buraki pastewne, brukiew i pozostałe korzenie pastewne**
Podpozycja ta obejmuje:
1) buraki pastewne (*Beta vulgaris* var. *alba*);
2) brukiew (*Brassica napus* var. *napobrassica*);
3) pozostałe korzenie pastewne, na przykład rzepę pastewną i marchew pastewną.
Różne gatunki i odmiany topinamburu (na przykład *Helianthus tuberosus*) klasyfikowane są do pozycji 0714, podczas gdy pasternak (*Pastinaca sativa*) klasyfikowany jest do działu 7 jako warzywo (pozycja 0706, jeżeli jest świeży lub schłodzony).

DZIAŁ 13

SZELAK; GUMY, ŻYWICE ORAZ POZOSTAŁE SOKI I EKSTRAKTY ROŚLINNE

- 1301 Szelak; gumy naturalne, żywice, gumożywice i oleożywice (na przykład balsamy)**
- 1301 20 00 Guma arabska**
Guma arabska (lub guma akacjowa lub senegalska) występuje w żółtawych lub czerwonych kawałkach, jest przezroczysta, rozpuszczająca się w wodzie, ale nie w alkoholu.
- 1302 Soki i ekstrakty roślinne; substancje pektynowe, pektyniany i pektany; agar-agar i pozostałe śluz i zagęszczacze, nawet modyfikowane, pochodzące z produktów roślinnych**
- 1302 11 00 Opium**
Zob. Noty wyjaśniające do HS do pozycji 1302, pkt A), 1).
- 1302 12 00 Z lukrecji**
Zob. Noty wyjaśniające do HS do pozycji 1302, pkt A), 2).
- 1302 19 80 Pozostałe**
Zob. Noty wyjaśniające do HS do pozycji 1302, pkt A), od 4) do 20).
- 1302 20 10 i 1302 20 90 Substancje pektynowe, pektyniany i pektany**
Podpozycje te obejmują produkty wymienione w Notach wyjaśniających do HS do pozycji 1302, pkt B).
- 1302 31 00 Agar-agar**
Zob. Noty wyjaśniające do HS do pozycji 1302, pkt C), 1).
- 1302 32 10 i 1302 32 90 Śluz i zagęszczacze, nawet modyfikowane, pochodzące z chleba świętojańskiego, nasion chleba świętojańskiego lub z nasion rośliny guar**
Zob. Noty wyjaśniające do HS do pozycji 1302, pkt C), 2).
Podpozycje te nie obejmują endospermy nasion rośliny guar („guar w kawałkach”) mającej postać małych płatków, jasnożółtych, o nieregularnym kształcie (pozycja 1404).
- 1302 39 00 Pozostałe**
Poza produktami wymienionymi w Notach wyjaśniających do HS do pozycji 1302, pkt C), od 3) do 5), niniejsza podpozycja również obejmuje:
- 1) ekstrakty przyrządzane z alg *Furcellaria fastigiata*, zbieranych na wybrzeżach Danii, otrzymywane w identyczny sposób i występujące w tej samej postaci jak agar-agar;
 - 2) kleje otrzymane z nasion pigwy;
 - 3) kleje otrzymane z mchów islandzkich;
 - 4) karageninę oraz karageniany wapnia, sodu i potasu, nawet wtedy, kiedy standaryzowane są za pomocą cukru (na przykład sacharozy, glukozy) dodawanego, żeby zapewnić stałą aktywność użytkowania. Zawartość dodanego cukru zazwyczaj nie przekracza 25 %.

DZIAŁ 14

MATERIAŁY ROŚLINNE DO WYPLATANIA; PRODUKTY POCHODZENIA ROŚLINNEGO, GDZIE INDZIEJ NIEWYMIENIONE ANI NIEWŁĄCZONE

- 1401** **Materiały roślinne, w rodzaju stosowanych głównie do wyplatania (na przykład bambus, trzcino-palmy rotang (rattan), trzciny, sitowie, łoziny, rafia, słoma zbożowa czyszczona, bielona lub barwiona i лыko lipowe)**
- 1401 10 00** **Bambusy**
Zob. Noty wyjaśniające do HS do pozycji 1401, akapit drugi pkt 1).
- 1401 20 00** **Trzcino-palmy rotang (rattan)**
Zob. Noty wyjaśniające do HS do pozycji 1401, akapit drugi pkt 2).
- 1401 90 00** **Pozostałe**
Podpozycja ta obejmuje produkty wymienione w Notach wyjaśniających do HS do pozycji 1401, akapit drugi pkt od 3) do 7). Liście różnych gatunków *Typha* (na przykład, pałka szerokolistna *Typha latifolia*) także objęte są niniejszą podpozycją.
- 1404** **Produkty pochodzenia roślinnego, gdzie indziej niewymienione ani niewłączone**
- 1404 20 00** **Linters bawełniane**
Zob. Noty wyjaśniające do HS do pozycji 1404, akapit drugi pkt A).
- 1404 90 00** **Pozostałe**
Podpozycja ta obejmuje produkty wymienione w Notach wyjaśniających do HS do pozycji 1404, akapit drugi pkt od B) do F).
Górne części szczytów, wymienione w Notach wyjaśniających do HS do pozycji 1404, akapit drugi pkt F), 7) należą do rodzaju *Dipsacus sativus*.
Podpozycja ta obejmuje również endospermę nasion rośliny guar („guar w kawałkach”) mającą postać małych, jasnożółtych płatków o nieregularnym kształcie.

SEKCJA III

TŁUSZCZE I OLEJE POCHODZENIA ZWIERZĘCEGO LUB ROŚLINNEGO ORAZ PRODUKTY ICH ROZKŁADU; GOTOWE TŁUSZCZE JADALNE; WOSKI POCHODZENIA ZWIERZĘCEGO LUB ROŚLINNEGO

DZIAŁ 15

TŁUSZCZE I OLEJE POCHODZENIA ZWIERZĘCEGO LUB ROŚLINNEGO ORAZ PRODUKTY ICH ROZKŁADU; GOTOWE TŁUSZCZE JADALNE; WOSKI POCHODZENIA ZWIERZĘCEGO LUB ROŚLINNEGO**Uwagi ogólne**

Do celów podpozycji tego działu, które zawierają określenie „zastosowanie przemysłowe”, odnosi się ono tylko do tych przypadków, w których ma miejsce przekształcenie wyjściowego produktu.

Z drugiej strony, określenie „zastosowanie techniczne”, także spotykane w niektórych podpozycjach, nie wymaga żadnego takiego przetworzenia.

Obróbki, takie jak: oczyszczanie, rafinacja lub uwodornianie, nie są uważane jako „zastosowanie przemysłowe” lub „zastosowania techniczne”.

Należy podkreślić, że nawet produkty nadające się do spożycia przez ludzi mogą być przeznaczone do zastosowania technicznego lub przemysłowego.

Podpozycje tego działu, które odnoszą się do produktów do zastosowań technicznych lub przemysłowych, innych niż produkcja artykułów spożywanych przez ludzi, obejmuje oleje i tłuszcze do produkcji karmy dla zwierząt.

Uwaga dodatkowa 1 a) Ciekłe frakcje olejów roślinnych otrzymane w procesie odseparowania fazy stałej na przykład poprzez chłodzenie, zastosowanie rozpuszczalników organicznych, środków powierzchniowo czynnych itp., nie mogą być traktowane jako oleje surowe.

1502 00**Tłuszcze z bydła, owiec lub kóz, inne niż te objęte pozycją 1503**

Poza tłuszczami topionymi pozycja ta obejmuje tłuszcze nietopione, tzn. tłuszcz zawarty w tłuszczowych komórkach błonowych.

Dlatego pozycja ta obejmuje następujące:

- 1) tłuszcze nietopione, surowe lub w postaci łoju (tłuszcz poubojowy, tłuszcz rzeźniczy, tłuszcz podrobowy);
- 2) tłuszcze topione, włączając:
 - a) otrzymany z jadalnego łoju tłuszcz „pierwszy dobry” będący tłuszczem najwyższej jakości;
 - b) tłuszcz „skwarkowy”;
 - c) tłuszcz „kwaśny” otrzymany przez gotowanie tłuszczu nietopionego niskiej jakości w wodnym roztworze kwasu siarkowego, który powoduje hydrolizę substancji białkowych w komórkach i uwolnienie tłuszczu;
- 3) tłuszcz otrzymany z kości lub z odpadków bydłocych, baranich lub kozich.

Jednakże, pozycją tą nie są objęte olej z kości i szpiku kostnego oraz olej z racic (pozycja 1506 00 00).

1503 00**Stearyna smalcowa, olej smalcowy, oleostearyna, oleina i olej łożowy, nieemulgowane ani niezmięszane, ani nieprzygotowane inaczej****1503 00 11****Stearyna smalcowa i oleostearyna****i****1503 00 19**

Podpozycje te obejmują produkty wymienione w drugim i przedostatnim akapicie Not wyjaśniających do HS do pozycji 1503.

1503 00 30**Olej łożowy do zastosowań przemysłowych, innych niż produkcja artykułów spożywanych przez ludzi**

Podpozycja ta obejmuje produkty opisane w akapicie piątym Not wyjaśniających do HS do pozycji 1503, pod warunkiem że są one przeznaczone do zastosowania przemysłowego, innego niż produkcja artykułów spożywanych przez ludzi (zob. Uwagi ogólne Not wyjaśniających do niniejszego działu).

- 1503 00 90** **Pozostałe**
- Poza produktami wymienionymi w trzecim i czwartym akapicie Not wyjaśniających do HS do pozycji 1503, niniejsza podpozycja obejmuje olej łożowy, który nie spełnia wymogów określonych w podpozycji 1503 00 30, na przykład olej łożowy do zastosowań technicznych.
- 1504** **Tłuszcze i oleje i ich frakcje, z ryb lub ze ssaków morskich, nawet rafinowane, ale niemodyfikowane chemicznie**
- Zob. Uwagi ogólne Not wyjaśniających do HS do niniejszego działu, część A), akapity szósty i siódmy.
- 1504 10 10** **Oleje z wątróbek rybich i ich frakcje**
- do**
1504 10 99 Zob. Noty wyjaśniające do HS do pozycji 1504, akapit drugi.
- 1504 10 10** **O zawartości witaminy A nieprzekraczającej 2 500 j.m./g**
- Zawartość witaminy A w oleju z wątróbek rybich otrzymanego z *Gadidae* (dorsz, łupacz, molwa, morszczuk itp.), zazwyczaj nie przekracza 2 500 j.m./g.
- 1504 10 91** **Pozostałe**
- i**
1504 10 99 Zawartość witaminy A w oleju z wątróbek otrzymanym na przykład z tuńczyka, halibuta i kilku rodzajów rekinów, zazwyczaj przekracza 2 500 j.m./g.
- Oleje ze zwiększoną zawartością witaminy klasyfikowane są do tej podpozycji, pod warunkiem że nie utraciły właściwości oleju z wątróbek rybich. Ma to miejsce, na przykład w przypadku oleju z wątróbek rybich z zawartością witaminy A nieprzekraczającą 100 000 j.m./g.
- 1504 20 10** **Tłuszcze, oleje i ich frakcje, z ryb, inne niż oleje z wątróbek**
- i**
1504 20 90 Podpozycje te obejmują tłuszcze, i oleje ich frakcje otrzymane z wszystkich gatunków ryb, z wyłączeniem olejów ekstrahowanych wyłącznie z ich wątróbek i włączając:
- 1) oleje otrzymane ze śledzi i śledziowatych ryb amerykańskich (ryby śledziowate podobne do śledzi, odławiane wyłącznie do ekstrakcji oleju);
 - 2) oleje otrzymane z pozostałości powstałych podczas otrzymywania konserw, o mniejszej wartości niż oleje wymienione powyżej. Olejem o znaczeniu handlowym jest olej otrzymany z pozostałości *Clupeidae*, oleje z pozostałości z tuńczyków i bonito oraz oleju z pozostałości z *Salmonidae*;
 - 3) oleje otrzymane z pozostałości z ryb występujących w detalicznym obrocie handlowym, będących mieszkami o zróżnicowanym składzie, nawet mniej wartościowych;
 - 4) stearynę z ryb, która jest opisana w piątym akapicie Not wyjaśniających do HS do pozycji 1504.
- Tłuszcze i oleje objęte tą podpozycją wykorzystywane są głównie do zastosowań przemysłowych oraz technicznych, takich jak garbowanie, produkcja farb, oleje chłodząco-smarujące.
- 1504 30 10** **Tłuszcze, oleje i ich frakcje, ze ssaków morskich**
- i**
1504 30 90 Podpozycje te włączają:
- 1) oleje z wielorybów i surowe oleje z kaszalotów, opisane w akapicie trzecim i czwartym Not wyjaśniających do HS do pozycji 1504;
 - 2) tran wielorybi z ssaków morskich;
 - 3) oleje ze zwierząt płetwonogich (fok, morsów i lwów morskich/uchatek).
- Podpozycje te obejmują wszystkie oleje ze ssaków morskich i ich frakcje, włącznie z olejem wyekstrahowanym z ich wątrób, takie jak olej z wątroby kaszalotów, który ze względu na dużą zawartość witaminy A, posiada podobne właściwości do oleju z wątróbek rybich objętych podpozycjami 1504 10 10, 1504 10 91 i 1504 10 99.

- 1505 00** **Tłuszcz z wełny oraz substancje tłuszczowe otrzymane z niego (włącznie z lanoliną)**
- 1505 00 10** **Tłuszcz z wełny, surowy**
Zob. akapit pierwszy Not wyjaśniających do HS do pozycji 1505.
- 1505 00 90** **Pozostałe**
Podpozycja ta obejmuje:
1) lanolinę opisaną w akapicie drugim, trzecim i czwartym Not wyjaśniających do HS do pozycji 1505;
2) substancje tłuszczowe z tłuszczu z wełny (oleinian glicerylu i stearyna z tłuszczu z wełny), które są, odpowiednio, ciekłymi i stałymi składnikami otrzymanymi w procesach destylacji a następnie wyciskania tłuszczu z wełny.
- 1506 00 00** **Pozostałe tłuszcze i oleje zwierzęce oraz ich frakcje, nawet rafinowane, ale niemodyfikowane chemicznie**
Podpozycja ta nie obejmuje niejadalnych mieszanin lub preparatów z tłuszczów i olejów zwierzęcych, na przykład tłuszczu rzeźnego z różnych zwierząt lub mieszanin, lub preparatów ze zwierzęcych i roślinnych tłuszczów i olejów, na przykład tłuszczów odpadowych ze smażenia (pozycja 1518).
- 1507** **Olej sojowy i jego frakcje, nawet rafinowane, ale niemodyfikowane chemicznie**
- 1507 10 10** **Olej surowy, nawet odgumowany**
i
1507 10 90 Definicja określenia „surowy” — zob. uwaga dodatkowa 1 do niniejszego działu, lit. a), b) i c).
- 1507 90 10** **Pozostałe**
i
1507 90 90 Podpozycje te włączają rafinowany olej sojowy.
- 1508** **Olej z orzeszków ziemnych i jego frakcje, nawet rafinowane, ale niemodyfikowane chemicznie**
- 1508 10 10** **Olej surowy**
i
1508 10 90 Zob. uwaga dodatkowa 1 a) i b) do niniejszego działu.
- 1508 90 10** **Pozostałe**
i
1508 90 90 Podpozycje te włączają rafinowany olej z orzeszków ziemnych.
- 1509** **Oliwa i jej frakcje, nawet rafinowane, ale niemodyfikowane chemicznie**
Oliwa objęta niniejszą pozycją musi spełniać trzy następujące wymagania:
1) musi być otrzymana wyłącznie z obróbki owoców drzewa oliwkowego (*Olea europaea* L.);
2) musi być otrzymana wyłącznie w procesie mechanicznym lub w inny sposób fizyczny (na przykład przez wyciskanie), co wyklucza stosowanie rozpuszczalników (zob. uwaga 2 do niniejszego działu);
3) nie może zostać poddana powtórnej estryfikacji lub zmieszaniu z innymi olejami, włączając olej z wyciskania oliwek objęty pozycją 1510 00.
- 1509 10 10** **Oliwa lampante**
Zob. uwaga dodatkowa 2 B) 1) do niniejszego działu.

1509 10 90	Pozostałe Zob. uwaga dodatkowa 2 B) 2) do niniejszego działu.
1509 90 00	Pozostałe Zob. uwaga dodatkowa 2 C) do niniejszego działu. Podpozycja ta obejmuje nie tylko rafinowaną oliwę, ale również oliwę rafinowaną zmieszaną z oliwą z pierwszego tłoczenia.
1510 00	Pozostałe oleje i ich frakcje, otrzymywane wyłącznie z oliwek, nawet rafinowane, ale niemodyfikowane chemicznie, włącznie z mieszaninami tych olejów lub ich frakcji z olejami lub frakcjami objętymi pozycją 1509 Podpozycja ta obejmuje tylko te oleje spełniające wymagania ustanowione w pkt 1 Not wyjaśniających do pozycji 1509. Podobnie jak oleje objęte pozycją 1509, oleje objęte pozycją 1510 00 nie mogą być ponownie estryfikowane lub mieszane z pozostałymi olejami, tj. z olejami, innymi niż oliwa, ale: — mogą być ekstrahowane za pomocą rozpuszczalników lub za pomocą środków fizycznych, — mogą być mieszane z olejami lub frakcjami objętymi pozycją 1509; najbardziej popularna mieszanka składa się z mieszaniny rafinowanego oleju z wycieków z oliwek i oliwy z pierwszego tłoczenia.
1510 00 10	Oleje surowe Zob. uwaga dodatkowa 2 D) do niniejszego działu.
1510 00 90	Pozostałe Podpozycja ta obejmuje rafinowany olej z wycieków z oliwek i mieszanki rafinowanego oleju z wycieków z oliwek z oliwą z pierwszego tłoczenia.
1511	Olej palmowy i jego frakcje, nawet rafinowany, ale niemodyfikowany chemicznie
1511 10 10 i 1511 10 90	Olej surowy Zob. uwaga dodatkowa 1 a) i b) do niniejszego działu. Olej palmowy surowy ulega rozkładowi szybciej niż pozostałe oleje i w konsekwencji posiada wysoką zawartość wolnych kwasów tłuszczowych.
1511 90 11 i 1511 90 19	Frakcje stałe Podpozycje te obejmują stearynę palmową.
1511 90 91 i 1511 90 99	Pozostałe Podpozycje te obejmują: 1) rafinowany olej palmowy; 2) płynną frakcję oleju palmowego, otrzymaną gdy stała frakcja jest oddzielana poprzez chłodzenie lub użycie rozpuszczalników organicznych, lub środków powierzchniowo czynnych. Frakcja ta (oleina palmowa), która może mieć skład kwasów tłuszczowych, w niektórych przypadkach bardzo podobny do niefrakcjonowanego oleju palmowego, może być normalnie odróżniona przez porównanie względnych proporcji jej triglicerydów składowych z typowym niefrakcjonowanym olejem palmowym. Triglicerydy te, zawierające większą liczbę atomów węgla (C ₅₂ i C ₅₄) występują w większej ilości we frakcji ciekłej niż w niefrakcjonowanym oleju, podczas gdy triglicerydy zawierające relatywnie niższą liczbę atomów węgla (C ₅₀ i C ₄₈) przeważają we frakcji stałej.
1512	Olej z nasion słonecznika, z krokosza barwierskiego lub z nasion bawełny i ich frakcje, nawet rafinowane, ale niemodyfikowane chemicznie
1512 11 91	Olej słonecznikowy Zob. uwaga dodatkowa 1 a) i b) do niniejszego działu włącznie z częścią A) Not wyjaśniających do HS do pozycji 1512.

- 1512 11 99** **Olej z krokosza barwierskiego**
Zob. uwaga dodatkowa 1 a) i b) do niniejszego działu włącznie z częścią B) Not wyjaśniających do HS do pozycji 1512.
- 1512 19 90** **Pozostałe**
Podpozycja ta obejmuje rafinowany olej z nasion słonecznika i rafinowany olej z krokosza barwierskiego.
- 1512 21 10** **Olej z nasion bawełny i jego frakcje**
do
1512 29 90 Zob. Noty wyjaśniające do HS do pozycji 1512, część C).
- 1514** **Olej rzepakowy, rzepikowy lub gorzycowy oraz ich frakcje, nawet rafinowane, ale niemodyfikowane chemicznie**
- 1514 11 10** **Olej rzepakowy lub rzepikowy, o niskiej zawartości kwasu erukowego oraz ich frakcje**
do
1514 19 90 Zob. uwaga 1 do podpozycji do niniejszego działu i Noty wyjaśniające do HS do pozycji 1514, część A), akapit drugi, zdanie drugie.
- 1515** **Pozostałe ciekłe tłuszcze i oleje roślinne (włącznie z olejem jojoba) i ich frakcje, nawet rafinowane, ale niemodyfikowane chemicznie**
- 1515 30 10** **Olej rycynowy i jego frakcje**
i
1515 30 90 Olej rycynowy zwany także „olejem z palmy Christi” lub „olejem kerva”.
Podpozycje te nie obejmują oleju Curcas (zwanego olejem przeczyszczającym) ekstrahowanego z nasion drzewa „*Jatropha curcas*”, z rodziny *Euphorbiaceae*, często nazywanego „amerykańskim olejem rycynowym” lub „dzikim olejem rycynowym” (podpozycje od 1515 90 40 do 1515 90 99).
- 1517** **Margaryna; jadalne mieszaniny lub produkty z tłuszczów lub olejów, zwierzęcych lub roślinnych, lub z frakcji różnych tłuszczów lub olejów, z niniejszego działu, inne niż jadalne tłuszcze lub oleje lub ich frakcje, objęte pozycją 1516**
Definicja określenia „margaryna” — zob. Noty wyjaśniające do HS do podpozycji 1517 10 i 1517 90.
- 1517 10 10** **Margaryna, z wyłączeniem margaryny płynnej**
i
1517 10 90 Zob. Noty wyjaśniające do HS do pozycji 1517, akapit piąty pkt A).
Należy zauważyć, że zawartość wody nie jest rozstrzygającym parametrem przy klasyfikowaniu produktów objętych tymi podpozycjami.
- 1517 90 91** **Oleje roślinne, ciekłe, zmieszane**
Podpozycja ta obejmuje również mieszaniny modyfikowanych chemicznie olejów roślinnych.
- 1521** **Woski roślinne (inne niż triglicerydy), wosk pszczele, pozostałe woski owadzie i spermacet, nawet rafinowane lub barwione**
- 1521 10 00** **Woski roślinne**
Poza produktami wymienionymi w Notach wyjaśniających do HS do pozycji 1521, część I), niniejsza podpozycja obejmuje wosk kawowy, który w sposób naturalny występuje na wszystkich częściach krzewu kawowego (ziarnie, korze, liściach itp.) i jest produktem ubocznym powstałym podczas produkcji kawy pozbawionej kofeiny. Jest czarny, o zapachu przypominającym zapach kawy i jest wykorzystywany do produkcji niektórych środków czyszczących.
- 1521 90 91** **Surowe**
Podpozycja ta obejmuje woski w naturalnych plastrach.
- 1521 90 99** **Pozostałe**
Podpozycja ta obejmuje woski wyciskane lub rafinowane, nawet bielone lub barwione.
- 1522 00** **Degras; pozostałości powstałe przy obróbce substancji tłuszczowych oraz wosków zwierzęcych lub roślinnych**
- 1522 00 31** **Zawierające olej o właściwościach oliwy**
i
1522 00 39 Zob. uwaga dodatkowa 3 do niniejszego działu, która określa pozostałości, które są wykluczone z tych podpozycji.

SEKCJA IV

GOTOWE ARTYKUŁY SPOŻYWCZE; NAPOJE BEZALKOHOŁOWE, ALKOHOŁOWE I OCET; TYTOŃ I PRZEMYSŁOWE NAMIASKI TYTONIU

DZIAŁ 16

PRZETWORY Z MIĘSA, RYB LUB SKORUPIAKÓW, MIĘCZAKÓW LUB POZOSTAŁYCH BEZKRĘGOWCÓW WODNYCH**Uwagi ogólne**

Przy klasyfikowaniu złożonych mieszanin przetworów spożywczych (włącznie z tzw. „gotowymi posiłkami”), składających się, na przykład z kielbasy, mięsa, podrobów, ryb lub skorupiaków, mięczaków lub pozostałych bezkręgowców wodnych lub dowolnej ich kombinacji, łącznie z warzywami, spaghetti, sosem itp. zob. uwaga 2 do tego działu oraz Uwagi ogólne do Not wyjaśniających do HS do niniejszego działu, przedostatni akapit.

Drugie zdanie z pierwszego akapitu uwagi 2 (klasyfikacja do pozycji dotyczących składnika, który przeważa masą) odnosi się także do określenia podpozycji. Jednakże powyższe stwierdzenie nie ma natomiast zastosowania do przetworów, zawierających wątrobę, objętych pozycją 1601 00 i 1602 (zob. akapit 2 tej uwagi).

Uwaga dodatkowa 2 Jako zasada ogólna, kawałki, z których otrzymywane są części, są możliwe do zidentyfikowania wtedy, kiedy części mierzą w przybliżeniu 100 × 80 × 2 mm lub więcej.

Wyrażenie „ich części” stosuje się wyłącznie w przypadku części, kiedy kawałek, z którego zostały one otrzymane (na przykład szynki), może być określony w sposób pewny, a nie w procesie eliminacji.

1601 00 Kielbasy i podobne wyroby z mięsa, podrobów lub krwi; przetwory żywnościowe na bazie tych wyrobów

Fakt, że do celów handlowych produkty są „kielbasami i podobnymi produktami” nie jest czynnikiem decydującym, brany pod uwagę przy klasyfikowaniu do niniejszej pozycji.

Porąbane lub rozdrobnione przetwory mięsne, które są kształtowane ze względu na proces pakowania w puszki lub inne sztywne pojemniki, nawet cylindryczne, nie są uważane za „kielbasy” w rozumieniu niniejszej pozycji.

1601 00 10 Z wątroby (wątróbek)

Podpozycja ta obejmuje kielbasy i podobne wyroby zawierające wątrobę (wątróbkę), bez lub z dodatkiem mięsa, podrobów, tłuszczu itp., pod warunkiem że wątroba (wątróbka) nadaje tym wyrobom zasadnicze właściwości. Wyroby te, zazwyczaj poddane obróbce cieplnej lub czasami wędzone, są rozpoznawane głównie po charakterystycznym smaku wątroby.

1601 00 91 Kielbasy, suche lub do smarowania, niepoddane obróbce cieplnej

Podpozycja ta obejmuje niepoddane obróbce cieplnej kielbasy, pod warunkiem że zostały one poddane procesowi dojrzewania (na przykład przez suszenie powietrzem) i nadają się do bezpośredniej konsumpcji.

Wyroby te mogą być także wędzone, pod warunkiem że wędzenie nie spowoduje całkowitej koagulacji albumin spowodowanej traktowaniem wysoką temperaturą podczas wędzenia.

W konsekwencji, podpozycja ta obejmuje zarówno kielbasy, które zwykle są zjadane w plastrach (takie jak salami, kielbasy Arles, Plockwurst), jak i kielbasy do smarowania, na przykład Teewurst.

1601 00 99 Pozostałe

Podpozycja ta włącza:

- 1) kielbasy i podobne wyroby, świeże, które nie zostały poddane procesowi dojrzewania;
- 2) kielbasy poddane obróbce cieplnej, na przykład kielbasy frankfurckie, kielbasy sztrasburskie, kielbasy wiedeńskie, mortadele, kielbasy produkowane z flaczków, znane jako „andouilles” i „andouillettes”, białe salcesony (salceson włoski), kiszki krwiste (na przykład kaszanka) i inne podobne wyroby.

- 1602 Pozostałe mięso, podroby lub krew, przetworzone lub zakonserwowane**
- 1602 10 00 Przetwory homogenizowane**
Zob. uwaga 1 do podpozycji do niniejszego działu.
- 1602 20 10 i 1602 20 90 Z wątroby (wątróbki) dowolnych zwierząt**
Podpozycje te obejmują wyroby przetworzone lub konserwowane zawierające wątrobę (wątróbkę), nawet zmieszane z mięsem i innymi podrobami, pod warunkiem że wątroba (wątróbka) nadaje tym wyrobom zasadnicze właściwości. Głównymi wyrobami należącymi do tych podpozycji są wyroby otrzymane z wątróbek gęsich lub wątróbek kaczych (podpozycja 1602 20 10).
- 1602 31 11 do 1602 39 80 Z drobiu objętego pozycją 0105**
Podpozycje te obejmują drób i części drobiu zakonserwowane po obróbce cieplnej.
Produkty te obejmują:
1) kurczaki w galarecie;
2) połówki lub ćwiartki kurczaków w sosie oraz całe nogi indyków, gęsi lub kurczaków, nawet zamrożone;
3) pasztet z drobiu (składający się w przeważającej części z mięsa drobiowego, do którego dodano cielęciny, tłuszcz wieprzowy, trufle oraz przyprawy), nawet zamrożony;
4) gotowe dania, zawierające mięso drobiowe jako podstawowy składnik oraz inne produkty, takie jak warzywa, ryż albo wyroby z makaronu jako dodatki do dania mięsnego. Przykładem dań objętych tą kategorią są zarówno przetwory znane jako „kurczak z ryżem” i „kurczak z grzybami”, jak i dania z kurczaka zamrożonego umieszczone na tacce, z odseparowanym mięsem od innych osobno pozostałych pozycji dania.
Przy wyznaczaniu zawartości procentowej mięsa drobiowego lub podrobów, nie należy brać pod uwagę masy jakichkolwiek kości.
- 1602 31 11 Zawierające wyłącznie niepoddane obróbce cieplnej mięso indycze**
Zob. uwaga dodatkowa 1 do niniejszego działu.
- 1602 32 11 Niepoddane obróbce cieplnej**
Zob. uwaga dodatkowa 1 do niniejszego działu.
- 1602 39 21 Niepoddane obróbce cieplnej**
Zob. uwaga dodatkowa 1 do niniejszego działu.
- 1602 41 10 i 1602 41 90 Szynki i ich kawałki**
Zakres określenia „ich części” — zob. uwaga dodatkowa 2 do niniejszego działu i odpowiednie Noty wyjaśniające.
Porąbane lub bardzo rozdrobnione przetwory są wyłączone z tych podpozycji, nawet, jeżeli pochodzą one z szynki lub z jej części.
- 1602 42 10 i 1602 42 90 Łopatki i ich kawałki**
Zakres określenia „ich części” — zob. uwaga dodatkowa 2 do niniejszego działu i odpowiednie Noty wyjaśniające.
Porąbane lub bardzo rozdrobnione przetwory są wyłączone z tych podpozycji, nawet, jeżeli pochodzą one z łopatki lub z jej części.
- 1602 49 11 do 1602 49 50 Ze świń domowych**
Do określenia procentowej zawartości jakichkolwiek rodzajów mięsa lub podrobów, włączając tłuszcz każdego rodzaju lub pochodzenia — zob. rozporządzenie Komisji (EWG) nr 226/89 (Dz.U. L 29 z 31.1.1989, s. 11).
Przy tym określeniu zawartość procentowa żelatyn i sosów nie jest brana pod uwagę.

- 1602 49 15** **Pozostałe mieszanki zawierające szynki, łopatki, schaby lub karki oraz ich części**
Zakres określenia „ich części” — zob. uwaga dodatkowa 2 do niniejszego działu i odpowiednie Noty wyjaśniające.
Mieszaniny objęte tą podpozycją muszą zawierać przynajmniej jeden z kawałków (i/lub ich części) określone w tytule podpozycji, chociaż kawałek ten nie musi nadawać mieszaninie jej zasadniczego charakteru. Mieszaniny te mogą także zawierać mięso i podroby mięsne innych zwierząt.
- 1602 50 10** **Niepoddane obróbce cieplnej; mieszanki poddanego obróbce cieplnej mięsa lub podrobów z niepoddanym obróbce cieplnej mięsem lub podrobami**
Zob. uwaga dodatkowa 1 do niniejszego działu.
- 1602 50 31** **Wołowina peklowana (corned beef), w opakowaniach hermetycznych**
W podpozycji 1602 50 31 wyrażenie „w opakowaniach hermetycznych” oznacza wyroby pakowane w pojemniki, które zostały szczelnie zamknięte, nawet próżniowo, aby zapobiec dostawaniu się do nich powietrza lub innych gazów lub uchodzenia z nich. Po otwarciu pojemnika oryginalne szczelne zamknięcie zostaje na stałe uszkodzone.
Podpozycja ta obejmuje wyroby pakowane, między innymi, w worki z tworzywa sztucznego szczelnie zamykane, nawet w próżni.
- 1602 90 61** **Niepoddane obróbce cieplnej; mieszanki poddanego obróbce cieplnej mięsa lub podrobów z niepoddanym obróbce cieplnej mięsem lub podrobami**
Zob. uwaga dodatkowa 1 do niniejszego działu.
- 1602 90 72**
i
1602 90 74 **Niepoddane obróbce cieplnej; mieszanki poddanego obróbce cieplnej mięsa lub podrobów z niepoddanym obróbce cieplnej mięsem lub podrobami**
Zob. uwaga dodatkowa 1 do niniejszego działu.
- 1604** **Ryby przetworzone lub zakonserwowane; kawior i namiastki kawioru przygotowane z ikry rybiej**
Zob. uwaga 2 do podpozycji do niniejszego działu.
- 1604 12 91** **W opakowaniach hermetycznych**
Zob. Noty wyjaśniające do podpozycji 1602 50 31.
- 1604 14 16** **Filety znane jako „loins”**
Podpozycja ta obejmuje wyłącznie filety w znaczeniu Not wyjaśniających do HS do pozycji 0304, pkt 1), które mają następujące trzy cechy charakterystyczne:
— są poddane obróbce cieplnej,
— są zapakowane, bez ciekłej warstwy pokrywającej, w torebki (lub opakowania) w rodzaju wykorzystywanych do pakowania żywności, nawet pakowane próżniowo lub uszczelniane na gorąco, i
— są zamrożone.
- 1604 19 31** **Filety znane jako „loins”**
Zob. Noty wyjaśniające do podpozycji 1604 14 16.
- 1604 20 05** **Przetwory z surimi**
Zob. Noty wyjaśniające do podpozycji 0304 99 10.
Przetwory objęte tą podpozycją wykonane są z surimi mieszanej z innymi produktami (na przykład mąką, skrobią, białkami, mięsem skorupiaków, przyprawami, substancjami smakowo-zapachowymi i substancjami barwiącymi). Są one poddawane obróbce cieplnej i zazwyczaj występują w stanie zamrożonym.
- 1605** **Skorupiaki, mięczaki i pozostałe bezkręgowce wodne, przygotowane lub zakonserwowane**
Zob. uwaga 2 do podpozycji do niniejszego działu.
- 1605 20 10** **W opakowaniach hermetycznych**
Zob. Noty wyjaśniające do podpozycji 1602 50 31.
- 1605 90 11** **W opakowaniach hermetycznych**
Zob. Noty wyjaśniające do podpozycji 1602 50 31.

DZIAŁ 17

CUKIER I WYROBY CUKIERNICZE

- 1701 Cukier trzcinowy lub buraczany i chemicznie czysta sacharoza, w postaci stałej**
- 1701 11 10 do 1701 12 90 Cukier surowy niezawierający dodatku środków aromatyzujących lub barwiących**
Zob. uwaga 1 do podpozycji do niniejszego działu.
Podpozycje te obejmują:
- 1) niektóre cukry białe nierafinowane;
 - 2) cukier brązowy, o niskim stopniu polaryzacji, otrzymany z drugiego i trzeciego waru, w trakcie procesu produkcji cukru, i o skali koloru od żółtego do ciemnobrązowego, powstałego głównie wskutek zawartej w nim melasy, o zawartości sacharozy zazwyczaj pomiędzy 85 a 98 % masy;
 - 3) cukry o mniejszej czystości pochodzące z procesu rafinacji lub z produkcji cukru kandyzowanego, na przykład ćwiartki, kawałki, oraz cukry brązowe.
- 1701 11 10 i 1701 11 90 Cukier trzcinowy**
Zob. Noty wyjaśniające do HS do podpozycji 1701 11 i 1701 12.
- 1701 12 10 i 1701 12 90 Cukier buraczany**
Zob. Noty wyjaśniające do HS do podpozycji 1701 11 i 1701 12.
- 1701 91 00 Zawierający dodatek środków aromatyzujących lub barwiących**
Aromatyzowane lub barwione cukry klasyfikowane są do tej podpozycji, nawet, jeżeli zawartość sacharozy w nich jest poniżej 99,5 % masy.
- 1701 99 10 Cukier biały**
Zob. uwaga dodatkowa 3 do niniejszego działu.
Cukry białe objęte tą podpozycją są cukrami, nawet rafinowanymi, które zazwyczaj mają biały kolor, ze powodu wysokiej zawartości w nich sacharozy (99,5 % masy i więcej).
Do określenia procentowej zawartości sacharozy w cukrze białym, w związku uwagą dodatkową 3 do działu 17, ma być stosowana metoda polarymetryczna ustanowiona dyrektywą Komisji 79/796/EWG, załącznik II, metoda 10 (Dz.U. L 239 z 22.9.1979, s. 24).
- 1702 Pozostałe cukry, włącznie z chemicznie czystymi: laktozą, maltozą, glukozą i fruktozą, w postaci stałej; syropy cukrowe niezawierające dodatku środków aromatyzujących lub barwiących; miód sztuczny nawet zmieszany z miodem naturalnym; karmel**
- 1702 11 00 i 1702 19 00 Laktoza i syrop laktozowy**
Zob. Noty wyjaśniające do HS do pozycji 1702, pkt A), 1) i B) akapit pierwszy.
- 1702 30 10 Izoglukoza**
Zob. uwaga dodatkowa 5 do niniejszego działu.
- 1702 30 50 i 1702 30 90 Pozostałe**
W celu obliczenia procentowej zawartości masy glukozy, stosuje się wyrażenie „w suchym stanie”, żeby wykluczać zarówno wodę niezwiązaną jak i wodę krystalizacyjną.

1702 40 10	Izoglukoza Zob. uwaga dodatkowa 5 do niniejszego działu.
1702 60 10	Izoglukoza Zob. uwaga dodatkowa 5 do niniejszego działu.
1702 60 80	Syrop inulinowy Zob. uwaga dodatkowa 6 a) do niniejszego działu.
1702 90 30	Izoglukoza Zob. uwaga dodatkowa 5 do niniejszego działu.
1702 90 80	Syrop inulinowy Zob. uwaga dodatkowa 6 b) do niniejszego działu.
1702 90 95	Pozostałe Podpozycja ta włącza: <ol style="list-style-type: none">1) maltozę, inną niż chemicznie czysta maltoza;2) cukier inwertowany;3) syropy cukrowe (inne niż syrop klonowy), niebarwione ani niearomatyzowane;4) wyroby, nieprawidłowo zwane „melasami wysokiej próby”, otrzymywane w procesie hydrolizy i zateżnienia surowego soku z trzciny cukrowej i stosowane głównie jako pożywka w produkcji antybiotyków, a także do produkcji alkoholu etylowego;5) laktulozę, inną niż chemicznie czysta laktuloza.
1703	Melasy powstałe z ekstrakcji lub rafinacji cukru
1703 10 00	Melasy trzcinowe Zob. Noty wyjaśniające do HS do podpozycji 1703 10.
1704	Wyroby cukiernicze (włącznie z białą czekoladą), niezawierające kakao
1704 10 10 i 1704 10 90	Guma do żucia, nawet pokryta cukrem Podpozycje te obejmują słodzone gumy do żucia, charakteryzujące się obecnością naturalnej substancji kauczukopodobnej, będącej surowcem do ich produkcji lub innych podobnych niejadalnych produktów, niezależnie od postaci, w jakiej są one dostarczane (płytek, tabletek pokrytych cukrem kulek itp.), włączając „gumę balonową”.
1704 90 10	Wyciąg (ekstrakt) z lukrecji, zawierający więcej niż 10 % masy sacharozy, ale niezawierający innych dodanych substancji Podpozycja ta obejmuje wyłącznie wyciąg (ekstrakt) z lukrecji zawierający więcej niż 10 % masy sacharozy, do którego nie dodano żadnych innych cukrów, środków aromatyzujących lub innych substancji, nawet pakowany w postaci ciasta, pałeczek, pastylek itp. Wyciąg (ekstrakt) z lukrecji przygotowany w postaci wyrobów cukierniczych przez dodatek innych substancji objęty jest podpozycją 1704 90 99, niezależnie od zawartości w nim sacharozy.
1704 90 30	Biała czekolada Zob. Noty wyjaśniające do HS do pozycji 1704, akapit drugi pkt (vi).

- 1704 90 51 do 1704 90 99** **Pozostałe**
Podpozycje te obejmują większość wyrobów z cukru pospolicie określanych jako „słodycze” lub „wyroby cukiernicze”. Wyroby te są klasyfikowane do tych podpozycji nawet wtedy, kiedy zawierają alkohol nadający się do picia lub likiery alkoholowe.
Podpozycje te obejmują także pasty do produkcji pomadek, marcepan, nugat itp., które są półproduktami, stosowanymi w słodyczach i dostarczany zazwyczaj w blokach lub w postaci ciast. Te półprodukty klasyfikowane są do tych podpozycji, nawet, jeżeli zawartość cukru w nich ulega zwiększeniu, w późniejszym procesie przetwarzania na produkt finalny, pod warunkiem że są one, w sposób ściśle określony, przeznaczone, poprzez ich skład, do wyłącznego wykorzystania do produkcji określonych wyrobów cukierniczych.
Podpozycje te wyłączają:
a) lody jadalne, nawet dostarczane w postaci batoników osadzonych na patyczkach, tak jak lizaki (pozycja 2105 00);
b) wyroby cukiernicze zawierające kakao wymieszane w różnych proporcjach z wyrobami cukierniczymi niezawierającymi kakao i pakowanymi do sprzedaży jako mieszanki (pozycja 1806).
- 1704 90 51** **Pasty, włącznie z marcepanem, w bezpośrednich opakowaniach o zawartości netto 1 kg lub większej**
Zob. Noty wyjaśniające do HS do pozycji 1704, akapit drugi pkt (iv) i (ix).
Podpozycja ta włącza polewę cukrową lub mieszanekę do glazurowania.
- 1704 90 55** **Pastyłki od bólu gardła i dropy od kaszlu**
Zob. Noty wyjaśniające do HS do pozycji 1704, akapit drugi pkt (v).
- 1704 90 61** **Wyroby pokryte cukrem**
Podpozycja ta obejmuje wyroby cukiernicze pokryte cukrem, takie jak migdały pokryte twardą cukrową polewą lub skorupą. Słodycze „lukrowane” są otrzymywane poprzez zanurzenie środka wyrobu cukierniczego (na przykład migdała) w naczyniu z syropem cukrowym; w trakcie wirowania naczynia jego środek obrasta cukrem. W trakcie chłodzenia cukier tworzy twardą powłokę zewnętrzną.
- 1704 90 65** **Wyroby żelowe i galaretki, włącznie z pastami owocowymi, w postaci wyrobów cukierniczych**
Wyroby żelowe i galaretki są produktami otrzymywanymi z substancji żelujących (takich jak guma arabska, żelatyna, pektyny i niektóre skrobie) oraz cukru i dodatków aromatyzujących. Nadaje się im różne formy, na przykład ludzkie lub zwierzęce kształty.
- 1704 90 71** **Cukierki z masy gotowanej, nawet nadziewane**
Cukierki z masy gotowanej są twarde, czasami kruche, o wyglądzie klarownym lub mętnym. Składają się zazwyczaj z cukru, który został ugotowany, i do którego dodano małe ilości innych substancji (z wyjątkiem tłuszczu) w celu osiągnięcia dużej różnorodności smaku, konsystencji i koloru. Takie wyroby mogą zawierać także nadzienie.
- 1704 90 75** **Toffi, karmelki i podobne cukierki**
Toffi, karmelki i podobne cukierki są wyrobami, które, podobnie jak cukierki z masy gotowanej są otrzymywane z przegotowanego cukru, ale zawierają dodatek tłuszczu.
- 1704 90 81** **Tabletki prasowane**
Tabletki prasowane są wyrobami cukierniczymi dostarczany w różnych formach powstałych wskutek prasowania, z substancjami wiążącymi lub bez nich.
- 1704 90 99** **Pozostałe**
Podpozycja ta obejmuje wyroby cukiernicze nie objęte poprzednimi podpozycjami. Włącza ona:
1) pomadki;
2) marcepan pakowany, do bezpośredniego spożycia, o masie netto nieprzekraczającej 1 kg (marcepan w innych opakowaniach: podpozycja 1704 90 51);
3) nugat;
4) ekstrakty z lukrecji pakowane w postaci wyrobów cukierniczych.

DZIAŁ 18

KAKAO I PRZETWORY Z KAKAO

- 1801 00 00** **Ziarna kakao, całe lub łamane, surowe lub palone**
Ziarna kakao zawierają (w masie) od 49 do 54 % tłuszczu zwanego masłem kakaowym, od 8 do 10 % skrobi, od 8 do 10 % białka, od 1 do 2 % teobrominy, od 5 do 10 % tanin (katechina lub „czerwień kakaowa”), od 4 do 6 % celulozy, od 2 do 3 % minerałów, steroli (witamina D) i różnych enzymów.
- 1803** **Pasta kakaowa, nawet odtłuszczona**
Pozycja ta obejmuje pastę kakaową, nawet w kawałkach, ale poddaną działaniu substancji zasadowych w celu poprawienia jej rozpuszczalności. Pozycja ta nie obejmuje pasty kakaowej poddanej takiemu działaniu, ale mającej postać proszku (pozycja 1805).
- 1805 00 00** **Proszek kakaowy, niezawierający dodatku cukru lub innego środka słodzącego**
Proszek kakaowy, do którego dodano małą ilość lecytyny (około 5 % masy) jest klasyfikowany do tej pozycji, ponieważ celem tej operacji jest zwiększenie zdolności proszku kakaowego do tworzenia dyspersji w cieczy, co ułatwia przygotowywanie napojów na bazie kakao (kakao rozpuszczalne).
- 1806** **Czekolada i pozostałe przetwory spożywcze zawierające kakao**
Jedynie wyroby zawierające ziarna kakao, pastę kakaową lub proszek kakaowy są uważane za zawierające kakao w rozumieniu pozycji 1806.
- 1806 20 10** **Zawierające 31 % masy lub więcej masła kakaowego lub zawierające 31 % masy lub więcej masła kakaowego i tłuszczu mleka łącznie**
Podpozycja ta włącza wyroby zazwyczaj znane jako „kuwertura czekoladowa” i „kuwertura czekolady mlecznej”.
- 1806 20 30** **Zawierające 25 % masy lub więcej, ale mniej niż 31 % masy, masła kakaowego i tłuszczu mleka łącznie**
Podpozycja ta włącza wyroby zazwyczaj znane jako „czekolada mleczna”.
- 1806 20 50** **Zawierające 18 % masy lub więcej masła kakaowego**
Podpozycja ta włącza wyroby zazwyczaj znane jako „czekolada zwyczajna”.
- 1806 20 70** **Okruszki czekolady mlecznej**
Okruszkę czekolady mlecznej są otrzymywane metodą suszenia próżniowego jednorodnej wodnej mieszaniny cukru, mleka i kakao; zazwyczaj są stosowane do produkcji czekolady mlecznej. Mogą przyjmować kształt nieregularnych, kruchych kawałków lub występować w postaci proszku. Okruszki czekolady mlecznej zawierają zazwyczaj pomiędzy 35 a 70 % masy cukru, pomiędzy 15 a 50 % suchej masy mlecznej i pomiędzy 5 a 30 % masy kakao.
Specyfika prowadzenia procesu otrzymywania okruszków powoduje krystalizację tych składników.
- 1806 20 95** **Pozostałe**
Podpozycja ta obejmuje pozostałe przetwory z kakao, w szczególności pastę pralinową i czekoladę do smarowania.
- 1806 31 00** **Nadziewane**
Zob. Noty wyjaśniające do HS do podpozycji 1806 31.
- 1806 32 10** **Z dodatkami zbóż, owoców lub orzechów**
Podpozycja ta włącza stałe bloki, płytki i batony czekolady zawierające zboża, owoce lub orzechy, nawet w kawałkach, zatopione w czekoladzie.

- 1806 90 11 i 1806 90 19** **Czekoladki (włącznie z pralinkami), nawet z nadzieniem**
- Do określenia „nadziewane” mają zastosowanie Noty wyjaśniające do HS do podpozycji 1806 31, uwzględniając istniejące różnice.
- Podpozycje te obejmują wyroby, które normalnie dają się skosztować jednym kęsem, składające się z:
- nadziewanej czekolady; lubczekolady, lub
 - połączenia czekolady z dowolną jadalną substancją, w warstwach, lub
 - mieszaniny czekolady z jakimkolwiek jadalnym artykułem spożywczym.
- 1806 90 11** **Zawierające alkohol**
- Asortymenty wyrobów z czekolady, w których niektóre czekoladki zawierają alkohol a inne go nie zawierają, powinny być klasyfikowane zgodnie z regułą 3 b) Ogólnych reguł interpretacji Nomenklatury scalonej.
- 1806 90 19** **Pozostałe**
- Zob. Noty wyjaśniające do podpozycji 1806 90 11.
- 1806 90 31** **Nadziewane**
- Do określenia „nadziewane”, zastosowanie mają Noty wyjaśniające do HS do podpozycji 1806 31, uwzględniając istniejące różnice.
- Podpozycja ta włącza nadziewane czekoladowe jaja wielkanocne oraz inne oryginalne kształty.
- 1806 90 39** **Bez nadzienia**
- Podpozycja ta włącza wermiszel (nitki) czekoladowy, płatki czekoladowe i podobne wyroby oraz pełne lub wydrążone jaja i figurki czekoladowe.
- 1806 90 50** **Wyroby cukiernicze i ich namiastki wykonane z substytutów cukru, zawierające kakao**
- Podpozycja ta obejmuje wyroby cukiernicze objęte pozycją 1704, na przykład toffi i wyroby pokryte cukrem, do których dodano kakao.
- 1806 90 60** **Wyroby do smarowania zawierające kakao**
- Podpozycja ta obejmuje czekoladowe wyroby do smarowania w bezpośrednich opakowaniach, o zawartości netto 2 kg lub mniejszej.
- 1806 90 90** **Pozostałe**
- Podpozycja ta włącza niektóre proszki zawierające kakao, służące do produkcji kremów, jadalnych lodów, deserów i podobnych przetworów poddanych wyłączeniom ustanowionym w Uwagach ogólnych Not wyjaśniających do HS do niniejszego działu.

DZIAŁ 19

PRZETWORY ZE ZBÓŻ, MAKI, SKROBI LUB MLEKA; PIECZYWA CUKIERNICZE**Uwaga ogólna**

„Zawartość proszku kakaowego” w wyrobach objętych niniejszym działem jest zwykle obliczana przez pomnożenie sumy zawartości teobrominy i kofeiny przez współczynnik 31.

Zawartość teobrominy i kofeiny jest określana metodą HPLC (wysokosprawna chromatografia cieczowa).

W przypadku wyrobów zawierających kofeinę lub teobrominę ze źródeł innych niż kakao te dodatkowe ilości kofeiny lub teobrominy nie powinny być uwzględniane przy obliczaniu zawartości kakao.

- 1901** **Ekstrakt słodowy; przetwory spożywcze z mąki, kasz, mączki, skrobi lub z ekstraktu słodowego, niezawierające kakao lub zawierające mniej niż 40 % masy kakao, obliczone w stosunku do całkowicie odtłuszczonej bazy, gdzie indziej niewymienione ani niewłączone; przetwory spożywcze z towarów objętych pozycjami od 0401 do 0404, niezawierające kakao lub zawierające mniej niż 5 % masy kakao, obliczone w stosunku do całkowicie odtłuszczonej bazy, gdzie indziej niewymienione ani niewłączone**
- Jedynie wyroby zawierające ziarna kakao, pastę kakaową lub proszek kakaowy są uważane za zawierające kakao w rozumieniu pozycji 1901.
- 1901 20 00** **Mieszaniny i ciasta, do wytworzenia wyrobów piekarniczych objętych pozycją 1905**
- Podpozycja ta włącza mieszaniny ciast określone w Notach wyjaśniających do HS do pozycji 1901, pkt II) akapit ósmy pkt 7) i 8).
- Podpozycja ta nie obejmuje suszonych lub pieczonych wafli z mąki lub skrobi, nawet przeznaczonych do wykorzystania w wyrobach piekarniczych (pozycja 1905).
- 1901 90 11** **Ekstrakt słodowy**
- i**
- 1901 90 19** Zob. Noty wyjaśniające do HS do pozycji 1901, pkt I).
- Ekstrakt słodowy zawiera dekstryny, maltozę, białka, witaminy, enzymy i substancje smakowo-zapachowe.
- Podpozycje te nie obejmują przetworów dla niemowląt, przeznaczonych do sprzedaży detalicznej zawierających ekstrakt słodowy, nawet jeżeli ekstrakt słodowy jest jednym z głównych składników (podpozycja 1901 10 00).
- 1902** **Makarony, nawet poddane obróbce cieplnej lub nadziewane (mięsem lub innymi substancjami), lub przygotowane inaczej, takie jak spaghetti, rurki, nitki, lasagne, gnocchi, ravioli, cannelloni; kuskus, nawet przygotowany**
- 1902 20 91** **Gotowane**
- Podpozycja ta obejmuje również makaron wstępnie obgotowany.
- 1902 40 90** **Pozostały**
- Podpozycja ta obejmuje przyrządzony kuskus, na przykład kuskus dostarczany z mięsem, warzywami i innymi składnikami, pod warunkiem że zawartość mięsa nie przekracza 20 % masy przetworu.
- 1904** **Przetwory spożywcze otrzymane przez spęcznianie lub prażenie zbóż, lub produktów zbożowych (na przykład płatki kukurydziane); zboża (inne niż kukurydza) w postaci ziarna lub w postaci płatków, lub inaczej przetworzonego ziarna (z wyjątkiem mąki, kasz i mączki), wstępnie obgotowane lub inaczej przygotowane, gdzie indziej niewymienione ani niewłączone**
- Zob. uwagi 3 i 4 do niniejszego działu.
- Jedynie wyroby zawierające ziarna kakao, pastę kakaową lub proszek kakaowy są uważane za zawierające kakao w rozumieniu pozycji 1904.

- 1904 10 10 do 1904 10 90** **Przetwory spożywcze otrzymane przez spęcznianie lub prażenie zbóż lub produktów zbożowych**
Wyroby otrzymane w procesie opisanym w Notach wyjaśniających do HS do pozycji 1904, pkt A) akapit czwarty, włączając wyroby otrzymane z pozostałych zbóż, są klasyfikowane tutaj, pod warunkiem że są przetworzone, po spęcznieniu, na mąkę, kaszę lub granulki.
Podpozycje te obejmują materiały do pakowania o nieregularnym kształcie, nawet kiedy nie nadają się do spożycia przez ludzi, otrzymywane przez ekstruzję takich wyrobów, jak mączka kukurydziana.
- 1904 20 10 do 1904 20 99** **Przetwory spożywcze otrzymane z nieprażonych płatków zbożowych lub z mieszaniny nieprażonych płatków zbożowych i prażonych płatków zbożowych lub zbóż spęcznionych**
Zob. Noty wyjaśniające do HS do pozycji 1904, pkt B).
- 1904 30 00** **Pszenica spęczniona**
Zob. Noty wyjaśniające do HS do pozycji 1904, pkt C).
- 1904 90 10 i 1904 90 80** **Pozostałe**
Zob. Noty wyjaśniające do HS do pozycji 1904, pkt D).
- 1905** **Chleb, bułki, pieczywo cukiernicze, ciasta i ciastka, herbatniki i pozostałe wyroby piekarnicze, nawet zawierające kakao; opłatki sakralne, puste kapsułki stosowane do celów farmaceutycznych, wafle wytłaczane, papier ryżowy i podobne wyroby**
Niniejsza pozycja obejmuje gotowe do spożycia przekąski koktajlowe w postaci np. suszonego grochu lub orzechów arachidowych, w całości pokrytych ciastem, jeżeli ze względu na swoją grubość i smak pokrywa z ciasta nadaje zasadniczy charakter temu produktowi.
Jedynie wyroby zawierające ziarna kakao, pastę kakaową lub proszek kakaowy są uważane za zawierające kakao w rozumieniu pozycji 1905.
Pozycja ta nie obejmuje niepoddanego obróbce cieplnej ciasta, w dowolnej postaci, do produkcji chleba, bułek, pieczywa cukierniczego, ciastek, herbatników i pozostałych wyrobów piekarskich, nawet zawierających kakao (podpozycja 1901 20 00).
- 1905 10 00** **Chleb chrupki**
Zob. Noty wyjaśniające do HS do pozycji 1905, pkt A) 4).
Podpozycja ta obejmuje także tego typu wyroby otrzymywane przez ekstruzję.
- 1905 20 10 do 1905 20 90** **Piernik z dodatkiem imbiru i podobne**
Zob. Noty wyjaśniające do HS do pozycji 1905, pkt A) 6).
Podpozycje te nie obejmują „speculoos” lub chleba rosyjskiego („pasjans”).
- 1905 31 11 do 1905 31 99** **Słodkie herbatniki**
Zob. uwagi dodatkowe 1 i 2 do niniejszego działu oraz Noty wyjaśniające do HS do pozycji 1905, pkt A) 8) b).
Podpozycje te obejmują tego typu wyroby otrzymywane przez ekstruzję.
- 1905 31 30** **Zawierające 8 % masy tłuszczu mleka lub więcej**
Niniejsza podpozycja obejmuje herbatniki maślane.
- 1905 31 91** **Podwójne herbatniki z nadzieniem**
Podpozycja ta obejmuje wyroby składające się z odrębnej warstwy jakiegokolwiek substancji spożywczej zawartej pomiędzy dwoma warstwami herbatnika. Nadzieniem może być, na przykład czekolada, dżem, krem pomadkowy lub pasta orzechowa.

1905 32 05 do 1905 32 99	Gofry i wafle Zob. uwaga dodatkowa 1 do niniejszego działu i Noty wyjaśniające do HS do pozycji 1905, pkt A) 9).
1905 32 91	Solone, nawet z nadzieniem Podpozycja ta obejmuje wafle pikantne zawierające ser.
1905 40 10 i 1905 40 90	Sucharki, tosty z chleba i podobne wyroby tostowe Zob. Noty wyjaśniające do HS do pozycji 1905, pkt A) 5).
1905 90 20	Oplátky sakralne, puste kapsułki stosowane do celów farmaceutycznych, wafle wytłaczane, papier ryżowy i podobne wyroby Zob. Noty wyjaśniające do HS do pozycji 1905, pkt B).
1905 90 30	Chleb, bułki, niezawierające dodatku miodu, jajek, sera lub owoców, a zawierające w suchej masie nie więcej niż 5 % masy cukru i nie więcej niż 5 % masy tłuszczu Określenie „chleb” obejmuje produkty o różnej wielkości. Podpozycja ta obejmuje zwykły chleb w jego wielu postaciach, chleby specjalne, takie jak chleb glutenowy dla diabetyków i suchary.
1905 90 45	Herbatniki Zob. Noty wyjaśniające do HS do pozycji 1905, pkt A) 8) a) i c).
1905 90 55	Wyroby ekstrudowane lub ekspandowane, pikantne lub solone Zob. Noty wyjaśniające do HS do pozycji 1905, pkt A) 7) i 15).
1905 90 60	Z dodatkiem środka słodzącego Podpozycja ta włącza wszystkie delikatne wyroby piekarnicze nie objęte poprzednimi podpozycjami, na przykład ciasteczka, paszteciki i bezy.
1905 90 90	Pozostałe Podpozycja ta obejmuje quiches, pizzę i rodzaje chleba nieobjęte podpozycjami 1905 90 30 i 1905 90 60. Podpozycja ta obejmuje materiały do pakowania o nieregularnym kształcie, nawet kiedy są nienadające się do spożycia przez ludzi, otrzymywane przez ekstruzję skrobi.

DZIAŁ 20

PRZETWORY Z WARZYW, OWOCÓW, ORZECHÓW LUB POZOSTAŁYCH CZĘŚCI ROŚLIN**Uwaga ogólna**

Niniejszy dział obejmuje gotowe do spożycia przekąski w postaci np. suszonego grochu lub orzechów arachidowych, tylko częściowo pokrytych ciastem, jeżeli w związku z tym zasadniczy charakter temu produktowi nadają warzywa, owoce, orzechy lub inne części roślin.

Niniejszy dział obejmuje również ogórki i korniszony, które poddano całkowitej fermentacji mlekowej.

Jednak ogórki i korniszony, których nie poddano całkowitej fermentacji mlekowej i które są tymczasowo zakonserwowane w solance, należy klasyfikować do podpozycji 0711 40 00, jeżeli nie nadają się do bezpośredniego spożycia. Produkty takie zawierają zazwyczaj co najmniej 10 % masy soli.

Uwaga 4 Do określenia zawartości suchej masy w soku pomidorowym, powinny być stosowane metody analityczne podane w załączniku do rozporządzenia Komisji (EWG) nr 1979/82 (Dz.U. L 214 z 22.7.1982, s. 12).

Uwaga dodatkowa 1 W celu określenia zawartości kwasu w produkcie, powinny być ujednorodnione proporcjonalne części cieczy i części stałych w towarach.

2001 Warzywa, owoce, orzechy i pozostałe jadalne części roślin, przetworzone lub zakonserwowane octem lub kwasem octowym

Zob. uwaga 3 do niniejszego działu.

2001 90 10 Ostry sos z mango

W tej podpozycji i podpozycji 2103 90 10, ostry sos z mango oznacza przetwór z marynowanych owoców mango, do których dodaje się różne produkty takie jak imbir, suszone winogrona, pieprz oraz cukier.

Podczas gdy ostry sos z mango objęty tą podpozycją zawiera kawałki owoców, ostry sos z mango objęty podpozycją 2103 90 10 przyjmuje postać całkowicie jednorodnego sosu, którego konsystencja ma zmienną gęstość.

2001 90 50 Grzyby

Podpozycja ta nie obejmuje grzybów zakonserwowanych tymczasowo, w sposób opisany w podpozycji 0711, na przykład w stężonej zalewie solnej, zawierającej ocet lub kwas octowy.

2002 Pomidory przetworzone lub zakonserwowane inaczej niż octem lub kwasem octowym**2002 10 10 Pomidory, całe lub w kawałkach**

i

2002 10 90

Podpozycje te obejmują pomidory, całe lub w kawałkach, nawet obrane, zakonserwowane za pomocą sterylizacji.

2002 90 11 Pozostałe

do

2002 90 99

Podpozycje te obejmują przecier pomidorowy, nawet w postaci pasty, koncentratu pomidorowego i soku pomidorowego, w których zawartość suchej masy wynosi 7 % masy lub więcej. Włącza się do nich także proszek z pomidorów, otrzymywany w procesie odwadniania soku pomidorowego; nie obejmują one jednak proszku powstałego z mielenia płatków, otrzymanych w procesie suszenia pomidorów, pociętych wcześniej na plasterki, który objęty jest podpozycją 0712 90 30.

2004 Pozostałe warzywa przetworzone lub zakonserwowane inaczej niż octem lub kwasem octowym, zamrożone, inne niż produkty objęte pozycją 2006

Zob. uwaga 3 do niniejszego działu.

Pozycja ta nie obejmuje przetworów z produktów objętych pozycją 0714, które nie są uważane za warzywa (podpozycja 2001 90 40, 2006 00 38, 2006 00 99 lub 2008 99 91).

- 2004 10 10** **Poddane obróbce cieplnej, inaczej nieprzetworzone**
Podpozycja ta obejmuje produkty określone w Notach wyjaśniających do HS do pozycji 2004, akapit drugi pkt 1).
- 2004 10 91** **Pozostałe**
i
2004 10 99 Podpozycje te obejmują produkty określone w Notach wyjaśniających do HS do pozycji 2004, akapit drugi pkt 3).
- 2004 90 50** **Groch (*Pisum sativum*) i niedojrzała fasola z gatunku *Phaseolus* spp., w strąkach**
W tej podpozycji, określenie „fasola w strąkach” oznacza jedynie fasole z rodzaju *Phaseolus* i *Vigna* zerwane przed osiągnięciem dojrzałości, których całe strąki nadają się do jedzenia. Strąki mogą posiadać różne kolory, a mianowicie, jednolicie zielony, zielony z szarymi lub niebieskimi plamkami, lub mogą być żółte (fasola woskowa).
- 2005** **Pozostałe warzywa przetworzone lub zakonserwowane inaczej niż octem lub kwasem octowym, niezamrożone, inne niż produkty objęte pozycją 2006**
Noty wyjaśniające do pozycji 2004 mają zastosowanie do niniejszej pozycji.
Pozycja ta obejmuje produkt znany jako „papad”, powstały z arkuszy suszonego ciasta, które otrzymuje się z mąki z roślin strączkowych, soli, przypraw, oleju, środków spulchniających i, w niektórych przypadkach, z małej ilości mąki zbożowej lub mąki ryżowej.
- 2005 10 00** **Warzywa homogenizowane**
Zob. uwaga 1 do podpozycji do niniejszego działu.
- 2005 20 80** **Pozostałe**
Podpozycja ta obejmuje ziemniaki, pokrojone w plasterki lub na frytki, wstępnie poddane obróbce cieplnej w oleju lub tłuszczu, schłodzone i zapakowane próżniowo.
- 2005 70 00** **Oliwki**
Podpozycje te obejmują oliwki, o których mowa w Notach wyjaśniających do HS do pozycji 2005, akapit czwarty pkt 1), nawet nadezwane warzywami (na przykład pimentem lub słodką papryką), owocami lub orzechami (na przykład migdałami), lub mieszkanką warzyw i owoców, lub orzechów.
- 2006 00** **Warzywa, owoce, orzechy, skórki z owoców i pozostałe części roślin, zakonserwowane cukrem (odsączone, lukrowane lub kandyzowane)**
- 2006 00 31** **O zawartości cukru przekraczającej 13 % masy**
do
2006 00 38 Jeżeli chodzi o zawartość cukru, zob. uwaga dodatkowa 2 a) do niniejszego działu.
- 2007** **Dżemy, galaretki owocowe, marmolady, przeciery i pasty owocowe lub orzechowe, otrzymane w wyniku obróbki cieplnej, nawet zawierające dodatek cukru lub innej substancji słodzącej**
Jeżeli chodzi o otrzymane przez gotowanie, zob. uwaga 5 do niniejszego działu.
Jeżeli chodzi o zawartość cukru, zob. uwaga dodatkowa 2 a) do niniejszego działu.
Pozycja ta nie obejmuje przecieru z owoców otrzymanego przez przetarcie przez sito, a następnie doprowadzonego do wrzenia pod obniżonym ciśnieniem, dzięki czemu struktura i skład chemiczny nie ulegają zmianie na skutek obróbki termicznej (pozycja 2008).
- 2007 10 10** **Przetwory homogenizowane**
do
2007 10 99 Zob. uwaga 2 do podpozycji do niniejszego działu.
- 2008** **Owoce, orzechy i pozostałe jadalne części roślin, inaczej przetworzone lub zakonserwowane, nawet zawierające dodatek cukru lub innej substancji słodzącej, lub alkoholu, gdzie indziej niewymienione ani niewłączone**
Jeżeli chodzi o zawartość cukru, zob. uwaga dodatkowa 2 a) do niniejszego działu.
Jeżeli chodzi o dodany cukier, zob. uwaga dodatkowa 3 do niniejszego działu.
Jeżeli chodzi o zawartość alkoholu, zob. uwaga dodatkowa 4 do niniejszego działu.

- 2008 11 10 do 2008 19 99** **Orzechy, orzeszki ziemne i pozostałe nasiona, nawet zmieszane razem**
Podpozycje te obejmują produkty określone w Notach wyjaśniających do HS do pozycji 2008, akapit drugi pkt 1) i 2), włączając ich mieszaniny.
Podpozycje te obejmują również takie produkty:
1) które zostały poddane płatkowaniu lub rozdrobnione, stosowane w szczególności w wyrobach cukierniczych; lub
2) które zostały zmielone lub rozdrobnione w inny sposób, w postaci pasty, nawet zawierające inne dodane substancje.
Jednak, podpozycje te wyłączają pasty do produkcji marcepana, nugatu itp. (pozycja 1704).
- 2008 19 11 do 2008 19 99** **Pozostałe, włączając mieszaniki**
Podpozycje te obejmują orzechy i pozostałe nasiona, z wyłączeniem orzeszków ziemnych, i mieszanin orzechów i pozostałych nasion, nawet tych, w których orzeszki ziemne przeważają.
- 2008 30 51** **Cząstki grejpfrutów, włącznie z pomelo**
W tej podpozycji określenie „cząstki” oznacza całe naturalne cząstki owoców.
Obecność małych ilości uszkodzonych cząstek, niebędących wynikiem świadomego postępowania, nie ma wpływu na klasyfikację do tej podpozycji.
- 2008 30 71** **Cząstki grejpfrutów, włącznie z pomelo**
Zob. Noty wyjaśniające do podpozycji 2008 30 51.
- 2009** **Soki owocowe (włączając moszcz gronowy) i soki warzywne niesfermentowane i niezawierające dodatku alkoholu, nawet z dodatkiem cukru lub innej substancji słodzącej**
Jeżeli chodzi o soki niesfermentowane, niezawierające dodanego alkoholu, zob. uwaga 6 do niniejszego działu.
Jeżeli chodzi o liczbę Brixa, zob. uwaga 3 do podpozycji do niniejszego działu.
Jeżeli chodzi o dodany cukier, zob. uwaga dodatkowa 5 a) do niniejszego działu.
Do celów uwagi dodatkowej 5 b) do niniejszego działu, produkty, do których dodano taką ilość cukru, że zawierają one mniej niż 50 % masy soków owocowych, są uważane za produkty, które utraciły swój naturalny charakter soków owocowych objętych pozycją 2009.
Do określenia, czy produkty utraciły bądź nie swój naturalny charakter w związku z dodaniem cukru, zastosowanie mają jedynie uwagi dodatkowe 2 i 5 do niniejszego działu. Zawartość różnych cukrów wyrażonych jako sacharoza jest określana zgodnie ze wspomnianą uwagą dodatkową 2. Jeżeli zawartość dodanego cukru, obliczona zgodnie z uwagą dodatkową 5 a) do niniejszego działu przekracza 50 % masy, obliczona zawartość soku owocowego jest mniejsza niż 50 % masy, a więc produkt nie może być klasyfikowany do pozycji 2009.
Uwaga dodatkowa 5 b) do niniejszego działu nie ma zastosowania do zagęszczonych naturalnych soków owocowych.
W związku z tym zagęszczone naturalne soki owocowe nie są wyłączone z pozycji 2009.
W kwestii dodawania innych substancji do produktów objętych pozycją 2009, zob. Noty wyjaśniające do HS dotyczące pozycji 2009.
- PRZYKŁAD**
Analiza próbki soku pomarańczowego daje następujące wyniki:
— liczba wskazana przez refraktometr w temperaturze 20 °C: 65,3,
— obliczona zawartość różnych cukrów wyrażona jako sacharoza (uwaga dodatkowa 2 do niniejszego działu): 62,0 (65,3 × 0,95),
— obliczona zawartość dodanego cukru (uwaga dodatkowa 5 do niniejszego działu): 49 % masy (62,0 – 13),
— obliczona zawartość soku owocowego: 51 % masy (100 – 49).
- Wniosek: Uznaje się, że próbka, w rozumieniu uwagi dodatkowej 5 b) do niniejszego działu, nie utraciła swojego naturalnego charakteru, ponieważ obliczona zawartość soku nie jest mniejsza niż 50 % masy.

2009 11 11	Zamrożony
do	
2009 11 99	Zob. Noty wyjaśniające do HS do podpozycji 2009 11.
2009 50 10	Sok pomidorowy
i	
2009 50 90	Zob. uwaga 4 do niniejszego działu i odpowiednie Noty wyjaśniające.
2009 69 51	Zagęszczony
	Zob. uwaga dodatkowa 6 do niniejszego działu.
2009 69 71	Zagęszczony
	Zob. uwaga dodatkowa 6 do niniejszego działu.

DZIAŁ 21

RÓŻNE PRZETWORY SPOŻYWCZE

- Uwaga dodatkowa 1** Ta uwaga dodatkowa obejmuje w szczególności maltodekstryny.
- 2101 Ekstrakty, esencje i koncentraty kawy, herbaty lub maté (herbaty paragwajskiej) oraz przetwory na bazie tych produktów lub na bazie kawy, herbaty lub maté (herbaty paragwajskiej); cykorja palona i pozostałe palone namiastki kawy oraz ich ekstrakty, esencje i koncentraty**
- 2101 11 00 Ekstrakty, esencje lub koncentraty**
Podpozycja ta obejmuje ekstrakty, esencje i koncentraty kawy w postaci proszku, granulek, płatków, bloków lub innych postaciach stałych.
Podpozycja ta obejmuje wyroby w płynie lub w postaci pasty (nawet zamrożonej). Wyroby takie są stosowane, w szczególności, do przetworów spożywczych (na przykład do produkcji czekolady, ciast i wyrobów cukierniczych, lodów).
- 2101 30 19 Pozostałe**
Podpozycja ta obejmuje nieporośnięte ziarno jęczmienia, łuskane, palone i nadające się do produkcji piwa jako środek barwiący i aromatyzujący lub jako substytut kawy.
- 2102 Drożdże (aktywne lub nieaktywne); pozostałe mikroorganizmy jednokomórkowe, martwe (z wyłączeniem szczepionek objętych pozycją 3002); gotowe proszki do pieczenia**
- 2102 10 10 Kultury drożdży**
Zob. Noty wyjaśniające do HS do pozycji 2102, część A), akapit trzeci pkt 4).
Drożdże te są hodowane na specjalnej pożywce do specyficznego wykorzystania, w szczególności do destylacji i do produkcji win. Dzięki nim możliwe jest osiągnięcie ściśle określonych właściwości w fermentowanych wyrobach.
- 2102 20 11 i 2102 20 19 Drożdże nieaktywne**
Drożdże te, opisane w Notach wyjaśniających do HS do pozycji 2102, część A) akapity czwarty i piąty, są powszechnie sprzedawane jako „drożdże dla przemysłu spożywczego”. Zazwyczaj są one pakowane jako proszek, wiórki lub granulki.
- 2102 20 90 Pozostałe**
Zob. Noty wyjaśniające do HS do pozycji 2102, część B).
- 2102 30 00 Proszki do pieczenia, gotowe**
Zob. Noty wyjaśniające do HS do pozycji 2102, część C).
- 2103 Sosy i preparaty do nich; zmieszane przyprawy i zmieszane przyprawy korzenne; mąka i mączka, z gorczycy oraz gotowa musztarda**
- 2103 90 10 Ostry sos z mango, w płynie**
Do celów tej podpozycji, ostry sos mango oznacza przetwór z marynowanych owoców mango, do którego zostały dodane różne produkty takie jak imbir, suszone winogrona, pieprz oraz cukier.
Ostry sos z mango objęty tą podpozycją, jest to sos o mniej lub bardziej płynnej postaci, całkowicie jednorodny.
- 2103 90 30 Gorzkie aromatyczne zaprawy o objętościowej mocy alkoholu od 44,2 % do 49,2 % obj., zawierające od 1,5 % do 6 % masy gorczycy, przypraw i różnych składników oraz od 4 % do 10 % masy cukru, w pojemnikach o objętości 0,5 litra lub mniejszej**
Wyrobami wymienionymi w tej podpozycji są skoncentrowane ciekłe preparaty alkoholowe wywodzące swoje szczególne właściwości smakowo-zapachowe, zarówno gorzki smak, jak i silnie aromatyczny zapach, z korzeni gorczycy, stosowanych do ich produkcji, w połączeniu z różnymi przyprawami i substancjami aromatyzującymi.

Te skoncentrowane gorzkie aromatyczne zaprawy stanowią dodatki przeznaczone do stosowania zarówno jako substancje poprawiające wrażenia smakowe i zapachowe w napojach (koktajlach, syropach, napojach bezalkoholowy itp.), jak i jako przyprawy do wykorzystania w ten sam sposób, jak sosy i mieszane przyprawy do gotowanej żywności lub ciast (zupy, przetwory mięsne, dania rybne lub warzywne, sosy, produkty delikatesowe, kompoty owocowe i sałatki owocowe, tarty owocowe, desery, sorbety itd.).

Te aromatyczne gorzkie zaprawy są zazwyczaj sprzedawane jako „Nalewki Angostura”.

2104 Zupy i buliony i preparaty do nich; złożone przetwory spożywcze, homogenizowane

2104 20 00 Złożone przetwory spożywcze, homogenizowane

Wyrażenie „złożone przetwory spożywcze, homogenizowane” jest zdefiniowane w uwadze 3 do niniejszego działu.

2105 00 Lody śmietankowe i pozostałe lody jadalne, nawet zawierające kakao

W tej pozycji „lody śmietankowe i pozostałe lody jadalne” oznacza przetwory spożywcze, nawet pakowane do sprzedaży detalicznej, nawet zawierające kakao lub czekoladę (nawet jako polewę), które występują w stanie stałym lub przypominającym pastę, będącym wynikiem zamrożenia i które są przeznaczone do spożycia w tej postaci.

Podstawową właściwością tych produktów jest to, że powracają one do stanu ciekłego lub półciekłego, w temperaturze otoczenia zbliżonej do 0 °C.

Natomiast przetwory, które pomimo posiadania zewnętrznych cech lodów jadalnych, nie posiadają podstawowych ich właściwości opisanych powyżej, objęte są odpowiednio pozycją 1806, 1901 lub 2106.

Wyroby objęte tą pozycją posiadają wiele różnych nazw (lody wodne, lody śmietankowe, lody cassate, lody neapolitańskie itp.) i są dostarczane w różnych postaciach; mogą one zawierać kakao lub czekoladę, cukier, tłuszcz roślinny lub tłuszcz mleka, mleko (nawet odtłuszczone), owoce, stabilizatory, substancje smakowo-zapachowe, barwiące itp.

Sumaryczna zawartość tych tłuszczów nie przekracza na ogół 15 % masy końcowego wyrobu. Jednak pewne wyroby specjalne, do produkcji których użyto dużej ilości śmietany, mogą zawierać około 20 % masy tłuszczu ogółem.

Do produkcji niektórych lodów jadalnych, surowce są napowietrzane w celu zwiększenia objętości finalnego produktu (pęcznienie).

Jedynie wyroby zawierające ziarna kakao, pastę kakaową lub proszek kakaowy są uważane za zawierające kakao w rozumieniu podpozycji 2105 00.

Zob. także Noty wyjaśniające do HS do pozycji 2105, w szczególności odnoszące się do wykluczeń.

2106 Przetwory spożywcze, gdzie indziej niewymienione ani niewłączone

2106 10 20 i 2106 10 80 Koncentraty białkowe i teksturowane substancje białkowe

Zob. Noty wyjaśniające do HS do pozycji 2106, akapit drugi pkt 6), wyłączając tę część dotyczącą hydrolizatów białkowych.

Podpozycje te nie obejmują skoncentrowanych białek mleka (podpozycja 0404 90 lub pozycja 3504 00).

Do celów klasyfikacji, w ramach tych podpozycji, przy określaniu zawartości sacharozy, musi być wzięta pod uwagę zawartość cukru inwertowanego, wyrażona jako sacharoza.

2106 90 20 Preparaty alkoholowe złożone, inne niż na bazie substancji zapachowych, w rodzaju stosowanych do produkcji napojów

Zob. Noty wyjaśniające do HS do pozycji 2106, akapit drugi pkt 7).

Zob. uwaga dodatkowa 2 do niniejszego działu.

Podpozycja ta nie obejmuje podobnych preparatów złożonych o objętościowej mocy alkoholu nieprzekraczającej 0,5 % obj. (podpozycja 2106 90 92 lub 2106 90 98).

2106 90 30 Syropy izoglukozowe

Zob. uwaga dodatkowa 3 do niniejszego działu.

2106 90 92 i 2106 90 98 Pozostałe

Zob. Noty wyjaśniające do HS do pozycji 2106, akapit drugi pkt od 1) do 5), od 8) do 11) i od 13) do 16) oraz akapit trzeci Not wyjaśniających do podpozycji 2106 10 20 i 2106 10 80.

DZIAŁ 22

NAPOJE BEZALKOHOLOWE, ALKOHOLOWE I OCET**Uwagi ogólne**

W tym dziale, tam gdzie występuje rozróżnienie pomiędzy wyrobami w pojemnikach, zawierających 2 litry lub mniej, a tymi zawierającymi więcej niż 2 litry, ilością, którą należy brać pod uwagę jest objętość płynu zawartą w pojemnikach, a nie pojemność pojemników.

Dział ten obejmuje — o ile nie są to leki — preparaty wzmacniające, które, pomimo że są przyjmowane w małych ilościach, na przykład łyżką, są odpowiednie do bezpośredniego spożycia jako napoje. Bezalkoholowe preparaty tonizujące, które wymagają rozcieńczenia przed spożyciem, nie są objęte działem 22 (zazwyczaj pozycja 2106).

Uwaga dodatkowa 2 b) Potencjalną objętościową moc alkoholu oblicza się przez pomnożenie masy cukrów (wyrażonej w kilogramach jako cukier inwertowany), zawartej w 100 litrach przedmiotowego wyrobu, przez współczynnik 0,6.

2201 **Wody, włącznie z naturalnymi lub sztucznymi wodami mineralnymi i wodami gazowanymi, niezawierające dodatku cukru lub innego środka słodzącego ani aromatyzującego; lód i śnieg**

2201 10 11 **Wody mineralne i wody gazowane**

do
2201 10 90 Podpozycje te obejmują wyroby, o których mowa w Notach wyjaśniających do HS do pozycji 2201, pkt B) i C).

Podpozycje te nie obejmują naturalnej wody mineralnej w pojemnikach aerozolowych do użytku przy pielęgnacji skóry (pozycja 3304)

2201 10 11 **Wody mineralne naturalne**

i
2201 10 19 „Wody mineralne naturalne” oznacza wody, które spełniają wymogi odnośnej wersji Dyrektywa Parlamentu Europejskiego i Rady 2009/54/WE (Dz.U. L 164 z 26.6.2009, s. 45).

2201 90 00 **Pozostałe**

Podpozycja ta obejmuje wyroby, o których mowa w Notach wyjaśniających do HS do pozycji 2201, pkt A) i D).

Podpozycja ta obejmuje także parę wodną i naturalną wodę, filtrowaną, wyjałowioną, oczyszczoną lub zmiękczoną.

2202 **Wody, włącznie z wodami mineralnymi i wodami gazowanymi, zawierające dodatek cukru lub innego środka słodzącego, lub wody aromatyzowane i pozostałe napoje bezalkoholowe, z wyłączeniem soków owocowych i warzywnych, objętych pozycją 2009**

Wyrażenie „napoje bezalkoholowe” jest zdefiniowane w uwadze 3 do tego działu.

2202 10 00 **Wody, włącznie z wodami mineralnymi i wodami gazowanymi, zawierające dodatek cukru lub innego środka słodzącego, lub wody aromatyzowane**

Podpozycja ta obejmuje napoje, o których mowa w Notach wyjaśniających do HS do pozycji 2202, pkt A).

Obecność przeciwutleniaczy, witamin, substancji stabilizujących lub chininy nie wpływa na klasyfikację napojów.

Podpozycja ta obejmuje produkty płynne, składające się z wody, cukru i aromatów, pakowane w torebki z tworzywa sztucznego i przeznaczone do przyrządzenia, w warunkach domowych, lodów na patyku poprzez zamrożenie w zamrażarce.

Zob. także uwaga dodatkowa 1 do niniejszego działu.

- 2202 90 10** **Niezawierające produktów objętych pozycjami od 0401 do 0404 lub tłuszczu uzyskanego z produktów objętych pozycjami od 0401 do 0404**
- Niniejsza podpozycja obejmuje preparaty wzmacniające opisane w Notach wyjaśniających dotyczących tego działu, w Uwagach ogólnych, akapicie drugim. Te napoje bezalkoholowe, określane często jako suplementy diety, mogą być oparte na ekstraktach roślinnych (w tym ziołowych) i zawierać dodane witaminy lub/i składniki mineralne. Generalnie preparaty te powinny utrzymywać dobry stan zdrowia i dobre samopoczucie, a zatem różnią się one od wód aromatyzowanych lub słodzonych i innych napojów bezalkoholowych objętych podpozycją 2202 10 00, o których mowa w Notach wyjaśniających do HS dotyczących pozycji 2202, pkt A).
- 2202 90 91**
do
2202 90 99 **Pozostałe, zawierające tłuszcz uzyskany z produktów objętych pozycjami od 0401 do 0404**
- Podpozycje te obejmują produkty płynne znane w handlu pod nazwą „filled milk”, pod warunkiem że są napojami gotowymi do spożycia. „Filled milk” jest produktem na bazie mleka odtłuszczonego lub mleka odtłuszczonego w proszku, do którego dodano oczyszczony tłuszcz lub olej roślinny, w ilości prawie identycznej do naturalnej zawartości tłuszczu uzyskiwanego z wyjściowego mleka pełnego. Napoje te, stosownie do zawartości w nich tłuszczu mleka, są klasyfikowane do poddziałów tych podpozycji.
- Zob. Noty wyjaśniające do podpozycji 2202 90 10.
- 2204** **Wino ze świeżych winogron, włącznie z winami wzmocnionymi; moszcz gronowy, inny niż ten objęty pozycją 2009**
- Zob. uwaga dodatkowa 2 a) do niniejszego działu, jeżeli chodzi o rzeczywistą objętościową moc alkoholu.
- 2204 10 11**
do
2204 10 98 **Wino musujące**
- Zob. uwaga do podpozycji 1 do niniejszego działu.
- 2204 10 11** **Szampan**
- Szampan jest winem musującym produkowanym w francuskiej prowincji Szampanii, z winogron uprawianych wyłącznie w tej prowincji.
- 2204 21 06**
do
2204 21 09 **Wina, inne niż objęte podpozycją 2204 10, w butelkach z korkami „grzybkowymi” przytrzymywanymi przez wiązki lub zapięcia; wina dostarczane w inny sposób, pozostające w wyniku obecności ditlenku węgla w roztworze, pod ciśnieniem nie mniejszym niż 1 bar, ale mniejszym niż 3 bary, mierzonym w temperaturze 20 °C**
- Podpozycja ta obejmuje:
- 1) wina rozlewane w butelki z korkami „grzybkowymi”, które nie spełniają wymogów definicji „wina musującego” zawartej w uwadze 1 do podpozycji do niniejszego działu;
 - 2) wina rozlewane inaczej niż w butelki z korkami „grzybkowymi”, pozostające pod ciśnieniem nie mniejszym niż 1 bar, ale mniejszym niż 3 bar, w 20 °C.
- Korki odpowiadające poniższemu rysunkowi oraz podobne zamknięcia wykonane z tworzywa sztucznego uważane są za korki „grzybkowe”.

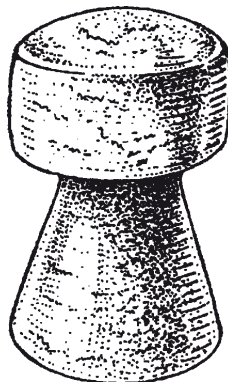

2204 21 11 do 2204 21 98	Pozostałe Zob. uwagi dodatkowe 4 i 5 do niniejszego działu. Składniki nietłote suchego ekstraktu ogółem, w znaczeniu określonym w uwadze dodatkowej 4 A) obejmują cukier, glicerol, taniny, kwas winowy, substancje barwiące i sole.
2204 21 11 do 2204 21 78	Wina z chronioną nazwą pochodzenia (ChNP) Zob. lit. a) uwagi dodatkowej 6 do niniejszego działu.
2204 21 23	Tokaj Zob. uwaga dodatkowa 4 B) b) do niniejszego działu.
2204 21 79 i 2204 21 80	Wina z chronionym oznaczeniem geograficznym (ChOG) Zob. lit. a) uwagi dodatkowej 6 do niniejszego działu.
2204 29 10	Wina, inne niż objęte podpozycją 2204 10, w butelkach z korkami „grzybkowymi” przytrzymywanymi przewiązkami lub zapięciami; wina dostarczane w inny sposób, pozostające w wyniku obecności ditlenku węgla w roztworze, pod ciśnieniem nie mniejszym niż 1 bar, ale mniejszym niż 3 bary, mierzonym w temperaturze 20 °C Mają zastosowanie Noty wyjaśniające do podpozycji od 2204 21 06 do 2204 21 09, z uwzględnieniem istniejących różnic.
2204 29 11 do 2204 29 98	Pozostałe Zob. uwagi dodatkowe 4 i 5 do niniejszego działu.
2204 29 11 do 2204 29 58	Wina z chronioną nazwą pochodzenia (ChNP) Zob. lit. a) uwagi dodatkowej 6 do niniejszego działu.
2204 29 11	Tokaj Zob. uwaga dodatkowa 4 B) b) do niniejszego działu.
2204 29 79 i 2204 29 80	Wina z chronionym oznaczeniem geograficznym (ChOG) Zob. lit. a) uwagi dodatkowej 6 do niniejszego działu.
2204 30 10	W trakcie fermentacji lub z fermentacją zatrzymaną inaczej niż przez dodanie alkoholu Zob. uwaga dodatkowa 3 w połączeniu z uwagami dodatkowymi 2 a), 2 b) i 2 c) do niniejszego działu.
2204 30 92	Zagęszczony Zob. uwaga dodatkowa 7 do niniejszego działu.
2204 30 96	Zagęszczony Zob. uwaga dodatkowa 7 do niniejszego działu.
2205	Wermut i pozostałe wina ze świeżych winogron aromatyzowane roślinami lub substancjami aromatycznymi Wina objęte tą pozycją, opisane w Notach wyjaśniających do HS do pozycji 2205 obejmują: 1) napoje znane jako „Marsala all'uovo”, „Marsala ala mandorla” i „Crema di Marsala all'uovo”, które oparte są na winie Marsala i przyprawione żółtkami jaj, migdałami i innymi substancjami aromatycznymi; 2) napoje na bazie wina znanego jako „Sangria”, aromatyzowane na przykład cytryną lub pomarańczą. Zob. uwaga dodatkowa 8 do niniejszego działu. Produkty posiadające rzeczywistą objętościową moc alkoholu mniejszą niż 7 % obj. objęte są pozycją 2206 00.

- 2206 00** **Pozostałe napoje fermentowane (na przykład cydr (cidr), perry i miód pitny); mieszanki napojów fermentowanych oraz mieszanki napojów fermentowanych i napojów bezalkoholowych, gdzie indziej niewymienione ani niewłączone**
- 2206 00 10** **Wzbudzone**
Zob. uwaga dodatkowa 9 do niniejszego działu.
- 2206 00 31 do 2206 00 89** **Pozostałe**
Podpozycje te obejmują produkty opisane w Notach wyjaśniających do HS do pozycji 2206, akapit drugi pkt od 1) do 10).
- 2206 00 31 i 2206 00 39** **Musujące**
Zob. uwaga dodatkowa 10 do niniejszego działu, jeżeli chodzi o wina musujące.
Odnosnie do korków grzybkowych, wspomnianych powyżej w uwadze dodatkowej — zob. Noty wyjaśniające do podpozycji 2204 21 06 do 2204 21 09, ostatni akapit.
- 2206 00 51 do 2206 00 89** **Spokojne, w pojemnikach o objętości**
Podpozycje te obejmują napoje, które nie są wyrobami naturalnej fermentacji moszczu ze świeżych winogron, ale są produkowane z zagęszczonego moszczu z winogron. Moszcz ten jest stabilny i może być przechowywany do wykorzystania w miarę potrzeb.
Proces fermentacji rozpoczyna się zwykle przy użyciu drożdży. Cukier może być dodany do moszczu zarówno przed jak i podczas fermentacji. Produkt otrzymany w ten sposób może być następnie dosłodzony, wzmocniony lub zmieszany.
- 2207** **Alkohol etylowy nieskażony o objętościowej mocy alkoholu 80 % obj. lub większej; alkohol etylowy i pozostałe wyroby alkoholowe, o dowolnej mocy, skażone**
- 2207 10 00** **Alkohol etylowy nieskażony o objętościowej mocy alkoholu 80 % obj. lub większej**
Zob. Noty wyjaśniające do HS do pozycji 2207, z wyjątkiem akapitu czwartego.
Napoje spirytusowe (na przykład gin, wódka) objęte są podpozycjami od 2208 20 12 do 2208 90 78, niezależnie od ich mocy alkoholu.
- 2207 20 00** **Alkohol etylowy i pozostałe wyroby alkoholowe, o dowolnej mocy, skażone**
Zob. Noty wyjaśniające do HS do pozycji 2207, akapit czwarty.
- 2208** **Alkohol etylowy nieskażony o objętościowej mocy alkoholu mniejszej niż 80 % obj.; wódki, likiery i pozostałe napoje spirytusowe**
Wódki, likiery i pozostałe napoje spirytusowe objęte pozycją 2208 są płynami zawierającymi alkohol, przeznaczonymi zazwyczaj do spożycia przez ludzi i które otrzymywane są:
— zarówno bezpośrednio w wyniku destylacji (z środkami aromatyzującymi lub bez nich) przefermentowanych w sposób naturalny płynów takich jak wino lub cydr (cidr), lub wcześniej przefermentowanych owoców, wyciżyn, ziaren lub innych roślinnych produktów, lub
— przez proste dodanie do alkoholu wyprodukowanego w wyniku destylacji różnych aromatycznych substancji i czasami cukru.
Różne napoje spirytusowe są opisane w Notach wyjaśniających do HS do pozycji 2208, akapit trzeci pkt od 1) do 18).
Odnosnie do wódek nieskażonych, należy zauważyć, że są one klasyfikowane do tej pozycji, nawet wtedy, kiedy objętościowa moc alkoholu wynosi 80 % obj. lub więcej nawet, jeśli są produktami gotowymi do spożycia jako drinki.
Pozycja ta nie obejmuje napojów alkoholowych otrzymanych w wyniku fermentacji (pozycje od 2203 00 do 2206 00).

- 2208 30 11 do 2208 30 88** **Whisky**
Whisky jest napojem spirytusowym destylowanym z zacieru ze zbóż o objętościowej mocy alkoholu wynoszącej 40 % obj. lub większej, sprzedawanym zarówno w butelkach, jak i w innych pojemnikach.
Szkocka Whisky jest whisky destylowaną i dojrzewającą w Szkocji.
Whisky z dodaną wodą gazowaną (whisky-soda) jest wykluczona z tych podpozycji i objęta jest podpozycją 2208 90 69 lub 2208 90 78.
- 2208 30 30** **Whisky „single malt”**
Szkocka whisky „single malt” jest napojem spirytusowym, który jest produkowany w kubelkowych aparatach destylacyjnych w jednej gorzelnii, przez destylację fermentowanego zacieru wyłącznie z jęczmienia słodowanego.
- 2208 30 41 i 2208 30 49** **Whisky „blended malt”, w pojemnikach o objętości**
Szkocka whisky „blended malt” jest produkowana przez zmieszanie dwóch lub więcej szkockich whisky „single malt”, które były destylowane/uzyskane w różnych gorzelniach.
- 2208 30 61 i 2208 30 69** **Whisky „single grain” i whisky „blended grain”, w pojemnikach o objętości**
Szkocka whisky „single grain” jest napojem spirytusowym innym niż szkocka whisky „single malt” lub szkocka whisky „blended malt”, który jest produkowany w jednej gorzelnii przez destylację fermentowanego zacieru z jęczmienia słodowanego z całymi ziarnami lub bez nich, innych zbóż (głównie pszenicy lub kukurydzy).
Szkocka whisky „blended grain” jest produkowana przez zmieszanie dwóch lub więcej szkockich whisky „single grain”, które były destylowane/uzyskane w różnych gorzelniach.
- 2208 30 71 i 2208 30 79** **Inne whisky „blended”, w pojemnikach o objętości**
Pozostałe szkockie whisky „blended” („Blended Scotch Whisky”) produkowane są przez zmieszanie jednej lub więcej szkockich whisky „single malt” z jedną lub więcej szkockich whisky „single grain”.
- 2208 40 11 do 2208 40 99** **Rum i pozostałe napoje spirytusowe otrzymane przez destylację sfermentowanych produktów z trzciny cukrowej**
Podpozycje te obejmują, na przykład rum i tafia, jak opisano w Notach wyjaśniających do HS do pozycji 2208, akapit trzeci pkt 3) pod warunkiem że zachowują one swoje właściwości organoleptyczne.
- 2208 50 11 i 2208 50 19** **Gin, w pojemnikach o objętości**
Gin jest napojem spirytusowym generalnie otrzymywanym w wyniku prostej destylacji lub szeregu destylacji rektyfikowanego alkoholu zbożowego lub alkoholu etylowego z jagodami jałowca i innymi substancjami aromatycznymi (na przykład kolendrą, korzeniami dzięgielu, anyżku, imbiru).
Do celów tych podpozycji, jedynie napoje spirytusowe posiadające właściwości organoleptyczne ginu są uważane za gin.
Z tych podpozycji są w konsekwencji wyłączone na przykład następujące:
a) Geneva (podpozycja 2208 50 91 lub 2208 50 99);
b) Aquavit (podpozycja 2208 90 56 lub 2208 90 77);
c) Kranawitter (podpozycja 2208 90 56 lub 2208 90 77).
- 2208 60 11 do 2208 60 99** **Wódka**
Zob. Noty wyjaśniające do HS do pozycji 2208, akapit trzeci pkt 5).

2208 70 10 i 2208 70 90	Likiery i kordiały Zob. Noty wyjaśniające do HS do pozycji 2208, akapit pierwszy pkt B) i akapit trzeci.
2208 90 11 i 2208 90 19	Arak, w pojemnikach o objętości Arak jest napojem spirytusowym otrzymywanym, przy wykorzystaniu odpowiednich drożdży, z melasy pochodzącej z trzciny cukrowej lub z melasy słodkich soków roślinnych i z ryżu. Arak nie powinien być mylony z raki, która jest otrzymywana w wyniku powtórnej destylacji destylatu z rodzynek lub z suszonych fig z nasieniem anyżu i jest objęta podpozycją 2208 90 56 lub 2208 90 77.
2208 90 33 i 2208 90 38	Napoje spirytusowe śliwkowe, gruszkowe lub wiśniowe i czereśniowe (z wyłączeniem likierów), w pojemnikach o objętości Wódki śliwkowe, gruszkowe lub wiśniowe i czereśniowe są napojami spirytusowymi otrzymywanymi wyłącznie przez destylację sfermentowanych moszczów ze śliwek, gruszek lub wiśni i czereśni. Odnosnie do określenia śliwki lub wiśni i czereśni, zob. Noty wyjaśniające do HS do pozycji 0809.
2208 90 48	Pozostałe W tej podpozycji wódki destylowane z owoców są napojami spirytusowymi otrzymanymi wyłącznie w procesie fermentacji alkoholowej i destylacji owoców (innych niż śliwki, gruszki lub wiśnie i czereśnie), na przykład z moreli, czarnych jagód, malin, jeżyn, czarnych porzeczek, białych porzeczek, czerwonych porzeczek, truskawek, jabłek, włącznie z wódkami otrzymanymi z cydru. Calvados objęty jest podpozycją 2208 90 45.
2208 90 56	Pozostałe Podpozycja obejmuje wódki z nasion anyżu, raki, wódka z agawy, inne niż tequila (na przykład mezcal), wódki destylowane z aromatycznych ziół, wódki gorzkie (bitter), akuavit, kranawitter, wódki destylowane z korzeni (na przykład wódka z goryczki), wódka z sorgo.
2208 90 69	Pozostałe napoje spirytusowe Oprócz napojów wymienionych w Notach wyjaśniających do HS do pozycji 2208, akapit trzeci pkt od 14) do 18), podpozycja ta obejmuje także: 1) napoje spirytusowe z dodaną wodą gazowaną (na przykład whisky-soda); 2) herbatę z alkoholem; 3) napoje spirytusowe zmieszane razem lub napoje spirytusowe mieszane z owocami lub z sokami roślinnymi (koktajle).
2208 90 71	Destylowane z owoców Zob. Noty wyjaśniające do podpozycji 2208 90 48. Podpozycja ta obejmuje calvados.
2208 90 77	Pozostałe Zob. Noty wyjaśniające do podpozycji 2208 90 56.
2208 90 78	Pozostałe napoje spirytusowe Zob. Noty wyjaśniające do podpozycji 2208 90 69.
2209 00	Ocet i namiastki octu otrzymane z kwasu octowego
2209 00 11 i 2209 00 19	Ocet winny, w pojemnikach o objętości Zob. uwaga dodatkowa 11 do niniejszego działu. Zob. również Noty wyjaśniające do HS do pozycji 2209, część I), akapit drugi pkt 1).
2209 00 91 i 2209 00 99	Pozostałe, w pojemnikach o objętości Podpozycje te obejmują produkty określone w Notach wyjaśniających do HS do pozycji 2209, część I), akapit drugi pkt 2), 3) i 4) i część II).

DZIAŁ 23

POZOSTAŁOŚCI I ODPADY PRZEMYSŁU SPOŻYWCZEGO; GOTOWA PASZA DLA ZWIERZĄT

- Uwaga dodatkowa 3** Potencjalna masowa moc alkoholu powinna być liczona przez pomnożenie masy cukru (wyrażone w kilogramach jako cukier inwertowany) zawartej w 100 kilogramach rozpatrywanego produktu przez współczynnik 0,47.
- 2301** **Mąki, mączki i granulki, z mięsa i podrobów mięsnych, ryb lub skorupiaków, mięczaków lub pozostałych bezkręgowców wodnych, nienadające się do spożycia przez ludzi; skwarki**
- 2301 20 00** **Mąki, mączki i granulki, z ryb lub ze skorupiaków, mięczaków lub pozostałych bezkręgowców wodnych**
Mąki, mączki i granulki z ryb objęte tą podpozycją składają się z ryb lub z odpadów z ryb, zazwyczaj poddanych obróbce cieplnej, a następnie przekształconych w papkę, wysuszoną i zmieloną i, w niektórych przypadkach, aglomerowaną w postaci granulek.
Podpozycja ta wyłącza mączkę rybną zdatną do spożycia przez ludzi (podpozycja 0305 10 00).
- 2302** **Otręby, śruta i inne pozostałości odsiewu, przemiału lub innej obróbki zbóż i roślin strączkowych, nawet granulowane**
W celu rozróżnienia produktów objętych niniejszą pozycją od objętych działem 11, zob. uwaga 2 A) do działu 11. Pozostałości wymienione w Notach wyjaśniających do HS do pozycji 2302, pkt B), 1), powinny zawierać 50 % lub więcej zbóż lub roślin strączkowych.
Do określenia zawartości skrobi (w produkcie takim jak go dostarczono) stosuje się metodę określoną w załączniku III, część L do rozporządzenia Komisji (WE) nr 152/2009 (Dz.U. L 54 z 26.2.2009, s. 1).
- 2302 10 10** **Z kukurydzy**
i
2302 10 90 Pod warunkiem spełnienia kryteriów określonych w uwadze 2 A) do działu 11 łamane ziarna kukurydzy odzyskane podczas przesiewania oczyszczonych, niełuskanych ziaren kukurydzy są wykluczone z niniejszych podpozycji (podpozycja 1104 23 90).
- 2303** **Pozostałości z produkcji skrobi i podobne pozostałości, wysłodki buraczane, wyłoczyny z trzciny cukrowej i pozostałe odpady z produkcji cukru, pozostałości i odpady browarnicze i gorzelniane, nawet w postaci granulek**
Do określenia zawartości skrobi i białek stosuje się metodę określoną w załączniku III, część L i C do rozporządzenia Komisji (WE) nr 152/2009 (Dz.U. L 54 z 26.2.2009, s. 1).
- 2303 10 11** **Pozostałości z produkcji skrobi z kukurydzy (z wyłączeniem stężonych płynów z rozmiękczenia), o zawartości białka w przeliczeniu na suchy produkt**
i
2303 10 19 Produkty klasyfikowane do tych podpozycji muszą spełniać kryteria określone w uwadze dodatkowej 1 do niniejszego działu.
Podpozycje te obejmują:
1) gluten kukurydziany (zazwyczaj w postaci mąki), który składa się głównie z glutenu z ziarna kukurydzy otrzymanego podczas wyodrębniania skrobi; zawartość białka (azot \times 6,25) przekracza 40 % masy;
2) mączkę glutenową, która jest głównie otrzymywana przez zmieszanie suchej pozostałości z produkcji skrobi z kukurydzy z czystym glutenem; takie produkty zazwyczaj zawierają około 40 % masy białka (azot \times 6,25);
3) pasza z glutenu kukurydzianego, która zazwyczaj zawiera przynajmniej 20 % masy białka (azot \times 6,25) i jest złożona głównie z cząsteczek owocni i endospermy z glutenu kukurydzianego, a czasem z stężonego płynu z rozmiękczenia kukurydzy, przy czym wszystkie te substancje są produktami ubocznymi powstałymi podczas produkcji skrobi z kukurydzy.

Podpozycje te obejmują także powyższe produkty aglomerowane w granulki.

Podpozycje te obejmują jedynie produkty o zawartości skrobi nieprzekraczającej 28 % masy w przeliczeniu na suchy produkt, zgodnie z metodą zawartą w załączniku III, część L do rozporządzenia Komisji (WE) nr 152/2009 (Dz.U. L 54 z 26.2.2009, s. 1) i o ich zawartości tłuszczu nieprzekraczającej 4,5 % masy w przeliczeniu na suchy produkt, zgodnie z metodą zawartą w załączniku III, część H do rozporządzenia Komisji (WE) nr 152/2009 (Dz.U. L 54 z 26.2.2009, s. 1).

Produkty o zwiększonej zawartości skrobi lub tłuszczu są zazwyczaj klasyfikowane do działu 11 lub odpowiednio do podpozycji 2302 10 10, 2302 10 90, 2309 90 41 lub 2309 90 51. Ta sama zasada jest stosowana do wyrobów, które zawierają produkty wyekstrahowane z kukurydzy metodą inną niż stosowana do produkcji skrobi w procesie mokrym (pozostałości z przesiewania ziarna kukurydzy, mielenia ziarna kukurydzy, pozostałości z ekstrakcji oleju z kielków kukurydzianych w procesie suchym itp.).

Produkty klasyfikowane do tej podpozycji nie mogą zawierać pozostałości po ekstrakcji oleju z zarodków kukurydzy uzyskiwanego w procesie na mokro.

Stężone płyny z rozmiękania kukurydzy objęte są podpozycją 2303 10 90, niezależnie od zawartości w nich białka.

2303 10 90

Pozostałe

W tej podpozycji pozostałości powstałe podczas produkcji skrobi z korzeni manioku są to takie produkty, w których zawartość skrobi, w przeliczeniu na suchą masę, nie przekracza 40 % masy.

Jeżeli zawartość skrobi w tych produktach jest większa, produkty takie w postaci mąki lub mączki objęte są podpozycjami 1106 20 10 lub 1106 20 90. Produkty w postaci granulek objęte są podpozycją 0714 10.

Pozycja ta obejmuje także:

- 1) paszę z glutenu sorgo, która zazwyczaj zawiera przynajmniej 18 % masy białek i jest złożona głównie z cząsteczek owocni i endospermy z ziarna sorgo, glutenu sorgo i czasem z stężonego płynu z rozmiękania sorgo, przy czym wszystkie te substancje są produktami ubocznymi powstałymi podczas produkcji skrobi z sorgo.

Podpozycja ta obejmuje jedynie produkty o zawartością skrobi nieprzekraczającą 40 % masy, w przeliczeniu na suchą masę.

Produkty z większą zawartością skrobi są zazwyczaj klasyfikowane do działu 11 lub odpowiednio, do pozycji 2302 lub 2309;

- 2) pozostałości z produkcji skrobi, znane jako „suszona pulpa ziemniaczana”. Zawartość skrobi w tych pozostałościach zazwyczaj wynosi 50 % masy lub więcej.

Do określenia zawartości wilgoci, ma być stosowana metoda określona w załączniku III, część A do rozporządzenia Komisji (WE) nr 152/2009 (Dz.U. L 54 z 26.2.2009, s. 1).

Stężone płyny z rozmiękania kukurydzy klasyfikowane są do tej podpozycji, niezależnie od zawartości białka.

2303 20 10 i

2303 20 90

Wysłodki buraczane, wytloczyny z trzciny cukrowej i pozostałe odpady w produkcji cukru

Serwatka, z której usunięto częściowo laktozę, nie jest traktowana jako odpad powstały w trakcie produkcji cukru i nie jest objęta tymi podpozycjami (pozycja 0404).

Podpozycje te obejmują buraki częściowo lub całkowicie pozbawione cukru.

2303 30 00

Pozostałości i odpady browarnicze i gorzelniane

Zob. Noty wyjaśniające do HS do pozycji 2303, akapit pierwszy pkt E) od 1) do 5).

2304 00 00

Makuchy i inne pozostałości stałe, nawet mielone lub w postaci granulek, pozostałe z ekstrakcji oleju sojowego

Pozycja ta nie obejmuje płatków z ziarna sojowego, nawet mielonych, z których nie wyekstrahowano oleju sojowego (pozycja 2308).

- 2306 Makuchy i inne pozostałości stałe, nawet mielone lub w postaci granulek, pozostałe z ekstrakcji tłuszczów lub olejów roślinnych, inne niż te objęte pozycją 2304 lub 2305**
- 2306 41 00 Z nasion rzepaku lub rzepiku, o niskiej zawartości kwasu erukowego**
Zob. uwaga do podpozycji 1 do niniejszego działu i Noty wyjaśniające do HS do podpozycji 2306 41.
- 2306 90 05 Z zarodków kukurydzy**
Niniejsza podpozycja obejmuje pozostałości z ekstrakcji oleju z zarodków kukurydzy otrzymane w procesie mokrym lub suchym oraz spełniających kryteria uwagi dodatkowej 2 do niniejszego działu.
Produkty, które nie spełniają tych kryteriów zazwyczaj klasyfikowane są do działu 11 lub odpowiednio do pozycji 2302 lub 2309.
- 2306 90 11 i 2306 90 19 Makuchy i inne pozostałości z ekstrakcji oliwy**
Wyrażenie „pozostałości z ekstrakcji oliwy” oznacza jedynie produkty o zawartości substancji tłuszczowych nieprzekraczającej 8 % masy. Produkty takie (wyłączając fusy), z większą zawartością substancji tłuszczowych, klasyfikowane są do tej samej podpozycji jak materiał podstawowy (podpozycja 0709 90 31 lub 0709 90 39).
Do określenia zawartości tłuszczu powinna być stosowana metoda podana w rozporządzeniu Komisji (EWG) nr 2568/91, załącznik XV (Dz.U. L 248 z 5.9.1991, s. 1).
- 2307 00 Osad winny z drożdży; kamień winny**
- 2307 00 11 O całkowitej masowej mocy alkoholu nieprzekraczającej 7,9 % mas. i zawartości suchej substancji nie mniejszej niż 25 % masy**
Zob. uwaga dodatkowa 3 do niniejszego działu i odpowiednie Noty wyjaśniające.
- 2307 00 90 Kamień winny**
Zob. Noty wyjaśniające do HS do pozycji 2307, akapit drugi.
- 2308 00 Materiały roślinne i odpady roślinne, pozostałości roślinne i produkty uboczne, nawet w postaci granulek, w rodzaju stosowanych do karmienia zwierząt, gdzie indziej niewymienione ani niewłączone**
- 2308 00 11 O całkowitej masowej mocy alkoholu nieprzekraczającej 4,3 % mas. i zawartości suchej substancji nie mniejszej niż 40 % masy**
Zob. uwaga dodatkowa 3 do niniejszego działu i odpowiednie Noty wyjaśniające.
- 2308 00 40 Żołądździe i kasztany; wyciżyny z jabłek i z owoców innych niż winogrona**
Wyciżyny owoców, innych niż winogrona, obejmują „komórki pomarańczy”, tzn. produkty składające się z części pomarańczy, które początkowo, podczas wyciskania, dostały się do soku, a po odcedzeniu prawie nie zawierają części stałych miąższu owocu, lecz składają się głównie z błony komórek i albedo. Te produkty są przeznaczone do dodania do rozcieńczonych koncentratów soku pomarańczowego oraz do napojów bezalkoholowych.
- 2308 00 90 Pozostałe**
Podpozycja ta obejmuje produkty wymienione w pkt 2), 3), 4), 6), 7), 8) i 9) akapitu drugiego Not wyjaśniających do HS do pozycji 2308.
Podpozycja ta obejmuje także łupiny ziarna sojowego, nawet zmielone, z których nie wyekstrahowano oleju sojowego.

2309**Preparaty, w rodzaju stosowanych do karmienia zwierząt**

Zob. uwaga 1 do niniejszego działu.

Do oznaczenia zawartości skrobi należy stosować metodę polarymetryczną (zwaną również zmodyfikowaną metodą Ewersa), ustanowioną w załączniku III, część I do rozporządzenia Komisji (WE) nr 152/2009 (Dz.U. L 54 z 26.2.2009, s. 1).

Zawartość skrobi w masie preparatów w rodzaju stosowanych do karmienia zwierząt w rozumieniu pozycji 2309 należy oznaczać enzymatyczną metodą analityczną ustanowioną w załączniku do rozporządzenia Komisji (WE) nr 121/2008 (Dz.U. L 37 z 12.2.2008, s. 3), w przypadkach gdy następujące materiały paszowe występują w znacznych ilościach:

- a) produkty z buraków (cukrowych), takie jak wysłodki buraczane (z buraków cukrowych), melasa z buraków (cukrowych), wysłodki buraczane melasowane (z buraków cukrowych), wywar melasowy (z buraków cukrowych), cukier (z buraków cukrowych);
- b) pulpa cytrusowa;
- c) nasiona lnu; makuch lniany; śruta poekstrakcyjna lniana;
- d) nasiona rzepaku; makuch rzepakowy; śruta poekstrakcyjna rzepakowa; łuski nasion rzepaku;
- e) nasiona słonecznika; śruta poekstrakcyjna słonecznikowa; śruta poekstrakcyjna słonecznikowa z częściowo obłuszczonych nasion słonecznika;
- f) makuch z kopry; śruta poekstrakcyjna z kopry;
- g) pulpa ziemniaczana;
- h) drożdże odwodnione;
- ij) produkty bogate w inulinę (np. chipsy i mączka z topinamburu);
- k) skwarki.

Jeżeli nie jest oczywiste, czy obecna jest skrobia w preparacie w rodzaju stosowanych do karmienia zwierząt w rozumieniu pozycji 2309, można użyć jakościowej metody mikroskopowej, aby sprawdzić taką obecność.

Jeżeli chodzi o produkty mleczne, zob. uwaga dodatkowa 4 do niniejszego działu. Zawartość produktów mlecznych oraz zawartość skrobi obliczane są w produkcie takim, jakim go dostarczono.

**2309 10 11
do****2309 10 90****Karma dla psów lub kotów, pakowana do sprzedaży detalicznej**

Podpozycja ta obejmuje zabawki do żucia przez psy, występujące w różnych postaciach, takich jak pierścienie i kości, składające się z rozdrobnionych kawałków skóry wołowej, żelatyny, syropu glukozowego (jako środka wiążącego), substancji barwiących, białkowych hydrolizatów roślinnych, stabilizatorów i, w przypadku krążków, z mączki mięsnej lub kostnej. Wszystkie te składniki są w całości jadalne.

2309 90 10**Roztwory z ryb lub ssaków morskich**

Zob. Noty wyjaśniające do HS do pozycji 2309, część II) pkt B), ostatni akapit pkt 1).

2309 90 20**Produkty określone w uwadze dodatkowej 5 do niniejszego działu**

Zastosowanie płynu z rozmiękania kukurydzy jako pożywki (pożywka bulionowa) może doprowadzić do obecności w produktach pozostałości martwych czynników fermentacji w stężeniu zazwyczaj nieprzekraczającym 2 %. Te produkty są wykrywalne pod mikroskopem.

Ponadto, produkty zawierające pozostałości płynu z rozmiękania, stosowane w niektórych procesach fermentacji, zawierają bardzo małe ilości następujących substancji: amyloglukozydaza, alfa-amylaza, guma ksantanowa, kwas mlekowy, kwas cytrynowy, lizyna, treonina, tryptofan.

Płyn z rozmiękania kukurydzy zawiera już niektóre z tych substancji (na przykład aminokwasy) w bardzo małych ilościach, a wzrost stężenia w wyniku fermentacji jest nieistotny.

Produkty o zawartości skrobi lub tłuszczu przekraczającej granicę określoną w uwadze dodatkowej 5 klasyfikowane są odpowiednio do podpozycji 2309 90 41 lub 2309 90 51.

Zgodność odpadów powstałych przy produkcji skrobi z kukurydzy importowanej z USA jest weryfikowana według rozporządzenia Komisji (WE) nr 1375/2007 (Dz.U. L 307 z 24.11.2007, s. 5).

DZIAŁ 24

TYTOŃ I PRZEMYSŁOWE NAMIASKI TYTONIU

2401

Tytoń nieprzetworzony; odpady tytoniowe

Odnosnie do tytoniu w stanie naturalnym lub nieprzetworzonym, zob. Noty wyjaśniające do HS do pozycji 2401, akapit pierwszy pkt 1.

Należy zauważyć, że:

- a) „suszony ogniowo-rurowo” tytoń typu Wirginia oznacza tytoń, który został wysuszony w sztucznych warunkach atmosferycznych w procesie o regulowanej temperaturze i wentylacji, niepozwalającym na kontakt dymu i płomieni z liśćmi tytoniu; kolor suszonego tytoniu zwykle zmienia się od cytrynowego do bardzo ciemnopomarańczowego lub czerwonego. Inne kolory i kombinacje kolorów wynikają często z różnic w dojrzałości liści lub z różnic w sposobach uprawy i suszenia;
- b) „suszony powietrzem na jasny” tytoń typu Burley (włącznie z hybridami Burley) oznacza tytoń, który został wysuszony w naturalnych warunkach atmosferycznych i nie przenosi zapachu dymu lub ognia, jeżeli zastosowany został dodatkowy obieg ciepła lub powietrza; kolor liści zazwyczaj zmienia się od jasno beżowego do czerwonego. Inne kolory i kombinacje kolorów wynikają często z różnic w dojrzałości liści lub z różnic w sposobach uprawy i suszenia;
- c) „suszony powietrzem na jasny” tytoń typu Maryland oznacza tytoń, który został wysuszony w naturalnych warunkach atmosferycznych i nie przenosi zapachu dymu lub ognia, jeżeli zastosowany został dodatkowy obieg ciepła lub powietrza; kolor liści zazwyczaj zmienia się od jasnożółtego do ciemnowiśniowoczerwonego. Inne kolory i kombinacje kolorów wynikają często z różnic w dojrzałości liści lub z różnic w sposobach uprawy i suszenia;
- d) tytoń „suszony ogniowo-płomieniowo” oznacza tytoń, który został wysuszony w sztucznych warunkach atmosferycznych przez zastosowanie otwartego ognia, z którego przez tytoń częściowo został pochłonięty zapach drewna. Liście tytoniu „suszonego ogniowo-płomieniowo” są zazwyczaj grubsze niż liście tytoniu typu Burley, „suszonego ogniowo-rurowo” tytoniu typu Wirginia lub Maryland z odpowiadających miejsc na łądydze. Kolor liści zazwyczaj zmienia się od żółtawobrązowego do bardzo ciemnobrązowego. Inne kolory i kombinacje kolorów wynikają często z różnic w dojrzałości liści lub z różnic w sposobach uprawy i suszenia.

Tytoń „suszony na słońcu” został wysuszony bezpośrednio przez ciepło słoneczne na otwartym powietrzu i w pełnym świetle dnia.

Niniejsza pozycja nie obejmuje żywych roślin tytoniu (pozycja 0602).

2401 30 00

Odpady tytoniu

Oprócz produktów wymienionych w Notach wyjaśniających do HS do pozycji 2401, akapit pierwszy pkt 2), podpozycja ta obejmuje również:

- 1) odpady powstałe w trakcie obróbki liści tytoniu; zazwyczaj w handlu znane są one pod nazwą „śmieci”, ale w państwach członkowskich są także określane w różnorodny sposób jako „miał”, „wywiewki”, „zmiotki”, „kirinti” lub „broquelin” itp. Zazwyczaj zawierają one zanieczyszczenia lub ciała obce takie jak pył, odpadki roślin, włókna tekstylne. Kurz jest czasami usuwany z tych odpadków przez odsiewanie;
- 2) odpady z liści tytoniu, znane w handlu jako „odsiewki”, otrzymane przez odsiewanie odpadków wymienionych powyżej;
- 3) odpady powstałe przy produkcji cygar, określane jako „ścinki”, składające się z kawałków ciętych liści;
- 4) pyły otrzymane przez odsiewanie wymienionych wyżej odpadków.

Pozycja ta nie obejmuje odpadków tytoniu przygotowanych do sprzedaży jako tytoń do palenia lub tytoń do żucia, tabaka do zażywania lub tabaka w proszku lub które przeznaczone są do obróbki, po której będą wykorzystane jako tytoń do palenia, tytoń do żucia, tabaka do zażywania lub tabaka w proszku (pozycja 2403).

2402 Cygara, nawet z obciętymi końcami, cygaretki i papierosy, z tytoniu lub namiastek tytoniu**2402 10 00 Cygara, nawet z obciętymi końcami i cygaretki, zawierające tytoń**

Cygara, cygara z obciętymi końcami i cygaretki, jest to zrolowany tytoń, nadające się do palenia w stanie, w jakim występują, oraz

- 1) składają się całkowicie z tytoniu naturalnego; lub
- 2) mają zewnętrzną powłokę z naturalnego tytoniu; lub
- 3) mają wkładkę z ubitej mieszanki tytoniowej i powłokę zewnętrzną w naturalnym kolorze cygara, pokrywającą całkowicie wyrób, włączając — gdzie ma to zastosowanie — filtr, ale nie w przypadku cygar z końcówką z tytoniu odtwarzanego objętego podpozycją 2403 91 00, jeżeli ich masa jednostkowa bez filtra i ustnika jest równa lub większa niż 1,2 g i gdy powłoka jest dopasowana spiralnie pod kątem ostrym przynajmniej 30° do podłużnej osi zwitka; lub
- 4) mają wkładkę z ubitej mieszanki tytoniowej i powłokę zewnętrzną w naturalnym kolorze cygara, z tytoniu odtworzonego objętego podpozycją 2403 91 00, pokrywającą całkowicie wyrób, włączając — gdzie ma to zastosowanie — filtr, ale nie w przypadku cygar z końcówką, jeżeli ich masa jednostkowa bez filtra lub ustnika jest równa lub większa niż 2,3 g, a obwód na przynajmniej jednej trzeciej długości nie jest mniejszy niż 34 mm.

Pod warunkiem że spełniają one powyższe warunki wstępne, produkty z powłoką lub z powłoką i z zawijaczem, z odtworzonego tytoniu, które mogą składać się częściowo z substancji innych niż tytoń, klasyfikowane są do niniejszej podpozycji.

2402 20 10 i Papierosy zawierające tytoń

Papierosy jest to zrolowany tytoń, nadający się do palenia w stanie, w jakim występuje i nienależący do kategorii cygar i cygaretek (zob. Noty wyjaśniające do podpozycji 2402 10 00).

Pod warunkiem że spełnione są powyższe warunki wstępne, produkty składające się częściowo z substancji innych niż tytoń są klasyfikowane do tych podpozycji.

Podpozycje te nie obejmują produktów składających się całkowicie z substancji, innych niż tytoń (podpozycja 2402 90 00 lub jeżeli przeznaczone są do użytku leczniczego, dział 30).

2402 90 00 Pozostałe

Podpozycja ta obejmuje cygara, cygara z obciętymi końcami, cygaretki i papierosy składające się całkowicie z substytutów tytoniu, na przykład papierosy produkowane ze specjalnie przyrządzonych liści pewnej odmiany salaty, niezawierające tytoniu ani nikotyny.

2403 Pozostały przetworzony tytoń i przetworzone namiastki tytoniu; tytoń „homogenizowany” lub „odtworzony”; ekstrakty i esencje, z tytoniu**2403 10 10 i Tytoń do palenia, nawet zawierający namiastki tytoniu w każdej proporcji**

Tytoń do palenia jest tytoniem, który został pocięty lub w inny sposób rozdrobniony, skrócony lub sprasowany w bloki i który może być palony bez dalszego przemysłowego przetwarzania.

Odpady tytoniu, które mogą być palone i które są pakowane do sprzedaży detalicznej, są tytoniem do palenia, jeżeli nie odpowiadają opisowi cygar, cygaretek lub papierosów (zob. Noty wyjaśniające do podpozycji 2402 10 00, 2402 20 10 i 2402 20 90).

Produkty składające się całkowicie lub w części z substancji, innych niż tytoń, są także klasyfikowane do tych podpozycji, pod warunkiem że odpowiadają opisowi podanemu powyżej, z wyjątkiem produktów składających się całkowicie z substancji innych niż tytoń i przeznaczonych do użytku leczniczego (dział 30).

Podpozycje te obejmują pocięte skrawki papierosów, które są gotową mieszanką tytoniu do produkcji papierosów.

2403 91 00**Tytoń „homogenizowany” lub „odtworzony”**

Zob. Noty wyjaśniające do HS do pozycji 2403, akapit pierwszy pkt 6).

2403 99 10**Tytoń do żucia i tabaka**

Tytoń do żucia jest to tytoń w postaci zwitków, pałeczek, pasków, kostek i bloków, przygotowany specjalnie do żucia, ale nie palenia i który jest pakowany do sprzedaży detalicznej.

Tabaka jest tytoniem w postaci proszku lub ziarenek, obrabianym w specjalny sposób tak, żeby można go było zażywać, ale nie palić.

Produkty składające się częściowo z substancji, innych niż tytoń, są klasyfikowane do tej podpozycji, pod warunkiem że spełnione są powyższe warunki wstępne.

2403 99 90**Pozostały**

Podpozycja ta obejmuje:

- 1) ekstrakty i esencje tytoniowe zgodnie z opisem w Notach wyjaśniających do HS do pozycji 2403, akapit pierwszy pkt 7);
- 2) tytoń mielony (proszek tytoniowy);
- 3) przędzę (włókno), pachnący i przefermentowany tytoń brazylijski sprasowany w skórkach na kształt kulek (Mangotes);
- 4) tytoń ekspandowany.

SEKCJA V

PRODUKTY MINERALNE

DZIAŁ 25

SÓL; SIARKA; ZIEMIE I KAMIENIE; MATERIAŁY GIPSOWE, WAPNO I CEMENT

- Uwaga 1** Flotacja ma za zadanie odseparowanie elementów zasobnych w substancję mineralną od skały płonnej poprzez umożliwienie tym elementom gromadzenia się na powierzchni wody, w której są zanurzone, podczas gdy skała płonna pozostaje na dnie.
- 2501 00** **Sól (włączając sól kuchenną i sól denaturowaną) i czysty chlorek sodu, nawet w roztworze wodnym lub zawierająca dodatek środków zapobiegających zbrylaniu lub środków zapewniających dobrą sypkość; woda morska**
- 2501 00 31** **Do przeróbki chemicznej (oddzielenie Na od Cl) do produkcji pozostałych produktów**
Zakładając, że spełnione są warunki nałożone przez właściwe władze, podpozycja ta obejmuje sól, nawet denaturowaną, przeznaczoną do produkcji kwasu chlorowodorowego, chloru, chlorku wapnia, azotanu sodu, chloranu (I) (podchlorynu) sodu, siarczanów sodu, węglanów sodu, wodorotlenku sodu, chloranu (V) sodu, chloranu (VII) (nadchloranu) sodu i sodu metalicznego.
- 2501 00 51** **Denaturowane lub do celów przemysłowych (włącznie z oczyszczaniem), innych niż konserwowanie lub przygotowanie artykułów spożywczych dla ludzi i zwierząt**
Zakładając, że spełnione są warunki nałożone przez właściwe władze, podpozycja ta obejmuje:
1) sól denaturowaną, niezależnie od jej zamierzonego wykorzystania, wyłączając sól objętą podpozycją 2501 00 31;
2) sól przeznaczoną do rafinacji; „rafinacja” w tym kontekście oznacza oczyszczanie w procesach, w których sól ulega rozpuszczeniu;
3) sól do zastosowań przemysłowych, innych niż przemiana chemiczna, lub konserwacja lub przygotowywanie artykułów spożywczych dla ludzi lub zwierząt. „Sól do zastosowań przemysłowych” oznacza sól przeznaczoną do wykorzystania w fabrykach jako surowiec lub półprodukt w przemysłowych procesach produkcyjnych (na przykład w metalurgii, w farbiarstwie, w przemyśle skórzanym, do produkcji mydła, w chłodnictwie i w przemyśle ceramicznym).
Sól, inna niż sól denaturowana, stosowana do posypywania dróg, objęta jest podpozycją 2501 00 99.
- 2501 00 91** **Sól odpowiednia do spożycia przez ludzi**
Sól odpowiednia do spożycia przez ludzi jest solą niedenaturowaną przydatną do bezpośredniego wykorzystania domowego lub przemysłowego jako przyprawa lub środek konserwujący dodawany do żywności. Zazwyczaj posiada ona wysoki stopień czystości i jest jednolicie biała.
- 2501 00 99** **Pozostałe**
Podpozycja ta obejmuje sól niedenaturowaną stosowaną zimą jako środek odmrażający oraz sól stosowaną do karmienia zwierząt (na przykład sól do lizania).
- 2503 00** **Siarka wszelkich rodzajów, z wyjątkiem siarki sublimowanej, strąconej i koloidalnej**
- 2503 00 10** **Siarka surowa lub nierafinowana**
Podpozycja ta obejmuje odmiany siarki wymienione w Notach wyjaśniających do HS do pozycji 2503, akapit pierwszy pkt od 1) do 4). Takie siarki występują zazwyczaj w postaci bloków, brył lub pyłu.

- 2503 00 90** **Pozostała**
- Podpozycja ta obejmuje odmiany siarki wymienione w Notach wyjaśniających do HS do pozycji 2503, akapit pierwszy pkt od 5) do 7). Takie siarki występują zazwyczaj w postaci pałeczek lub małych placków (siarka rafinowana) lub proszków („siarka przesiana”, „siarka przewiana”, „siarka rozpylona”).
- 2508** **Pozostałe gliny (z wyjątkiem ilów porowatych objętych pozycją 6806), andaluzyt, cyjanit i sylimanit, nawet kalcynowane; mullit; ziemie szamotowe i dynasowe**
- 2508 10 00** **Bentonit**
- Zob. Noty wyjaśniające do HS do pozycji 2508, akapit trzeci pkt 1).
- Bentonity występujące naturalnie zazwyczaj posiadają pH pomiędzy 6 a 9,5 (dla 5 % zawiesiny wodnej i po ustabilizowaniu przez godzinę) i zawartości węgla sodu mniejszej niż 2 %; łączna zawartość wymiennego sodu i wapnia w bentonitach nie przekracza 80 meq/100 g. Istnieją dwa rodzaje: nisko pęczniący wapń i wysoko pęczniący sód (wskaźnik spęcznienia poniżej 7 ml/g lub powyżej 12 ml/g).
- Niektóre bentonity występujące naturalnej mogą posiadać właściwości, które różnią się od tych wartości; jeśli jest to przypadek różnych właściwości, bentonit ten zazwyczaj uważany jest za aktywowany.
- Bentonity aktywowane zazwyczaj objęte są podpozycją 3802 90 00.
- 2511** **Naturalny siarczan baru (baryt); naturalny węglan baru (witeryt), nawet kalcynowany, inny niż tlenek baru objęty pozycją 2816**
- 2511 10 00** **Naturalny siarczan baru (baryt)**
- Baryt zawiera zmienną ilość tlenu żelaza, korundu, węgla sodu i krzemionki. Ponieważ ten produkt najbardziej poszukiwany jest w postaci białej, poddaje się rozdrabnianiu, przesiewaniu w celu usunięcia barwnych pierwiastków (najczęściej żółtawych), rozdrabnianiu na pył, a następnie oczyszczaniu przez proskowanie (mielenie na mokro i frakcjonowanie sedymentacyjne).
- 2511 20 00** **Naturalny węglan baru (witeryt)**
- Witeryt występuje w postaci równoległobocznych kryształów lub żółtawych brył, które są nierozpuszczalne w wodzie.
- 2513** **Pumeks; szmergiel; naturalny korund, naturalny granat i pozostałe naturalne materiały ścierne, nawet poddawane obróbce cieplnej**
- 2513 20 00** **Szmergiel, naturalny korund, naturalny granat i pozostałe naturalne materiały ścierne**
- W tej podpozycji, do innych naturalnych materiałów ściernych zalicza się lupek polerski znany jako „zmurszały kamień”, popielatoszary produkt, stosowany jako łagodny materiał ścierny lub materiał polerski.
- 2516** **Granit, porfir, bazalt, piaskowiec oraz pozostałe kamienie pomnikowe lub budowlane, nawet wstępnie obrobione lub tylko pocięte, przez piłowanie lub inaczej, na bloki lub płyty o kształcie prostokątnym (włączając kwadratowy)**
- Kiedy kamień, któremu nadano kształt prostokątny, nie posiada jednolitej grubości, jego klasyfikacji dokonuje się w oparciu o największą grubość.
- 2516 11 00** **Surowy lub wstępnie obrobiony**
- Mają zastosowanie Noty wyjaśniające do HS do podpozycji 2515 11, uwzględniając istniejące różnice.
- 2516 12 00** **Tylko pocięty przez piłowanie lub inaczej, na bloki lub płyty o kształcie prostokątnym (włączając kwadratowy)**
- Mają zastosowanie Noty wyjaśniające do HS do podpozycji 2515 12, uwzględniając istniejące różnice.

- 2516 90 00** **Pozostałe kamienie pomnikowe lub budowlane**
- Podpozycja ta obejmuje:
- 1) skały zwięzłe, takie jak porfiry, sjenit, lawa, bazalt, gnejs, trachit, diabaz, dioryt, fonolit, liparyt, gabro, labradoryt i perydotyt;
 - 2) wapienne kamienie pomnikowe lub budowlane nieobjęte pozycją 2515, tj. o pozornej gęstości mniejszej niż 2,5; surowe, wstępnie obrobione lub tylko pocięte przez piłowanie lub inaczej, na bloki lub płyty o kształcie prostokątnym (włączając kwadratowy), o każdej grubości;
 - 3) serpentyn lub ofit, surowe, wstępnie obrobione lub tylko pocięte, przez piłowanie lub inaczej, na bloki lub płyty o kształcie prostokątnym (włączając kwadratowy), o dowolnej grubości.
- 2518** **Dolomit, nawet kalcynowany lub spiekany, włączając dolomit wstępnie obrobiony lub tylko pocięty przez piłowanie lub inaczej, na bloki lub płyty o kształcie prostokątnym (włączając kwadratowy); dolomitowa masa ogniotrwała do ubijania**
- 2518 10 00** **Dolomit niekalcynowany ani niespiekany**
- Dolomit jest naturalnym podwójnym węglanem wapnia i magnezu. Jest on klasyfikowany do tej podpozycji, nawet wtedy gdy został poddany lekkiej obróbce cieplnej, która nie spowodowała zmian w jego składzie chemicznym.
- Podpozycja ta obejmuje dolomit niekalcynowany lub niespiekany, surowy, wstępnie obrobiony (wstępnie nadany kształt prostokątny) lub tylko pocięty, przez piłowanie lub rozłupanie, na bloki lub płyty o kształcie prostokątnym (włączając kwadratowy).
- 2518 20 00** **Dolomit kalcynowany lub spiekany**
- Dolomit kalcynowany lub spiekany jest dolomitom, który został poddany obróbce cieplnej w wysokiej temperaturze około 1 500 °C w przypadku całkowicie wypalonego (spiekanego) dolomitu i około 800 °C w przypadku palonego dolomitu żrącego, który zmienia swój skład chemiczny poprzez uwalnianie ditlenku węgla.
- 2519** **Naturalny węglan magnezu (magnezyt); magnezja topiona; magnezja całkowicie wypalona (spiekana), nawet zawierająca małe ilości innych tlenków dodanych przed spiekaniem; pozostały tlenek magnezu, nawet czysty**
- 2519 90 10** **Tlenek magnezu, inny niż kalcynowany naturalny węglan magnezu**
- Podpozycja ta obejmuje:
- 1) tlenek magnezu otrzymywany za pomocą kalcynowania wodorotlenku magnezu lub strącanego węglanu wapnia i stosowany w szczególności w farmacji; ta substancja jest białym proszkiem o czystości co najmniej 98 %;
 - 2) tlenek magnezu otrzymywany przez topienie uprzednio kalcynowanego magnezytu; magnezyt jest kalcynowany w temperaturze od 1 400 do 1 800 °C; otrzymany tlenek magnezu jest następnie topiony w łuku elektrycznym w temperaturze od 2 800 do 3 000 °C, po ochłodzeniu otrzymuje się produkt krystaliczny składający się prawie wyłącznie z tlenku magnezu (topiony tlenek magnezu); jest on niezwykle czysty (co najmniej 95 %) i składa się ze szklistych kryształów;
 - 3) tlenek magnezu pochodzący z wody morskiej; otrzymywany jest przez kalcynowanie wodorotlenku magnezu strąconego z wody morskiej; produkt ten, o czystości zazwyczaj od 91 do 98 % zawiera więcej boru, będącego charakterystyczną domieszką, niż magnezja całkowicie wypalona (spiekana) (ok. 100 ppm wobec ok. 40 ppm).

- 2520 Gips; anhydryt; spoiwa gipsowe (składające się z gipsu kalcynowanego lub siarczanu wapnia), nawet barwione, zawierające lub nie małe ilości przyspieszaczy lub opóźniaczy**
- 2520 20 00 Spoiwa gipsowe**
Podpozycja ta obejmuje budowlane spoiwa gipsowe.
Budowlane spoiwa gipsowe są produkowane przez poddanie gipsu (skały gipsowej lub innych materiałów zawierających gips, na przykład produktów ubocznych przemysłu chemicznego) specjalnym procesom obróbki i kalcynowania. Specyficzne właściwości gipsu mogą być otrzymane poprzez wprowadzenie dodatków w trakcie procesu produkcyjnego. Są to substancje poprawiające rozprowadzanie (na przykład substancje wpływające na właściwości gipsu — na przykład poprawiające jego konsystencję czy jego właściwości przylegania — w pewien szczególnie sposób), opóźniacze oraz przyspieszacze.
Budowlane spoiwa gipsowe są stosowane na przykład jako stiuk, do tynkowania ścian i sufitów, do produkcji paneli budowlanych i innych elementów konstrukcyjnych lub do uszczelniania dachówek.
- 2523 Cement portlandzki, cement glinowy, cement żuźlowy, cement anhydrytowy i podobne cementy hydrauliczne, nawet barwione lub w postaci klinkieru**
- 2523 90 00 Pozostałe cementy hydrauliczne**
Podpozycja ta obejmuje:
1) cement hutniczy składa się, przynajmniej, z 20 % masy klinkieru cementu portlandzkiego, od 36 do 80 % masy granulowanego żużlu wielkopieczowego i nie więcej niż 5 % masy innych składników cementu;
2) cement pucolanowy składa się przynajmniej z 60 % masy klinkieru portlandzkiego, maksymalnie z 40 % masy pucolanu naturalnego lub koksiku i maksymalnie z 5 % masy innych składników cementu.
Określenie „ziemia pucolanowa” — zob. Noty wyjaśniające do HS do pozycji 2530, część D), pkt 7).
Popiół lotny (koksik) jest drobnym, miałkim proszkiem otrzymanym przez separację cząsteczek proszku z gazów spalinowych pieców, opalanych sproszkowanym węglem. Koksik występuje w kolorach od szarego do czarnego.
- 2524 Azbest**
- 2524 10 00 Krokidolit**
Zob. Noty wyjaśniające do HS do pozycji 2524, akapit drugi.
- 2526 Steatyt naturalny, nawet wstępnie obrobiony lub tylko pocięty przez piłowanie lub inaczej, na bloki lub płyty o kształcie prostokątnym (włączając kwadratowy); talk**
- 2526 20 00 Rozdrobniony lub sproszkowany**
Podpozycja ta nie obejmuje proszku talku, pakowanego w opakowania do sprzedaży detalicznej, przeznaczonego do zastosowania toaletowego (pozycja 3304).
- 2528 Naturalne borany i ich koncentraty (nawet kalcynowane), z wyłączeniem boranów wyodrębnionych z naturalnych solanek; naturalny kwas borowy zawierający nie więcej niż 85 % H_3BO_3 w przeliczeniu na suchą masę**
- 2528 10 00 Naturalne borany sodu i ich koncentraty (nawet kalcynowane)**
Podpozycja ta obejmuje kernit i tynkał, znane także jako „boraks naturalny”.
Podpozycja ta nie obejmuje boranu sodu (rafinowanego boraksu) otrzymanego w procesie chemicznej obróbki kernitu lub tynkału, lub boranów sodu otrzymanych przez odparowanie złożonych solanek z niektórych słonych jezior (pozycja 2840).

2528 90 00**Pozostałe**

Podpozycja ta obejmuje:

- 1) pandemit i pryceit, które są boranami wapnia;
- 2) boracyt, który jest chloroboranem magnezu;
- 3) naturalny kwas borowy otrzymany przez odparowanie wody powstałej z kondensacji naturalnych oparów wydostających się z ziemi w niektórych regionach (włoskiego soffioni) lub przez odparowanie wody czerpanej z podziemnych źródeł występujących w tych regionach, pod warunkiem że kwas ten nie zawiera więcej niż 85 % H_3BO_3 w przeliczeniu na suchą masę. Natomiast kwas borowy zawierający więcej niż 85 % H_3BO_3 klasyfikowany jest do pozycji 2810 00.

2530**Substancje mineralne, gdzie indziej niewymienione ani niewłączone****2530 10 00****Wermikulit, perlit i chloryty, nieporowate**

Zob. Noty wyjaśniające do HS do pozycji 2530, część D), pkt 3).

2530 90 00**Pozostałe**

Zob. Noty wyjaśniające do HS do pozycji 2530, części A), B), C) i D) (wyluczając D), pkt 3)).

DZIAŁ 26

RUDY METALI, ŻUŻEL I POPIÓŁ

2620 **Żużel, popiół i pozostałości (inne niż z produkcji żeliwa lub stali), zawierające metale, arsen lub ich związki**

2620 11 00 **Cynk twardy (kamień galwaniczny)**

Cynk twardy jest pozostałością po kąpeli galwanicznej i często określa się go jako kamień galwaniczny. Występuje on w dwóch podstawowych odmianach:

- 1) Kamieni pochodzących z galwanizacji intensywnej, które są metalowymi produktami o zmiennym i niejednorodnym składzie, nie są tak topliwe i posiadają większą gęstość niż cynk twardy i które osiadają na dnie wanny z ciekłym cynkiem podczas procesu galwanizacji stalowych arkuszy, drutu, rur itp. w topionym cynku.

Kamienie te są wydobywane z kąpeli w postaci gęstej pasty i są formowane w arkusze lub płyty, które mogą mieć chropowaty lub nawet gąbczasty wygląd.

Zawierają one od 2 do 5 % masy żelaza. Zawartość cynku waha się od 92 do 94 % masy. Zawartość aluminium jest zazwyczaj niska i nie przekracza od 0,2 do 0,3 % masy.

- 2) Kamieni pochodzących z galwanizacji łagodnej, zwanych „kamieniami powierzchniowymi”, które są metalowymi produktami powstałymi podczas ciągłego szumowania w trakcie kąpeli galwanicznej w procesie Sensimira, niezawierającej topnika.

Kamienie te, których gęstość jest mniejsza niż cynku, pływają po powierzchni kąpeli. Wydobyte z kąpeli w postaci gęstej pasty i uformowane w płyty mają wygląd mniej nieregularny niż kamienie wspomniane powyżej.

Zawartość żelaza w nich jest bardzo niska, zazwyczaj mniejsza niż 0,5 % masy. Zawartość glinu jest dużo wyższa: od 1 do 2 % masy. Zawartość cynku jest rzędu 98 % masy.

Nie powinny być one mylone ze stopami cynku (pozycja 7901), które zawierają zazwyczaj od 3 do 5 % masy glinu i mogą zawierać do 3 % masy miedzi, ale które spełniają specyficzne wymagania techniczne, podczas gdy na skład kamieni cynkowych jest taki, że mogą być one w pożyteczny sposób używane wyłącznie do przeróbki metalurgicznej lub do przemian chemicznych.

2620 19 00 **Pozostałe**

Podpozycja ta obejmuje:

- 1) kamienie pochodzące z oczyszczania, które wydobywa się z dna wanny podczas oczyszczania surowego cynku. Zawierają one od 4 do 8 % masy ołowiu i do 6 % masy żelaza;
- 2) żużel i popiół cynkowy, składający się z cynku (od 65 do 70 % masy) oraz tlenu cynku z węglem i innymi zanieczyszczeniami;
- 3) pianę cynkową, składającą się z metalicznego cynku, chlorku cynku i chlorku amonu, tlenu cynku i tlenu żelaza, zebraną z powierzchni kąpeli galwanicznej lub z kadzi podczas przetapiania starego cynku;
- 4) szlam cynkowy będący pozostałością niektórych procesów produkcyjnych wykorzystujących cynk jako reduktor;
- 5) kożuch cynkowy otrzymywany jako pozostałość z produkcji tlenu cynku z kamienia cynkowego; zawiera on w przybliżeniu 60 % masy cynku, pozostałą część stanowi żelazo i inne zanieczyszczenia;
- 6) pozostałości tlenu cynku, wydobywane z gazów w trakcie ponownej obróbki różnych metali lub stopów takich jak mosiądz. Te pozostałości tlenków nie powinny być mylone z:
 - szarością cynkową (podpozycja 3206 49 80), który jest bardzo zanieczyszczonym tlenkiem cynku dostarczanym w postaci proszku o jednolitym kolorze i stopniu rozdrobnienia i używanym jako pigment,
 - cynkiem sproszkowanym otrzymywanym w procesie rozpylania stopionego cynku (podpozycja 7903 90 00) lub pyłu cynkowego, zawierającym od 80 do 94 % masy metalicznego cynku, odzyskiwanym ze złoża tlenu cynku (podpozycja 7903 10 00).

- 2620 21 00** Szlamy z benzyny etylizowanej i szlamy z przeciwstukowych związków ołowiu
Zob. uwaga 1 do podpozycji do niniejszego działu.
Zob. także Noty wyjaśniające do HS do pozycji 2620, akapit drugi pkt 10).
- 2620 60 00** Zawierające arsen, rtęć, tal lub ich mieszaniny, w rodzaju stosowanych do ekstrakcji arsenu lub tych metali, lub do produkcji ich związków chemicznych
Zob. uwaga 2 do podpozycji do niniejszego działu.
- 2620 91 00** Zawierające antymon, beryl, kadm, chrom lub ich mieszaniny
Zob. Noty wyjaśniające do HS do pozycji 2620, akapit drugi pkt 13).
- 2621** Pozostały żużel i popiół, włączając popiół z wodorostów morskich (brunatnic); popiół i pozostałości spopielenia odpadów komunalnych
- 2621 10 00** Popiół i pozostałości spopielenia odpadów komunalnych
Zob. Noty wyjaśniające do HS do pozycji 2621, akapit drugi pkt 5).

DZIAŁ 27

**PALIWA MINERALNE, OLEJE MINERALNE I PRODUKTY ICH DESTYLACJI; SUBSTANCJE BITUMICZNE;
WOSKI MINERALNE****Uwagi ogólne**

Do czasu innego zdefiniowania, określenie „metoda ASTM” oznacza metody ustanowione przez Amerykańskie Stowarzyszenie Testów i Materiałów, w wydaniu opublikowanym w 1976 roku i obejmującym definicje i wykaz norm produktów ropy naftowej i produktów smarowych.

Uwaga 2

Zawartość składników aromatycznych jest określana następującymi metodami:

- produkty z temperaturą końcową destylacji nieprzekraczającą 315 °C: metoda ASTM D 1319-70,
- produkty z temperaturą końcową destylacji przekraczającą 315 °C: zob. załącznik A do Not wyjaśniających do niniejszego działu.

Uwaga dodatkowa 5

1. Należy zauważyć, że, z wyjątkiem przypadków przewidzianych w uwadze dodatkowej 5 n), wyłączenie stosuje się do wszystkich produktów wykorzystywanych w procesach specyficznych.

W związku z tym, w sytuacji kiedy produkt ropy naftowej jest poddawany, na przykład alkiłowaniu lub polimeryzacji, ta część, która nie jest faktycznie przekształcana (nie uległa procesowi alkiłowania lub polimeryzacji), także korzysta z tego wyłączenia.

2. W przypadkach gdy konieczna jest obróbka wstępna przed „procesem specyficznym” (zob. końcowy akapit uwagi dodatkowej 5), aby skorzystać z tego wyłączenia muszą być spełnione dwa warunki:

- a) produkt importowany musi być faktycznie poddany „procesowi specyficznemu”, na przykład krakowaniu;
- b) dla „procesu specyficznego” konieczna jest obróbka wstępna.

Dla produktów przeznaczonych do poddania ich „procesem specyficznym” następujące procesy uważane są w szczególności za konieczną obróbkę przygotowawczą:

- a) odgazowanie;
- b) odwadnianie;
- c) usunięcie pewnych lekkich lub ciężkich produktów, które mogą wpływać na proces;
- d) usunięcie lub przekształcenie merkaptanów (zmiękczenie), innych związków siarki lub innych związków, które mogą niekorzystnie wpływać na proces;
- e) neutralizacja;
- f) dekantacja;
- g) odsalanie.

Wszystkie produkty, które mogą być otrzymane w trakcie obróbki przygotowawczej, ale które nie zostały poddane procesowi specyficznemu, podlegają opłatom celnym stosowanym do produktów „do innych celów”, zgodnie z rodzajem i wartością importowanych towarów i w oparciu o masę netto produktów tak otrzymanych.

Uwaga dodatkowa 5 a)

Destylacja w próżni oznacza destylację pod ciśnieniem nieprzekraczającym 400 milibarów, mierzonym na szczycie kolumny.

- Uwaga dodatkowa 5 b)** Redestylacja przez bardzo gruntowny proces frakcjonowania oznacza destylację (inną niż odpędzanie lotnych składników) ciągłą lub periodyczną, w instalacjach przemysłowych z użyciem destylatów objętych podpozycjami od 2710 11 11 do 2710 19 49, 2711 11 00, od 2711 12 91 do 2711 19 00, 2711 21 00 i 2711 29 00 (inne niż propan o czystości 99 % lub większej), w celu otrzymania:
- 1) wyodrębnionych węglowodorów o wysokiej czystości (90 % lub więcej w przypadku olefin i 95 % lub więcej w przypadku pozostałych węglowodorów), mieszaniny izomerów posiadających taki sam skład organiczny uważanych za wyodrębnione węglowodory.
- Dopuszczalne są tylko te procesy, za pomocą których otrzymuje się co najmniej trzy różne produkty, ale ograniczenie to nie stosuje się w żadnym przypadku do procesów polegających na separacji izomerów. O ile to dotyczy ksylenów, etylobenzen włączony jest do izomerów ksyleny;
- 2) produktów objętych podpozycjami od 2707 10 10 do 2707 30 90, 2707 50 10, 2707 50 90 i od 2710 11 11 do 2710 19 49:
 - a) w których nie następuje nakładanie się końcowej temperatury wrzenia jednej frakcji i początkowej temperatury wrzenia frakcji kolejnej, a różnica pomiędzy temperaturami, w których destyluje objętościowo 5 i 90 % (włączając straty), nie jest większa niż 60 °C, według metody ASTM D 86-67 (nowelizowanej w 1972 r.);
 - b) w których nie następuje nakładanie się końcowej temperatury wrzenia jednej frakcji i początkowej temperatury wrzenia frakcji kolejnej, a różnica pomiędzy temperaturami, w których destyluje objętościowo 5 i 90 % (włączając straty), nie jest większa niż 30 °C, według metody ASTM D 86-67 (nowelizowanej w 1972 r.).
- Uwaga dodatkowa 5 c)** Kraking jest procesem przemysłowym do modyfikowania struktury chemicznej produktów petrochemicznych przez rozerwanie cząsteczek na skutek działania temperatury, pod ciśnieniem lub bez oraz przy udziale katalizatora lub bez, produkując w ten sposób, w szczególności, mieszaniny lżejszych węglowodorów, które w normalnej temperaturze i pod normalnym ciśnieniem mogą być gazem lub cieczą.
- Podstawowymi procesami krakingu są:
- 1) kraking termiczny;
 - 2) kraking katalityczny;
 - 3) reforming parowy, aby otrzymać węglowodory gazowe;
 - 4) hydrokraking (kraking połączony z uwodornieniem);
 - 5) odwodornienie;
 - 6) dezalkilowanie;
 - 7) koksowanie;
 - 8) krakowanie wstępne.
- Uwaga dodatkowa 5 d)** Reforming jest procesem termicznym lub katalitycznym, któremu poddawane są oleje lekkie lub średnie w celu zwiększenia w nich zawartości substancji aromatycznych. Reforming katalityczny stosuje się na przykład do przekształcenia przedestylowanego oleju lekkiego w olej lekki o wyższej liczbie oktanowej (o wyższej zawartości węglowodorów aromatycznych) lub w mieszaninę węglowodorów zawierających benzen, toluen, ksyleny, etylobenzen itp.
- Podstawowymi procesami reformingu katalitycznego są te, w których stosuje się platynę jako katalizator.
- Uwaga dodatkowa 5 e)** Ekstrakcja za pomocą selektywnych rozpuszczalników jest procesem oddzielania grupy produktów o zróżnicowanej strukturze cząsteczek, wykorzystującym substancje posiadające wybiórcze działanie rozpuszczające (na przykład furfural, fenol, eter dichloroetylowy, bezwodnik siarkowy, nitrobenzen, mocznik i niektóre jego pochodne, aceton, propan, keton etyloowo metylowy, keton izobutyloowo metylowy, glikol, morfolina).
- Uwaga dodatkowa 5 g)** Polimeryzacja jest procesem przemysłowym, nawet wymagającym podgrzania lub udziału katalizatora, za pomocą którego nienasycone węglowodory tworzą polimery lub kopolimery.
- Uwaga dodatkowa 5 h)** Alkilowanie oznacza każdą reakcję termiczną lub katalityczną, podczas której nienasycone węglowodory łączą się z innymi węglowodorami, w szczególności z izoparafinami i węglowodorami aromatycznymi.

- Uwaga dodatkowa 5 ij)** Izomeryzacja jest procesem przekształcenia struktury składników produktów petrochemicznych bez zmiany ich całkowitego składu.
- Uwaga dodatkowa 5 l)** Do celów tej uwagi dodatkowej następujące przykłady są przykładami odparafinowania:
- 1) odparafinowanie poprzez chłodzenie (z użyciem rozpuszczalników lub bez);
 - 2) obróbka mikrobiologiczna;
 - 3) odparafinowanie z użyciem mocznika;
 - 4) obróbka z użyciem sit molekularnych.
- Uwaga dodatkowa 5 n)** Destylacja atmosferyczna oznacza destylację przeprowadzoną pod ciśnieniem około 1 013 milibarów, mierzonym u szczytu kolumny.
- Uwaga dodatkowa 6**
1. „Przemiana chemiczna” oznacza każde działanie modyfikujące cząsteczkę jednego lub kilku składników produktu petrochemicznego poddawanego procesowi przekształcenia.

Zwykle zmieszanie produktu petrochemicznego z innym produktem, nawet pochodzącym z ropy naftowej nie jest uważane za „przemianę chemiczną”. Dodanie na przykład benzyny lakierniczej do farby lub oleju bazowego do farby drukarskiej nie jest uważane za proces objęty definicją „przemiany chemicznej”. Również wszystkie przypadki stosowania produktów petrochemicznych jako rozpuszczalników lub paliw nie spełniają wymogów tej definicji.
 2. Przykłady „przemian chemicznych”:
 - a) traktowanie fluorowcami i związkami fluorowców:
 - (i) reakcja z propylenem zawartym w gazowych frakcjach ropy naftowej w celu otrzymania pochodnych organicznych (na przykład aby otrzymać tlenek);
 - (ii) traktowanie frakcji ropy naftowej (benzyna silnikowa, nafta, olej napędowy), parafin, wosków z ropy naftowej lub pozostałości parafinowych chlorem lub związkami chloru w celu otrzymania chloroparafin;
 - b) traktowanie zasadami (na przykład wodorotlenkami sodu, potasu, amonu) w celu otrzymania kwasów naftenowych;
 - c) traktowanie kwasem siarkowym lub jego bezwodnikiem:
 - (i) w celu otrzymania sulfonianów;
 - (ii) w celu wyekstrahowania lub otrzymania izobutyleny;
 - (iii) w celu przeprowadzenia sulfonowania oleju napędowego lub oleju smarowego.

Olej dodany po sulfonowaniu nie jest wolny od obciążeń celnych;
 - d) sulfochlorowanie;
 - e) uwodnienie (hydratacja), w szczególności w celu otrzymania alkoholi, poprzez modyfikację nienasyconych węglowodorów obecnych w gazowych frakcjach ropy naftowej;
 - f) traktowanie bezwodnikiem maleinowym, w szczególności traktowanie butadienu zmieszanego z gazowymi frakcjami ropy naftowej zawierającymi cztery atomy węgla, w celu otrzymania kwasu tetrahydraftalowego;
 - g) traktowanie fenolem, na przykład reakcja olefin ropy naftowej z fenolami w obecności katalizatora w celu otrzymania alkilofenoli;

- h) utlenianie:
 - (i) utlenianie olejów ciężkich w celu otrzymania bituminów naftowych objętych podpozycją 2713 20 00;
 - (ii) utlenianie jakichkolwiek produktów ropy naftowej w celu otrzymania bardziej złożonych produktów chemicznych takich jak kwasy, aldehydy, ketony, alkohole; na przykład utlenianie lekkich frakcji z użyciem ciepła i pod zwiększonym ciśnieniem w celu otrzymania kwasów: octowego, mrówkowego, propionowego i bursztynowego;
- ij) odwodornienie, na przykład następujących produktów:
 - (i) węglowodorów naftenowych w celu otrzymania węglowodorów aromatycznych (na przykład benzenu);
 - (ii) węglowodorów parafinowych w celu otrzymania ciekłych olefin, wykorzystywanych, na przykład do produkcji alkilobenzenów ulegających biodegradacji;
- k) syntezy okso;
- l) nieodwracalne wbudowywanie olejów ciężkich do wysokocząsteczkowych polimerów (na przykład do lateksu kauczukowego naturalnego lub syntetycznego, kauczuku butylowego, polistyrenu);
- m) otrzymywanie produktów objętych pozycją 2803;
- n) nitrowanie w celu otrzymania pochodnych nitrowych;
- o) traktowanie biologiczne niektórych frakcji ropy naftowej zawierających n-parafiny w celu otrzymania białek lub innych złożonych produktów organicznych.

2701

Węgiel; brykiety, brykietki i podobne paliwa stałe wytwarzane z węgla

Paliwa te znane w handlu w Hiszpanii jako „czarny lignit” i pochodzące z zagłębi węglowych w Teruel, Mequinenza, Pirenaica i Baelares są uważane za węgiel objęty tą pozycją.

2701 12 10

Węgiel koksowy

Węgiel koksowy zawiera od 19 do 41 % składników lotnych.

2702

Węgiel brunatny (lignit), nawet aglomerowany, z wyłączeniem gagatu

Lignity palą się wysokim, ale chłodnym płomieniem, wydzielając gryzący czarny dym. Najbardziej pospolitymi odmianami są: lignity włókniste, których struktura przypomina wygląd włókna w oryginalnym drewnie i które zawierają dużo wilgoci (do 50 %); lignit pospolity lub ziemisty, brązowy lub czarny, zawierający mniej wody niż odmiany włókniste (w przybliżeniu 15 %) i wykazujący ziemiste pęknięcia; lignity bitumiczne, tłuste, które mięknią podczas ogrzewania i dlatego są bardzo przydatne do produkcji brykietów; lignity woskowate, które odznaczają się spękaniem podobnym do występujących w wosku a także wysoką zawartością wosku.

Podpozycja ta nie obejmuje paliw znanych w handlu w Hiszpanii jako „czarny lignit” pochodzących z zagłębi węglowych w Teruel, Mequinenza, Pirenaica i Baelares (pozycja 2701).

2704 00

Koks i półkoks, z węgla, węgla brunatnego (lignitu) lub torfu, nawet aglomerowany; węgiel retortowy

2704 00 11

Koks i półkoks, z węgla

i

2704 00 19

Koks różni się od węgla tym, że pali się prawie bez płomienia i zachowuje swoją porowatość oraz przepuszczalność gazu po spalaniu. Jest on trudnotopliwy, twardszy, zawiera mniej siarki i więcej węgla. W przeciwieństwie do koksu, który jest otrzymywany w procesie wysokotemperaturowego odgazowania węgla (od 1 000 do 1 200 °C), bez dostępu powietrza, półkoks jest otrzymywany w procesie odgazowania węgla (z ograniczonym dostępem powietrza) w temperaturze pomiędzy 450 a 700 °C.

2704 00 11

Do produkcji elektrod

Podpozycja ta obejmuje koks i półkoks z węgla, stosowane do otrzymywania elektrod zazwyczaj przeznaczonych do produkcji stopów żelaza. Koks i półkoks z tej podpozycji są szczególnie czyste (o bardzo niskiej zawartości popiołu) i występują zazwyczaj w postaci małych brył.

2704 00 19

Pozostałe

Podpozycja ta obejmuje koks gazowy (produkt uboczny powstały podczas produkcji gazu) i koks oraz półkoks odlewniczy przygotowywane specjalnie do stosowania w przemyśle metalurgicznym (koks wielkopieczowy), który, w przeciwieństwie do koksu gazowego, jest twardym, gęstym produktem występującym w postaci dużych brył o srebrzystym wyglądzie.

2704 00 30

Koks i półkoks, z węgla brunatnego (lignitu)

Lignity nie są przydatne do produkcji koksu w procesie wysokotemperaturowego odgazowania. Jednak niskotemperaturowe odgazowanie dostarcza półkoku, stosowanego jako bezdymne paliwo, który jest porowaty, świecący, czysty w obsłudze oraz jest paliwem łatwo zapalającym się i płonącym.

2704 00 90

Pozostałe

Podpozycja ta obejmuje:

- 1) produkty otrzymane z odgazowania torfu; wydzielają one silny, ostry zapach podczas palenia i wykorzystywane są głównie w piecach przemysłowych;
- 2) węgiel retortowy (zob. Noty wyjaśniające do HS do pozycji 2704, akapity czwarty i piąty).

2707

Oleje i pozostałe produkty destylacji wysokotemperaturowej smoły węglowej; podobne produkty, w których masa składników aromatycznych jest większa niż składników niearomatycznych

Jeżeli chodzi o określenie zawartości składników aromatycznych — zob. uwagi wyjaśniające do uwagi 2 do tego działu.

2707 10 10

Benzol (benzen)

i

2707 10 90

Zob. uwaga 3 do podpozycji do niniejszego działu.

Podpozycje te obejmują tylko benzol (benzen) o czystości mniejszej niż 95 % masy. Benzol (benzen) o czystości 95 % masy lub większej objęty jest podpozycją 2902 20 00.

2707 20 10

Toluol (toluen)

i

2707 20 90

Zob. uwaga 3 do podpozycji do niniejszego działu.

Podpozycje te obejmują tylko toluol (toluen) o czystości mniejszej niż 95 % masy. Toluol (toluen) o czystości 95 % masy lub większej objęty jest podpozycją 2902 30 00.

2707 30 10

Ksylol (ksyleny)

i

2707 30 90

Zob. uwaga 3 do podpozycji do niniejszego działu.

Podpozycje te obejmują tylko ksylol (ksyleny) o czystości mniejszej niż 95 % masy (izomery ksyleny orto, meta lub para, osobno lub wymieszane) określonej metodą chromatografii gazowej. Ksylol (ksylen) o czystości 95 % masy lub większej objęty jest podpozycjami od 2902 41 00 do 2902 44 00.

2707 40 00**Naftalen**

Zob. uwaga 3 do podpozycji do niniejszego działu.

Podpozycja ta obejmuje jedynie naftalen, którego temperatura krystalizacji, określona metodą opisaną w załączniku B do Not wyjaśniających do tego działu, jest niższa niż 79,4 °C. Jeżeli produkt ma temperaturę krystalizacji 79,4 °C lub większa, to objęty jest podpozycją 2902 90 00.

Podpozycja ta nie obejmuje homologów naftalenu (podpozycje 2707 50 10, 2707 50 90, od 2707 91 00 do 2707 99 99, od 2902 90 00 lub 3817 00 80).

**2707 50 10
i
2707 50 90****Pozostałe mieszaniny węglowodorów aromatycznych, z których 65 % lub więcej objętościowo (włącznie ze stratami) destyluje w 250 °C zgodnie z metodą ASTM D 86**

Podpozycje te obejmują mieszaniny węglowodorów, w których przeważają substancje aromatyczne, inne niż benzen, toluen, ksylen lub naftalen, i z których 65 % lub więcej objętościowo (włącznie ze stratami), destyluje do 250 °C według metody ASTM D 86-67 (nowelizowanej w 1972 r.).

**2707 99 11
i
2707 99 19****Oleje surowe**

Podpozycje te obejmują:

- 1) produkty otrzymywane w procesie wysokotemperaturowej destylacji smoły węglowej.

Te wysokotemperaturowe smoły węglowe zazwyczaj produkowane są w zakładach produkujących koks odlewniczy w temperaturze przekraczającej 900 °C. Produkty destylacji tych smół zawierają nie tylko węglowodory z przewagą w masie węglowodorów aromatycznych, ale także związki azotu, tlenu i siarki i bardzo często zanieczyszczenia. Produkty te zwykle wymagają dalszej przeróbki przed użyciem;

- 2) produkty podobne, w których masa składników aromatycznych jest większa niż składników niearomatycznych.

„Produkty podobne” oznacza produkty posiadające skład jakościowo podobny do tych opisanych w pkt 1) powyżej.

Jednak mogą one posiadać wyższą zawartość węglowodorów alifatycznych i naftenowych i niższą zawartość aromatycznych węglowodorów wielopierścieniowych, niż produkty opisane w pkt 1) powyżej.

Tylko te produkty, w których masa składników aromatycznych jest większa niż składników niearomatycznych, objęte są tą podpozycją.

Podpozycje te obejmują także oleje otrzymywane w procesie odbenzolowania po przemyciu gazu otrzymywanego w trakcie koksowania węgla.

2707 99 30**Lekkie składniki siarkowe**

W tej podpozycji „lekkie składniki siarkowe” oznaczają tylko te lekkie produkty otrzymane w trakcie pierwszej destylacji olejów surowych ze smół, zawierające związki siarki (na przykład disiarczek węgla, merkaptany, tiofen) oraz węglowodory z przewagą węglowodorów niearomatycznych, z których 90 % lub więcej objętościowo destyluje w temperaturze poniżej 80 °C.

2707 99 50**Produkty zasadowe**

W tej podpozycji produktami zasadowymi są aromatyczne i/lub heterocykliczne produkty z zasadową azotową grupą funkcyjną.

Podpozycja ta obejmuje, w szczególności, zasady pirydynowe, chinolinowe, akrydynowe i anilinowe (włącznie z ich mieszaninami). Są one otrzymane zasadniczo z pirydyny, chinoliny, akrydyny i aniliny i ich homologów.

Wśród zasadowych produktów objętych tą podpozycją są:

- 1) pirydyna o czystości mniejszej niż 95 % masy. Pirydyna o czystości 95 % masy lub większej objęta jest podpozycją 2933 31 00;
- 2) metylopirydyna (pikolina), 5-etylo-2-metylopirydyna (5-etylo-2-pikolina), 2-winylopirydyna, o czystości mniejszej niż 90 % masy (określonej metodą chromatografii gazowej). Jeżeli zawartość jest 90 % masy lub większa, to produkty te objęte są podpozycją 2933 39;

- 3) chinolina o czystości mniejszej niż 95 % masy w przeliczeniu na bezwodny produkt (określona metodą chromatografii gazowej). Jeżeli czystość jest nie mniejsza niż 95 %, produkt ten objęty jest podpozycją 2933 49 90;
- 4) akrydyna o czystości mniejszej niż 95 % masy w przeliczeniu na bezwodny produkt (określona metodą chromatografii gazowej). Jeżeli czystość jest nie mniejsza niż 95 %, produkt ten objęty jest podpozycją 2933 99 80.

Podpozycja ta nie obejmuje soli żadnego z opisanych produktów zasadowych (pozycja 2933 lub 3824).

2707 99 70**Antracen**

Antracen objęty tą podpozycją występuje zwykle w postaci szlamu lub pasty i zazwyczaj zawiera fenantren, karbazol i inne składniki aromatyczne. Podpozycja ta obejmuje jedynie antracen o czystości mniejszej niż 90 % masy. Antracen o czystości 90 % masy lub większej objęty jest podpozycją 2902 90 00.

2707 99 80**Fenole**

Zob. uwaga dodatkowa 1 do niniejszego działu.

Podpozycja ta obejmuje:

- 1) fenole otrzymane w procesie wysokotemperaturowej destylacji smoły węglowej oraz podobne produkty, w których masa składników aromatycznych jest większa niż składników niearomatycznych.

Jeđnak sole fenolu są wykluczone z tej podpozycji (zazwyczaj pozycja 2907 lub podpozycja 3824 90 97);

- 2) krezole (pojedyncze lub zmieszane izomery), zawierające w masie mniej niż 95 % krezolu, wszystkie izomery krezolu są brane razem (określonej metodą chromatografii gazowej). Jeżeli ta zawartość w masie jest 95 % lub większa, produkty te objęte są podpozycją 2907 12 00;
- 3) ksylenole (pojedyncze lub zmieszane izomery) zawierające w masie mniej niż 95 % ksylenolu, wszystkie izomery ksylenolu są brane razem (określonej metodą chromatografii gazowej). Jeżeli ta zawartość w masie jest 95 % lub większa, produkty te objęte są podpozycją 2907 19 10;
- 4) pozostałe fenole, posiadające jeden lub więcej pierścieni benzenowych z jedną lub więcej grupą hydroksylową, pod warunkiem że nie są one chemicznie zdefiniowanymi fenolami objętymi pozycją 2907. Jednym godnym uwagi produktem jest fenol (C_6H_5OH) o czystości mniejszej niż 90 % masy.

2707 99 91**i****2707 99 99****Pozostałe**

Podpozycje te obejmują zasadniczo produkty składające się z mieszanin węglowodorów.

Produkty te obejmują:

- 1) oleje ciężkie (inne niż surowe) otrzymywane w procesie wysokotemperaturowej destylacji smoły węglowej lub produkty podobne do tych olejów, pod warunkiem że:
 - a) mniej niż 65 % objętościowo destyluje do 250 °C, według metody ASTM D 86-67 (nowelizowanej w 1972 r.);
 - b) ich gęstość przekracza 1 000 g/cm³ w 15 °C; oraz
 - c) ich współczynnik penetracji z igłą wynosi 400 lub więcej w 25 °C, według metody ASTM D 5; oraz
 - d) posiadają one właściwości, inne niż produkty objęte pozycją 2715 00 00.

Produkty niespełniające warunków określonych w pkt od a) do d) powyżej, mają być klasyfikowane zgodnie z ich właściwościami na przykład do podpozycji od 2707 10 10 do 2707 30 90, 2707 50 10, 2707 50 90, pozycji 2708, podpozycji od 2710 19 31 do 2710 19 99, 2713 20 00 lub pozycji 2715 00 00;

- 2) aromatyczne ekstrakty niespełniające wymogów określonych dla tych produktów w Notach wyjaśniających do podpozycji 2713 90 10 i 2713 90 90;
- 3) pewne homologi naftalenu i antracenu takie jak etylonaftaleny i metyloantraceny, pod warunkiem że nie spełniają one wymogów pozycji 2902.

2709 00**Oleje ropy naftowej i oleje otrzymywane z minerałów bitumicznych, surowe**

Pozycja ta obejmuje jedynie produkty, które posiadają właściwości charakterystyczne dla olejów z różnych źródeł (na przykład gęstość, krzywą destylacji, zawartość siarki, temperaturę krzepnięcia, lepkość).

2709 00 10**Kondensaty gazu naturalnego**

Podpozycja ta obejmuje oleje surowe otrzymywane przez stabilizację, bezpośrednio po ekstrakcji, gazu ziemnego. Na tę operację składa się ekstrakcja podlegających kondensacji węglowodorów zawartych w „mokrym” gazie ziemnym, głównie poprzez chłodzenie i obniżkę ciśnienia.

Zob. także Noty wyjaśniające do HS do pozycji 2709, akapit drugi.

2710**Oleje ropy naftowej i oleje otrzymywane z minerałów bitumicznych, inne niż surowe; preparaty gdzie indziej niewymienione ani niewłączone, zawierające 70 % masy lub więcej olejów ropy naftowej lub olejów otrzymywanych z minerałów bitumicznych, których te oleje stanowią składniki zasadnicze preparatów; oleje odpadowe**

Zob. uwagi 2 i 3 do niniejszego działu i odpowiednie Noty wyjaśniające.

**2710 11 11
do
2710 19 99****Oleje ropy naftowej i oleje otrzymywane z minerałów bitumicznych (inne niż surowe) oraz preparaty gdzie indziej niewymienione ani niewłączone, zawierające 70 % masy lub więcej olejów ropy naftowej lub olejów otrzymywanych z minerałów bitumicznych, których te oleje stanowią składniki zasadnicze preparatów, inne niż oleje odpadowe**

Definicja tych produktów — zob. uwaga 2 do niniejszego działu i Noty wyjaśniające do HS do pozycji 2710, pkt I).

Jeżeli chodzi o podpozycje dla produktów przeznaczonych:

- do przeprowadzenia procesu specyficznego,
- do przeprowadzenia przemiany chemicznej,

zob. uwagi dodatkowe 5 i 6 do niniejszego działu i odpowiednie Noty wyjaśniające.

I. Oleje ropy naftowej i oleje otrzymywane z minerałów bitumicznych (inne niż surowe)

Grupa ta obejmuje mieszaniny izomerów (innych niż stereoizomery) nasyconych acyklicznych węglowodorów, zawierających mniej niż 95 % masy poszczególnego izomeru lub nienasyconych acyklicznych węglowodorów zawierających mniej niż 90 % masy poszczególnego izomeru, te zawartości procentowe są liczone w stosunku do masy bezwodnego produktu.

Grupa ta obejmuje również oddzielne izomery wymienionych wyżej węglowodorów o czystości odpowiednio mniej niż 95 % masy i 90 % masy.

Grupa ta obejmuje jedynie oleje ropy naftowej i oleje otrzymywane z minerałów bitumicznych:

- 1) posiadające temperaturę krzepnięcia, mierzoną metodą ASTM D 938, poniżej 30 °C; lub
- 2) posiadające temperaturę krzepnięcia równą lub wyższą niż 30 °C oraz
 - a) gęstość mniejszą niż 0,942 g/cm³ w 70 °C i penetrację medium po ugniataniu penetrometrem ze stożkiem, mierzoną metodą ASTM D 217, co najmniej 350 w 25 °C; lub
 - b) gęstość minimalną 0,942 g/cm³ w 70 °C i współczynnik penetracji z igłą, mierzony metodą ASTM D 5, co najmniej 400 w 25 °C.

W powyższym pkt I) za oleje ropy naftowej i oleje otrzymywane z minerałów bitumicznych należy, także włączyć oleje, do których dodano bardzo małe ilości różnorodnych substancji na przykład dodatki mające na celu poprawienie jakości lub zapachu, wskaźniki izotopowe, substancje barwiące.

Zob. także na poniższy schemat ⁽¹⁾:

Kryteria wyróżniające dla pewnych produktów naftowych objętych podpozycjami od 2710 11 11 do 2710 19 99 oraz pozycjami 2712 i 2713 (innych niż preparaty objęte podpozycjami od 2710 11 11 do 2710 19 99)

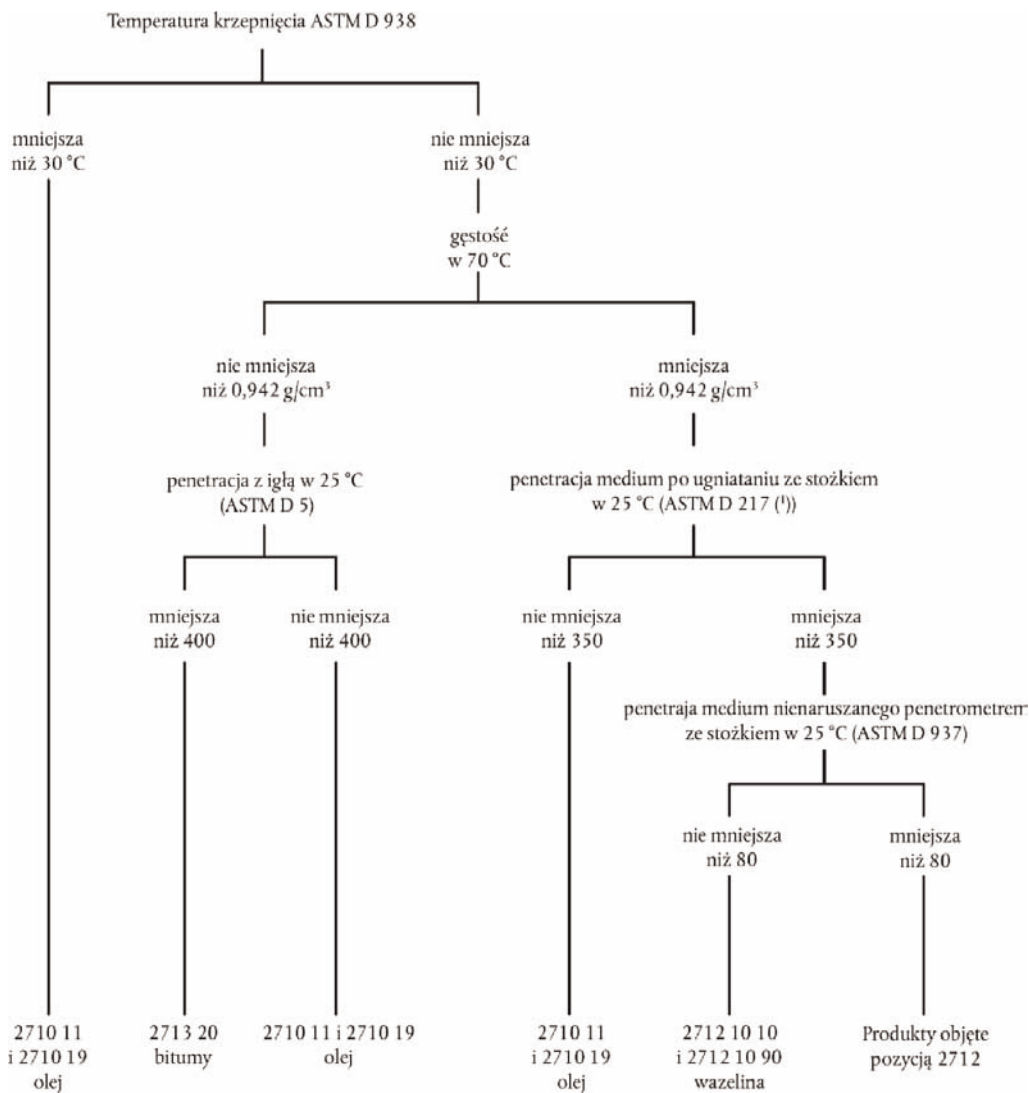

II. Preparaty gdzie indziej niewymienione ani niewłączone, zawierające 70 % masy lub więcej olejów ropy naftowej lub olejów otrzymywanych z minerałów bitumicznych, które są głównymi składnikami tych preparatów

Preparaty, aby mogły być klasyfikowane do tej pozycji, muszą spełniać następujące warunki:

1) zawartość olejów ropy naftowej lub olejów otrzymywanych z minerałów bitumicznych, tak jak zostało to określone w części I powyżej, musi wynosić 70 % masy lub więcej.

Zawartość ta jest określana analitycznie, a nie z ilości dodanych materiałów;

2) nie mogą one być gdziekolwiek indziej wymienione ani włączone;

3) oleje ropy naftowej lub oleje otrzymywane z minerałów bitumicznych w mieszaninach muszą być podstawowymi składnikami preparatów, to znaczy stanowić zasadniczy składnik decydującego o wykorzystaniu.

⁽¹⁾ Jeżeli stwierdzi się, że produkt jest zbyt twardy do przeprowadzenia penetracji penetrometrem ze stożkiem, określonej metodą ASTM D 217, przeprowadza się penetrację penetrometrem ze stożkiem określoną metodą ASTM D 937.

Preparaty objęte tą pozycją nie obejmują:

- a) farb i lakierów (pozycje 3208, 3209 i 3210 00);
- b) preparatów upiększających i kosmetyków na bazie olejów mineralnych (zazwyczaj pozycja 3304 lub 3307).
- c) sulfonianów naftowych (pozycja 3402 lub 3824).

Sulfoniany naftowe występują zwykle w postaci zawiesin w oleju ropy naftowej lub w oleju otrzymanym z minerałów bitumicznych. Zawartość czystego sulfonianu jest zazwyczaj tak wysoka, że uniemożliwia jego bezpośrednie użycie jako środka poślizgowego;

- d) preparatów do polerowania, konserwowania lub innej obróbki drewna, obrazów, metali, szkła lub innych materiałów (głównie pozycja 3405);
- e) środków dezynfekcyjnych, owadobójczych itp., niezależnie od sposobu ich pakowania, składających się z roztworów lub dyspersji aktywnego składnika w oleju ropy naftowej lub w oleju otrzymanym z minerałów bitumicznych (pozycja 3808);
- f) gotowych klejonek, w rodzaju stosowanych w przemyśle włókienniczym (pozycja 3809);
- g) gotowych dodatków do olejów mineralnych (zwanych także domieszkami) (pozycja 3811);
- h) złożonych organicznych rozpuszczalników i rozcieńczalników (na przykład pozycja 3814 00);
- ij) odlewniczych spoiw rdzeniowych (podpozycja 3824 10 00);
- k) niektórych preparatów przeciwrzecznych, w szczególności:
 - i) przygotowywanych na przykład z lanoliny (około 20 %) w roztworze benzyny lakierniczej (podpozycja 3403 19 10);
 - ii) zawierających aminy jako składniki aktywne (podpozycja 3824 90 35).

2710 11 11
do
2710 11 90

Oleje lekkie i preparaty

Zob. uwaga do podpozycji 4 do niniejszego działu.

2710 11 21
i
2710 11 25

Benzyny specjalne

Zob. uwaga dodatkowa 2 a) do niniejszego działu.

2710 11 21

Benzyna lakiernicza

Zob. uwaga dodatkowa 2 b) do niniejszego działu.

Określenie „metoda Abel-Pensky” oznacza metodę DIN (Niemiecka Norma Przemysłowa) 51 755 — opublikowaną w marcu 1974 r. przez DNA (Niemiecki Komitet Normalizacyjny), Berlin 15.

2710 19 11
do
2710 19 29

Oleje średnie

Zob. uwaga dodatkowa 2 c) do niniejszego działu.

2710 19 21

Paliwo do silników odrzutowych

Podpozycja ta obejmuje naftę typu paliwo do silników odrzutowych. Paliwo to spełnia postanowienia uwagi dodatkowej 2 c) do niniejszego działu.

Chromatogram gazowy nafty typu paliwo do silników odrzutowych, np. najczęściej stosowanego paliwa do silników odrzutowych A-1, jest charakterystyczny dla oleju otrzymanego wyłącznie w drodze destylacji oleju surowego. Długość łańcucha alkanów waha się pomiędzy ok. 10 do 18 atomów węgla. Zakres destylacji według metody ASTM D 86-67 (nowelizowanej w 1972 r.) wynosi w przybliżeniu od 130 °C do 300 °C. Zawartość składników aromatycznych może wynosić do 25 % obj. Temperatura zapłonu jest zazwyczaj wyższa niż 38 °C.

Paliwo do silników odrzutowych może zawierać następujące dodatki: przeciwutleniacze, inhibitory korozji, substancje zapobiegające zamarzaniu, barwniki do znakowania paliw.

Chromatogram gazowy paliwa do silników odrzutowych typu A-1 (nafty)

SIMDIS ASTM D 2887 extended

2

Nazwa próbki:

Paliwo do silników odrzutowych

Data pobrania:

22.3.2007 5:51:24 PM

Data analizy:

4.4.2007 12:01:26 PM

Plik:

D070322\011F1101.D

Fiolka:

1

Doza:

1

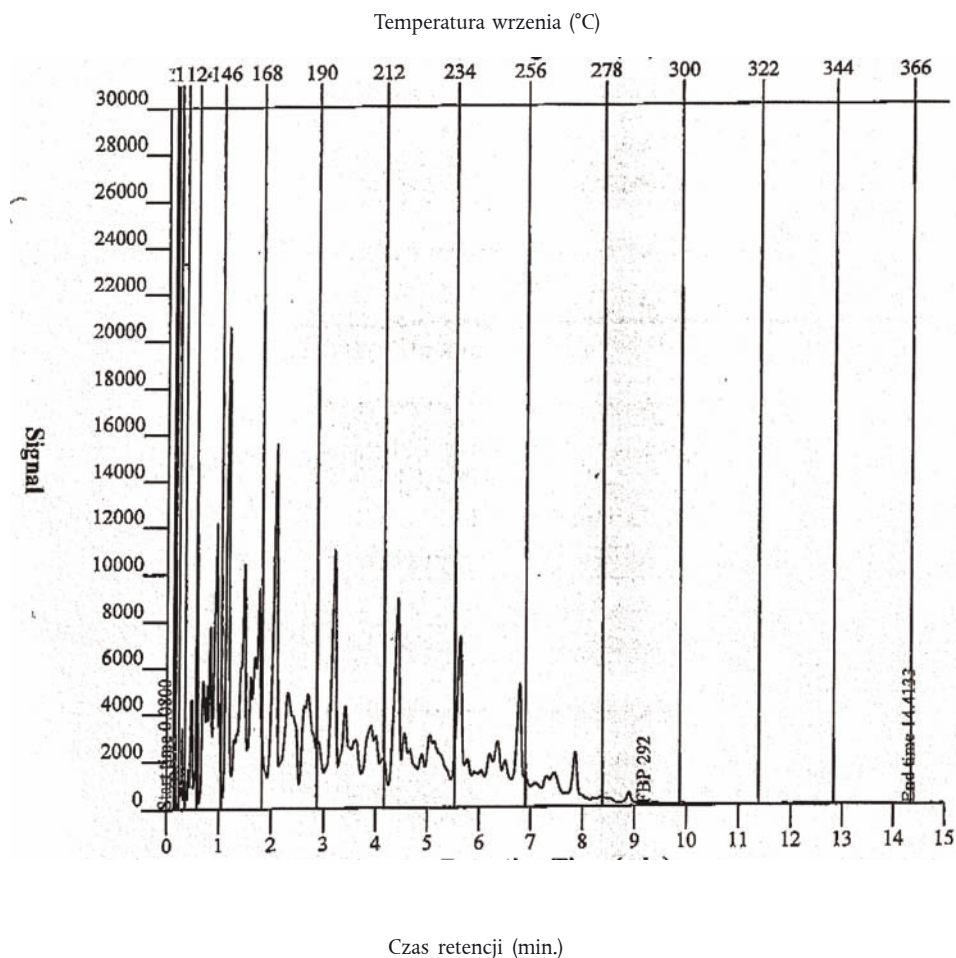

Korelacja ASTM D 86 (STP 577) – rozkład

Odzysk	Temp. wrzenia	Odzysk	Temp. wrzenia	Odzysk	Temp. wrzenia	Odzysk	Temp. wrzenia
% obj.	°C	% obj.	°C	% obj.	°C	% obj.	°C
Temp. pocz.	139,7	20,0	167,3	70,0	210,1	Temp. końc.	260,7
5,0	153,0	30,0	174,3	80,0	221,5		
10,0	159,4	50,0	190,1	90,0	234,9		

2710 19 25

Pozostała

Podpozycja ta obejmuje naftę inną niż paliwo do silników odrzutowych. Nafta objęta tą podpozycją spełnia postanowienia uwagi dodatkowej 2 c) do niniejszego działu.

Cechą charakterystyczną niektórych z tych olejów jest bardzo niska zawartość składników aromatycznych i olefin, co ma zapobiegać powstawaniu sadzy w procesie spalania.

W niektórych przypadkach obecne są znaczniki chemiczne.

Podpozycja ta nie obejmuje mieszanin nafty z innymi olejami mineralnymi lub rozpuszczalnikami organicznymi.

Chromatogram gazowy nafty o niskiej zawartości składników aromatycznych**SIMDIS ASTM D 2887 extended****2**

Nazwa próbki:

Nafta o niskiej zawartości składników aromatycznych

Data pobrania:

23.1.2007 10:23:54 PM

Data analizy:

4.4.2007 12:30:02 PM

Plik:

D070122\006F1001.D

Fiolka:

6

Doza:

1

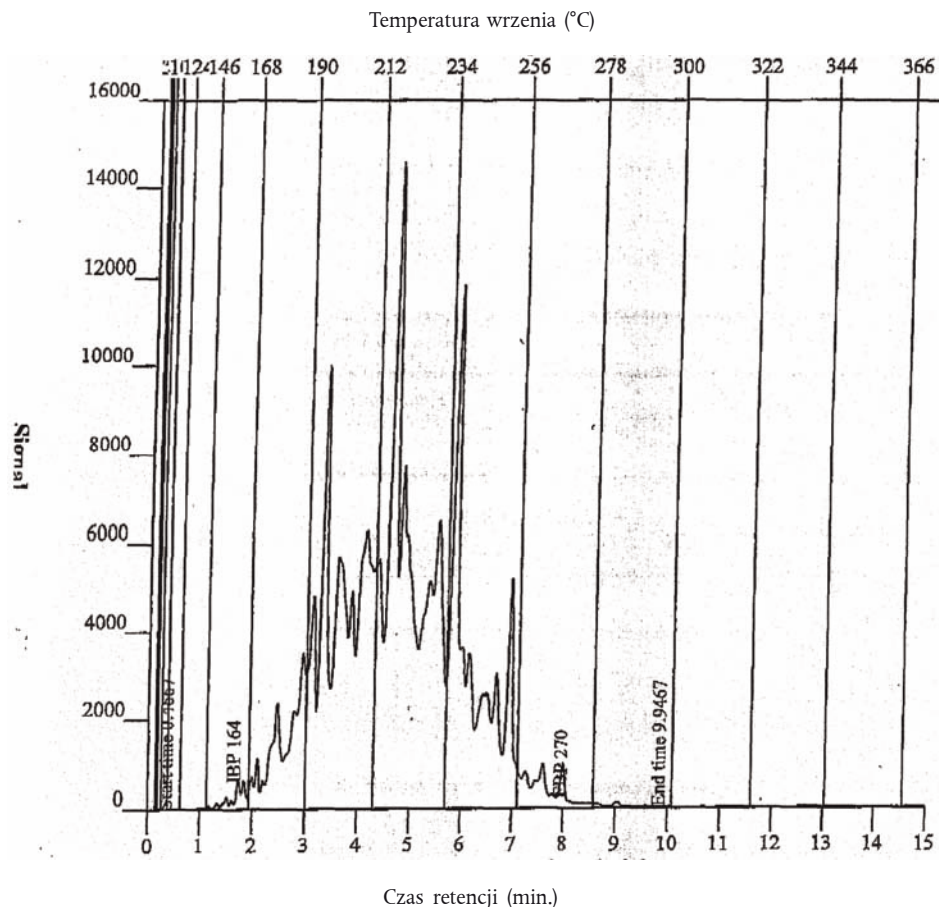
**Korelacja ASTM B 86 (STP 577) – rozkład**

Odzysk	Temp. wrzenia	Odzysk	Temp. wrzenia	Odzysk	Temp. wrzenia	Odzysk	Temp. wrzenia
% obj.	°C	% obj.	°C	% obj.	°C	% obj.	°C
Temp. pocz.	193,4	20,0	210,1	70,0	220,1	Temp. końc.	247,3
5,0	201,8	30,0	211,4	80,0	223,4		
10,0	206,2	50,0	214,8	90,0	229,6		

2710 19 29

Pozostałe

Podpozycja ta obejmuje oleje średnie inne niż nafta objęta podpozycjami 2710 19 21 i 2710 19 25. Oleje objęte niniejszą podpozycją spełniają postanowienia uwagi dodatkowej 2 c) do niniejszego działu.

Przykładem takiego oleju są n-parafiny.

Chromatogram gazowy n-parafiny

SIMDIS ASTM D 2887 extended 2
 Nazwa próbki: n-parafiny 10-13
 Data pobrania: 23.1.2007 12:59:27 PM
 Data analizy: 4.4.2007 12:30:02 PM
 Plik: D070122\008F1 301.D
 Fiolka: 86
 Doza: 1

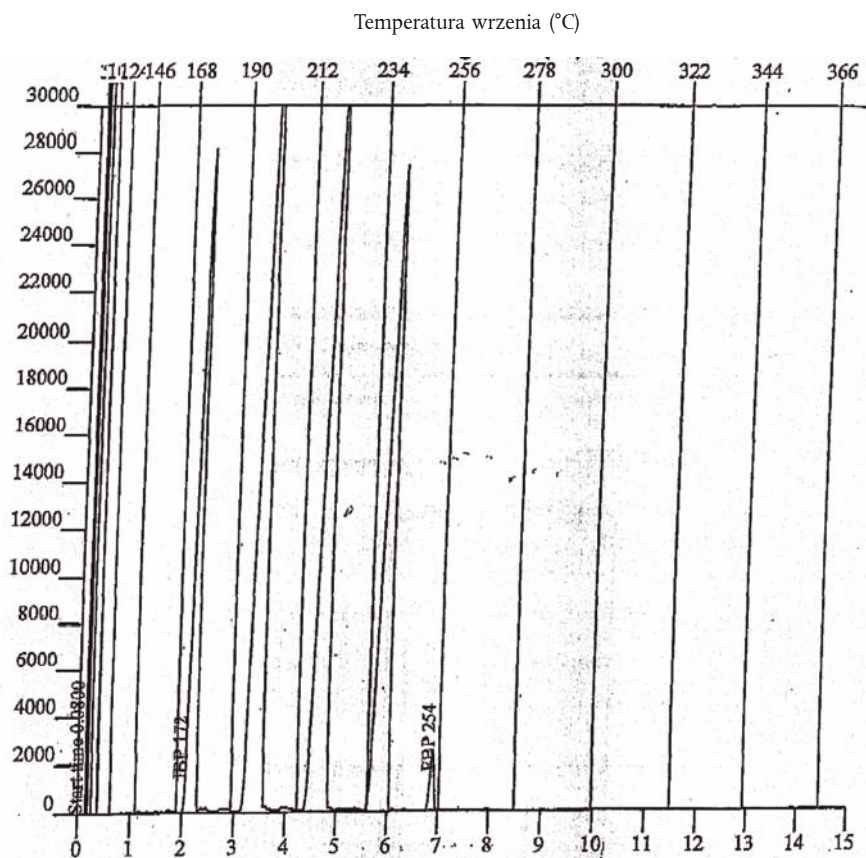

Czas retencji (min.)

Tabela rozkładu procentowego temperatury wrzenia

Odzysk	Temp. wrzenia	Odzysk	Temp. wrzenia	Odzysk	Temp. wrzenia	Odzysk	Temp. wrzenia
% wag.	°C	% wag.	°C	% wag.	°C	% wag.	°C
Temp. pocz.	172,4	30,0	199,2	60,0	219,6	90,0	239,2
5,0	174,8	35,0	199,6	65,0	220,2	95,0	240,0
10,0	176,0	40,0	200,4	70,0	220,8	Temp. końc.	254,4
15,0	188,2	45,0	200,8	75,0	221,8		
20,0	197,2	50,0	217,4	80,0	237,0		
25,0	198,4	55,0	218,8	85,0	238,2		

2710 19 31
do
2710 19 99

Oleje ciężkie

Zob. uwaga dodatkowa 2 d) do niniejszego działu.

2710 19 31
do
2710 19 49

Oleje napędowe

Zob. uwaga dodatkowa 2 e) do niniejszego działu.

2710 19 51
do
2710 19 69

Oleje opałowe

Zob. uwaga dodatkowa 2 f) do niniejszego działu oraz na poniższy wykres określający właściwości olejów opałowych:

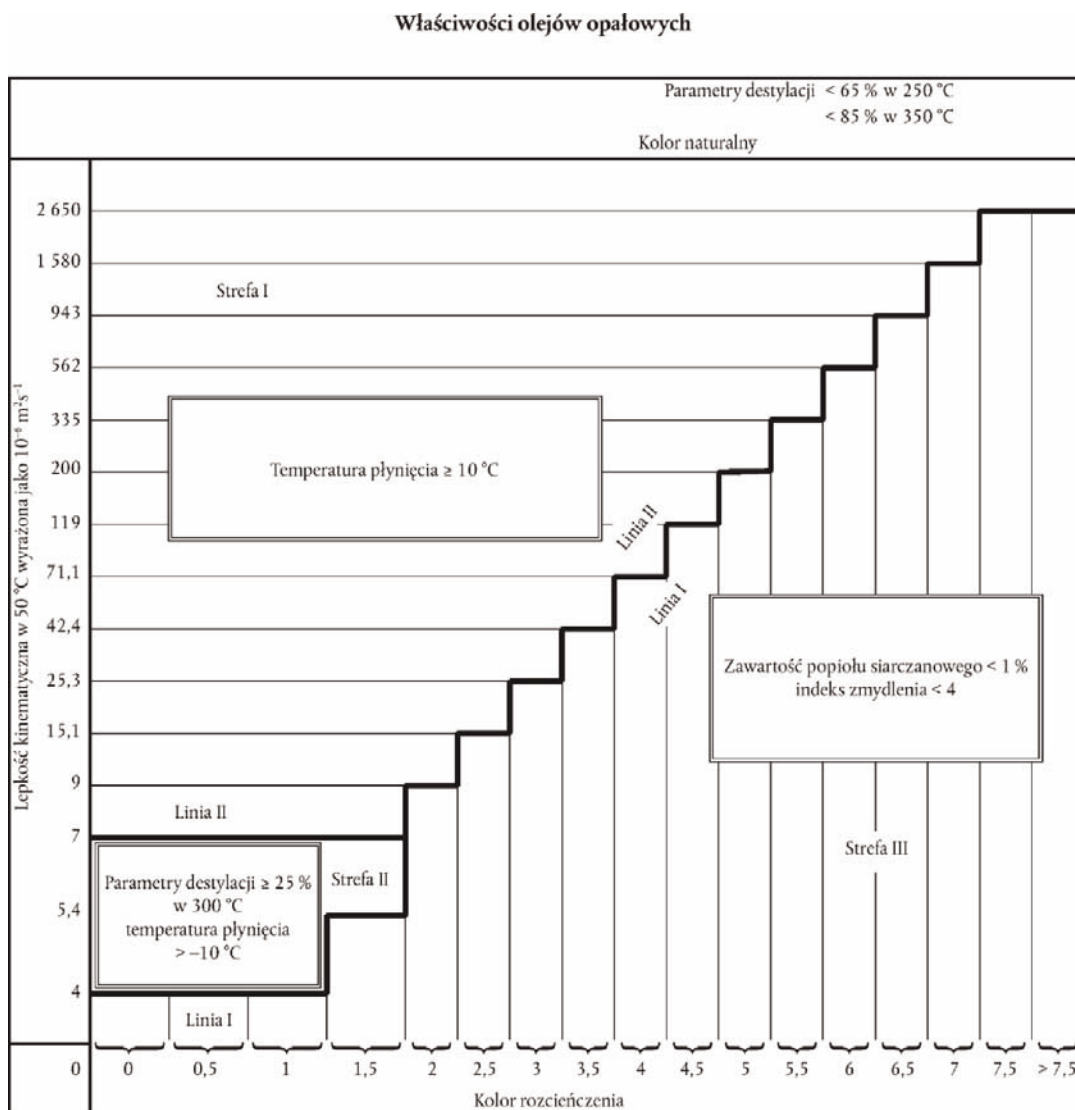

2710 19 71
do
2710 19 99

Oleje smarowe; pozostałe oleje

Podpozycje te obejmują oleje ciężkie, tak jak zostały zdefiniowane w uwadze dodatkowej 2 d) do niniejszego działu, pod warunkiem że oleje te nie spełniają wymagań określonych w uwadze dodatkowej 2 e) (oleje napędowe) lub 2 f) (oleje opałowe) do niniejszego działu.

Podpozycje te obejmują oleje ciężkie, z których mniej niż 85 % objętościowo, włącznie ze stratami, destyluje w 350 °C, według metody ASTM D 86-67 (nowelizowanej w 1972 r.):

- 1) które, dla odpowiadającego rozcieńczonego koloru C, posiadają lepkość V:
 - a) nieprzekraczającą tej, przedstawionej w linii I tabeli zgodności określonej w uwadze dodatkowej 2 f) do niniejszego działu, kiedy zawartość popiołów siarczanowych wynosi 1 % lub więcej lub kiedy indeks zmydlenia wynosi 4 lub więcej; lub
 - b) przekraczającą tę, przedstawioną w linii II tabeli zgodności, kiedy temperatura krzepnięcia jest niższa niż 10 °C; lub
 - c) przekraczającą tę przedstawioną w linii I, ale nieprzekraczającą tej, przedstawionej w linii II, kiedy mniej niż 25 % destyluje w 300 °C, kiedy temperatura krzepnięcia jest nie wyższa od minus 10 °C. Warunki te mają zastosowanie tylko do olejów posiadających rozcieńczony kolor C mniejszy niż 2;
- 2) dla których nie można określić:
 - a) procentu destylacji w 250 °C metodą ASTM D 86-67 (nowelizowaną w 1972 r.) (zero będzie uznane jako procent); lub
 - b) lepkości kinematycznej w 50 °C metodą ASTM D 445-74; lub
 - c) koloru rozcieńczenia C metodą ASTM D 1500;
- 3) które są sztucznie barwione.

Metody analityczne wykorzystywane do celów pkt 1 powyżej są metodami określonymi dla olejów opałowych (zob. uwaga dodatkowa 2 f) do niniejszego działu).

Zob. także poniższy wykres:

Właściwości olejów smarowych i pozostałych olejów

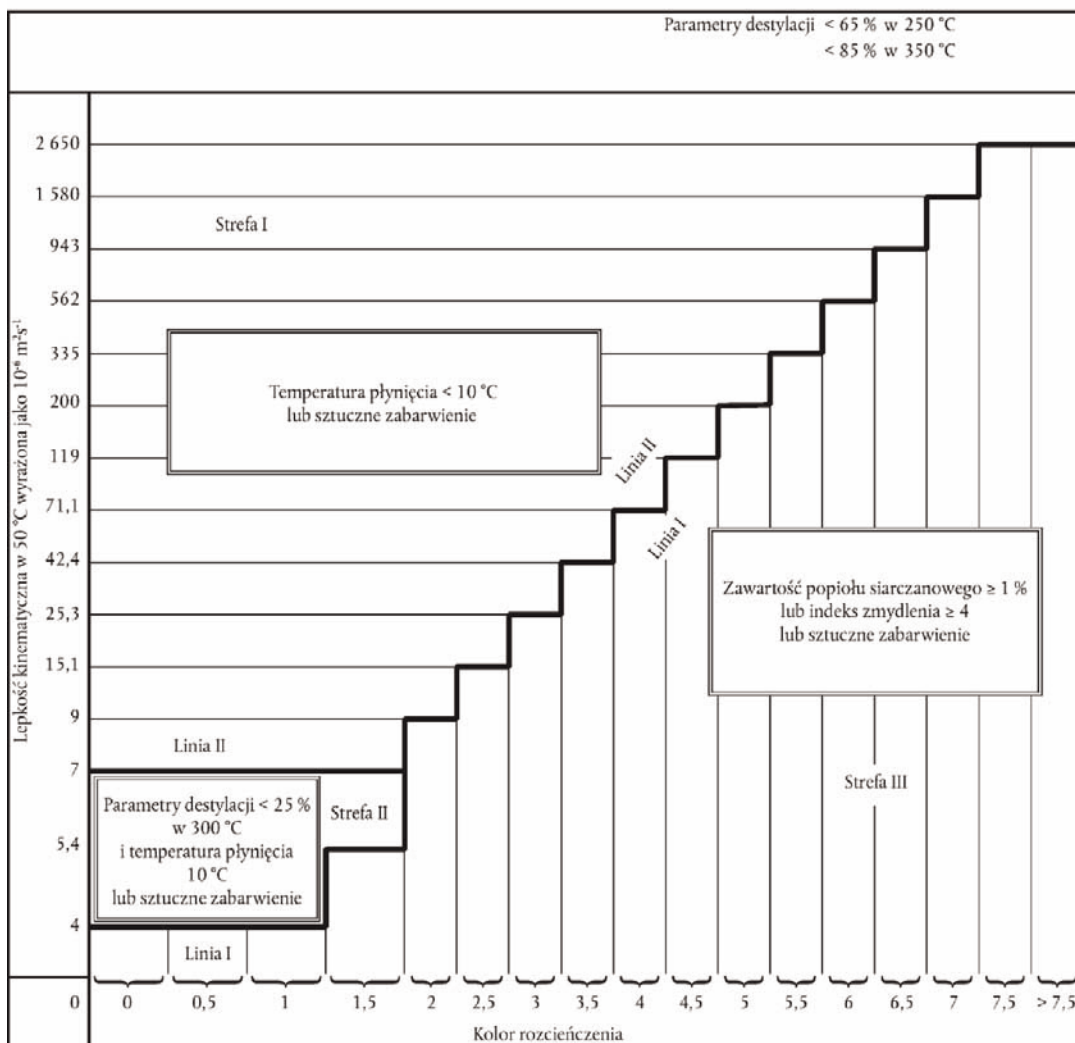

2710 91 00 i 2710 99 00	Oleje odpadowe Zob. uwaga 3 do niniejszego działu i Noty wyjaśniające do HS do pozycji 2710, część II.
2711	Gaz ziemny (mokry) i pozostałe węglowodory gazowe Definicja tych produktów jest zawarta w Notach wyjaśniających do HS do pozycji 2711. Jeżeli chodzi o podpozycje dla produktów przeznaczonych: — do przeprowadzenia procesu specyficznego, — do przeprowadzenia przemiany chemicznej, zob. uwagi dodatkowe 5 i 6 do niniejszego działu i odpowiednie Noty wyjaśniające.
2712	Wazelina; parafina, wosk mikrokrystaliczny, gacz parafinowy, ozokeryt, wosk montanowy, wosk torfowy, pozostałe woski mineralne i podobne produkty otrzymywane w drodze syntezy lub innych procesów, nawet barwione
2712 10 10 i 2712 10 90	Wazelina Zob. Noty wyjaśniające do HS do pozycji 2712, część A). Zob. także wykres zawarty w Notach wyjaśniających do podpozycji od 2710 11 11 do 2710 19 99, część I.
2712 10 10	Surowa Zob. uwaga dodatkowa 3 do niniejszego działu.
2712 20 10 i 2712 20 90	Parafina zawierająca mniej niż 0,75 % masy oleju Podpozycje te obejmują parafinę opisaną w Notach wyjaśniających do HS do pozycji 2712, część B), akapity pierwszy i siódmy.
2712 90 11 i 2712 90 19	Ozokeryt, wosk montanowy lub wosk torfowy (produkty naturalne) Podpozycje te obejmują produkty opisane w Notach wyjaśniających do HS do pozycji 2712, część B), akapity trzeci, czwarty i piąty. Ozokeryt (wosk naturalny) występuje rzadko w obrocie handlowym (wyczerpane źródła pozyskiwania i niska stopa zwrotu nakładów finansowych), określenia ozokeryt i cerezyna (oczyszczony ozokeryt) jest w praktyce błędnie stosowany na określenie wosku mikrokrystalicznego objętego podpozycjami od 2712 90 31 do 2712 90 99.
2712 90 31 do 2712 90 99	Pozostałe Podpozycje te obejmują produkty opisane w Notach wyjaśniających do HS do pozycji 2712, część B), akapit drugi, szósty i siódmy, inne niż parafina syntetyczna objęta podpozycją 2712 20 10 lub 2712 20 90 Produkty te wykazują następujące właściwości: <ol style="list-style-type: none">1) temperatura krzepnięcia, określona metodą ASTM D 938, jest nie mniejsza niż 30 °C;2) gęstość jest mniejsza niż 0,942 g/cm³ w temperaturze 70 °C;3) penetracja sondą stożkową, mierzona metodą ASTM D 217 jest mniejsza niż 350 w 25 °C; i4) penetracja medium nienaruszonego penetrometrem ze stożkiem, mierzona metodą ASTM D 937 jest mniejsza niż 80 w 25 °C. Jeżeli stwierdzi się, że produkt jest zbyt twardy do przeprowadzenia penetracji penetrometrem ze stożkiem, określonej metodą ASTM D 217, przeprowadza się penetrację penetrometrem ze stożkiem określoną metodą ASTM D 937. Zob. także na wykres zawarty w Notach wyjaśniających do podpozycji od 2710 11 11 do 2710 19 99, część I.
2712 90 31 do 2712 90 39	Surowe Zob. uwaga dodatkowa 4 do niniejszego działu. Jeżeli chodzi o podpozycje dla produktów przeznaczonych: — do przeprowadzenia procesu specyficznego, — przeprowadzenia przemiany chemicznej, zob. uwagi dodatkowe 5 i 6 do niniejszego działu i odpowiednie Noty wyjaśniające.

- 2713** **Koks naftowy, bitum naftowy oraz inne pozostałości olejów ropy naftowej lub olejów otrzymanych z minerałów bitumicznych**
- 2713 11 00** **Koks naftowy**
i
- 2713 12 00** Podpozycje te obejmują koks naftowy opisany w Notach wyjaśniających do HS do pozycji 2713, pkt A).
- 2713 20 00** **Bitum naftowy**
Podpozycja ta obejmuje bitum naftowy opisany w Notach wyjaśniających do HS do pozycji 2713, pkt B).
Produkt ten wykazuje następujące właściwości:
- 1) temperatura krzepnięcia, określona metodą ASTM D 938, jest nie mniejsza niż 30 °C;
 - 2) gęstość jest nie mniejsza niż 0,942 g/cm³ w 70 °C; i
 - 3) penetracja z igłą w 25 °C metodą ASTM D 5 jest mniejsza niż 400.
- Zob. także wykres zawarty w Notach wyjaśniających do podpozycji od 2710 11 11 do 2710 19 99, część I.
- 2713 90 10** **Inne pozostałości olejów ropy naftowej lub olejów otrzymanych z minerałów bitumicznych**
i
- 2713 90 90** Podpozycje te obejmują produkty opisane w Notach wyjaśniających do HS do pozycji 2713, część C).
Aromatyczne ekstrakty z tych podpozycji (zob. Noty wyjaśniające do HS do pozycji 2713, część C), pkt 1) spełniają zazwyczaj następujące wymagania:
- 1) zawartość składników aromatycznych, określona metodą opisaną w załączniku A do Not wyjaśniających do tego działu, przekracza 80 % masy;
 - 2) gęstość w 15 °C przekracza 0,950 g/cm³; i
 - 3) nie więcej niż 20 % objętościowo metodą ASTM D 86-67 (nowelizowaną w 1972 roku), destyluje w 300 °C.
- Jednakże mieszanina alkilobenzenów i mieszanina alkilonaftalenów także spełniających powyższe wymagania, klasyfikowane są do pozycji 3817.
- 2715 00 00** **Mieszanki bitumiczne na bazie naturalnego asfaltu, naturalnego bitumu, bitumu naftowego, smoły mineralnej lub mineralnego paku smołowego (na przykład masy uszczelniające bitumiczne, fluksy)**
Skład mieszanek bitumicznych objętych tą pozycją zmienia się w zależności od zamierzonego przeznaczenia.
1. *Produkty stosowane do uszczelniania i ochrony powierzchni lub w celach izolacyjnych*
Produkty stosowane do pokryć chroniących przed korozją, izolowania instalacji elektrycznych, impregnacji wodoodpornej powierzchni, uzupełniania pęknięć itp. zawierają zwykle spoiwa (bitum, asfalt lub smołę), sztywne wypełniacze takie jak włókna mineralne (azbest, szkło), trociny z drewna i jakiegokolwiek inne substancje potrzebne do nadania produktom wymaganych właściwości lub aby ułatwić ich zastosowanie. Oto przykłady takich produktów:
- a) *szczeliwa bitumiczne*
o zawartości rozpuszczalnika mniejszej niż 30 % umożliwiające otrzymanie pokrycia o grubości warstwy od 3 do 4 mm lub cieńszej;
 - b) *bitumiczne masy uszczelniające*
o zawartości rozpuszczalnika nieprzekraczającej 10 % umożliwiającej otrzymanie: zarówno pokrycia warstwą o grubości w zakresie od 4 mm do 1 cm lub doszczelnienie pęknięć powierzchniowych o dużym rozmiarze (od 2 do 8 cm);
 - c) *pozostałe preparaty bitumiczne*
zawierające wypełniacze, ale nie rozpuszczalniki. Muszą być one poddane obróbce cieplnej przed użyciem. Pośród wielorakich zastosowań, są one wykorzystywane także do ochrony podziemnych lub podwodnych rurociągów.

2. Produkty wykorzystywane do pokryć drogowych

Produkty bitumiczne z tej pozycji wykorzystywane do pokryć drogowych są podzielone na dwie główne kategorie:

a) fluksy i oleje drogowe

Fluksy są bitumami rozpuszczonymi całkowicie w olejach ciężkich, których zawartość zmienia się w zależności od pożądanej lepkości produktu.

Handlowe opisy tych preparatów różnią się w zależności od tego czy stosowane rozpuszczalniki pochodzą z ropy naftowej czy są innego pochodzenia; te pierwsze są „bitumami upłynnionymi”, te drugie „bitumami zmiękczo-nymi”.

Oleje drogowe przypominają preparaty na bazie bitumu zawierającego ciężkie rozpuszczalniki w ilości, która jest zmienna w zależności od pożądanej lepkości.

Czasami dodawane są spoiwa, aby uczynić te preparaty odpornymi na złuszczenie.

Wszystkie te preparaty bitumiczne posiadają następujące charakterystyczne właściwości:

- penetracja z igłą metodą ASTM D 5, nie mniejsza niż 400 w 25 °C,
- pozostałość po destylacji, otrzymana w warunkach obniżonego ciśnienia, według metody ASTM D 1189, nie niższa niż 60 % masy przy penetracji z igłą, mierzonej metodą ASTM D 5, nie mniejszą niż 400 w 25 °C.

Poniższy wykres pokazuje jak:

- bitumy upłynnione i zmiękczone są odróżniane od bitumów z podpozycji 2713 20 00,
- bitumy upłynnione i zmiękczone są odróżniane od olejów ropy naftowej z podpozycji od 2710 11 11 do 2710 19 99.

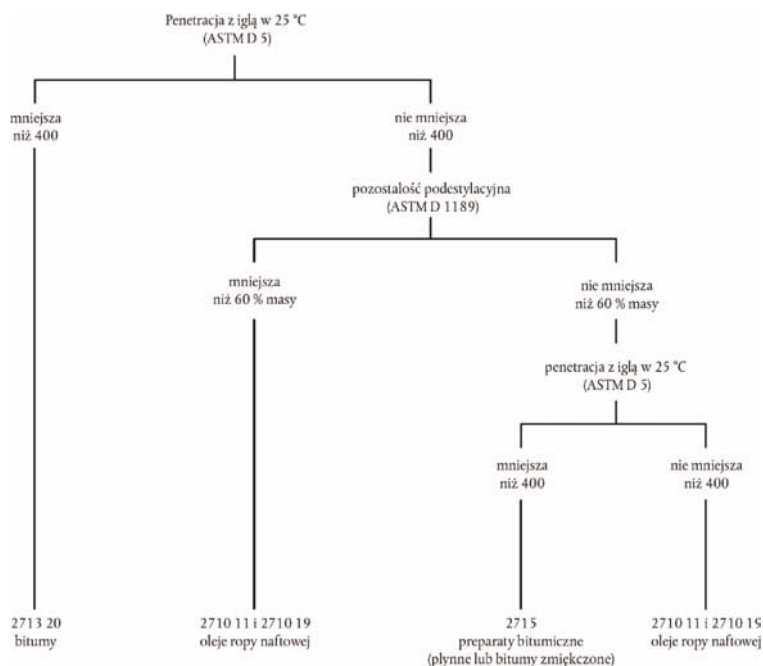

b) emulsje wodne

Tego typu preparaty otrzymuje się w procesie emulgowania bitumów z wodą.

Występują dwie kategorie:

- 1) emulsje anionowe lub „alkaliczne” na bazie mydła zwykłego lub z oleju talowego;
- 2) emulsje kationowe lub „kwaśne” na bazie amin alifatycznych lub czwartorzędowego jonu amonowego.

ZAŁĄCZNIK A

**METODY OZNACZANIA ZAWARTOŚCI AROMATYCZNYCH SKŁADNIKÓW W PRODUKTACH
O KOŃCOWEJ TEMPERATURZE DESTYLACJI PRZEKRACZAJĄCEJ 315 °C****Zasada metody**

Próbkę rozpuszczoną w *n*-pentanie przesącza się przez specjalną kolumnę chromatograficzną wypełnioną żelem krzemionkowym. Wymywane węglowodory niearomatyczne rozpuszczalnikiem *n*-pentanem są następnie gromadzone i analizowane przez ważenie, po odparowaniu.

Aparatura i odczynniki

Kolumna chromatograficzna: jest to szklana rurka o średnicy i kształcie przedstawionym na załączonym szkicu. Górny otwór powinien umożliwić jego uszczelnienie szklaną złączką, której szlifowana płaska krawędź jest dociskana do czoła kolumny przez dwa pokryte gumą metalowe zaciski. Uszczelnienie musi zapewniać całkowitą szczelność w celu stosowanego pod ciśnieniem azotu lub powietrza.

Żel krzemionkowy: stopień rozdrobnienia 200 oczek lub większy. Przed użyciem musi być on aktywowany przez siedem godzin w piecu, w temperaturze 170 °C, a następnie umieszczony w eksykatorze w celu ochłodzenia.

n-pentan: o czystości — minimum 95 %, wolny od substancji aromatycznych.

Metoda

Napełnij kolumnę chromatograficzną uprzednio aktywowanym żelem krzemionkowym do wysokości około 10 cm od górnej bańki szklanej, ostrożnie ubijając zawartość przy użyciu wibratora, tak żeby nie powstał ani jeden kanalik w żelu. Następnie umieść zatyczkę z waty szklanej na szczycie kolumny silikażelu.

Zwilż silikażel 180 ml *n*-pentanu i użyj powietrza lub azotu pod ciśnieniem, od góry kolumny, aż górna powierzchnia cieczy osiągnie szczyt silikażelu.

Ostrożnie obniż ciśnienie w kolumnie i zalej ją około 3,6 g (dokładnie odważonej) próbki rozpuszczonej w 10 ml *n*-pentanu, następnie popłucz zlewkę kolejnymi 10 ml *n*-pentanu i wylej to także na szczyt kolumny.

Zwiększaj ciśnienie stopniowo pozwalając cieczy wypływać kroplami z dolnej kapilary rurki kolumny z przybliżoną prędkością 1 ml/minutę i gromadź tę ciecz w 500 ml kolbie.

Kiedy poziom cieczy zawierającej rozdzielaną substancję osiągnie powierzchnię silikażelu, delikatnie zredukuj ciśnienie jeszcze raz i dodaj 230 ml *n*-pentanu; natychmiast powtórnie zwiększ ciśnienie i obniż poziom cieczy do powierzchni silikażelu, gromadząc jednocześnie eluat do tej samej kolby, jak poprzednio.

Zmniejsz zgromadzoną frakcję do małej objętości, przez odparowanie w piecu próżniowym w temp. 35 °C lub w wirującej wyparce próżniowej, lub podobnym urządzeniu, a następnie przenieś próbkę, bez strat do starowanej zlewki, używając więcej *n*-pentanu jako rozpuszczalnika.

Odparuj zawartość zlewki w piecu próżniowym do stałej masy (*W*).

Procentowa zawartość węglowodorów niearomatycznych (*A*) w masie jest określona następującym wzorem:

$$A = \frac{W}{W_1} \times 100$$

gdzie W_1 jest masą próbki.

Różnica od 100 jest procentową zawartością węglowodorów aromatycznych zaabsorbowanych przez silikażel.

Dokładność metody

Powtarzalność: $\pm 0,2$ %.

Odtwarzalność: $\pm 0,5$ %.

Kolumna chromatograficzna

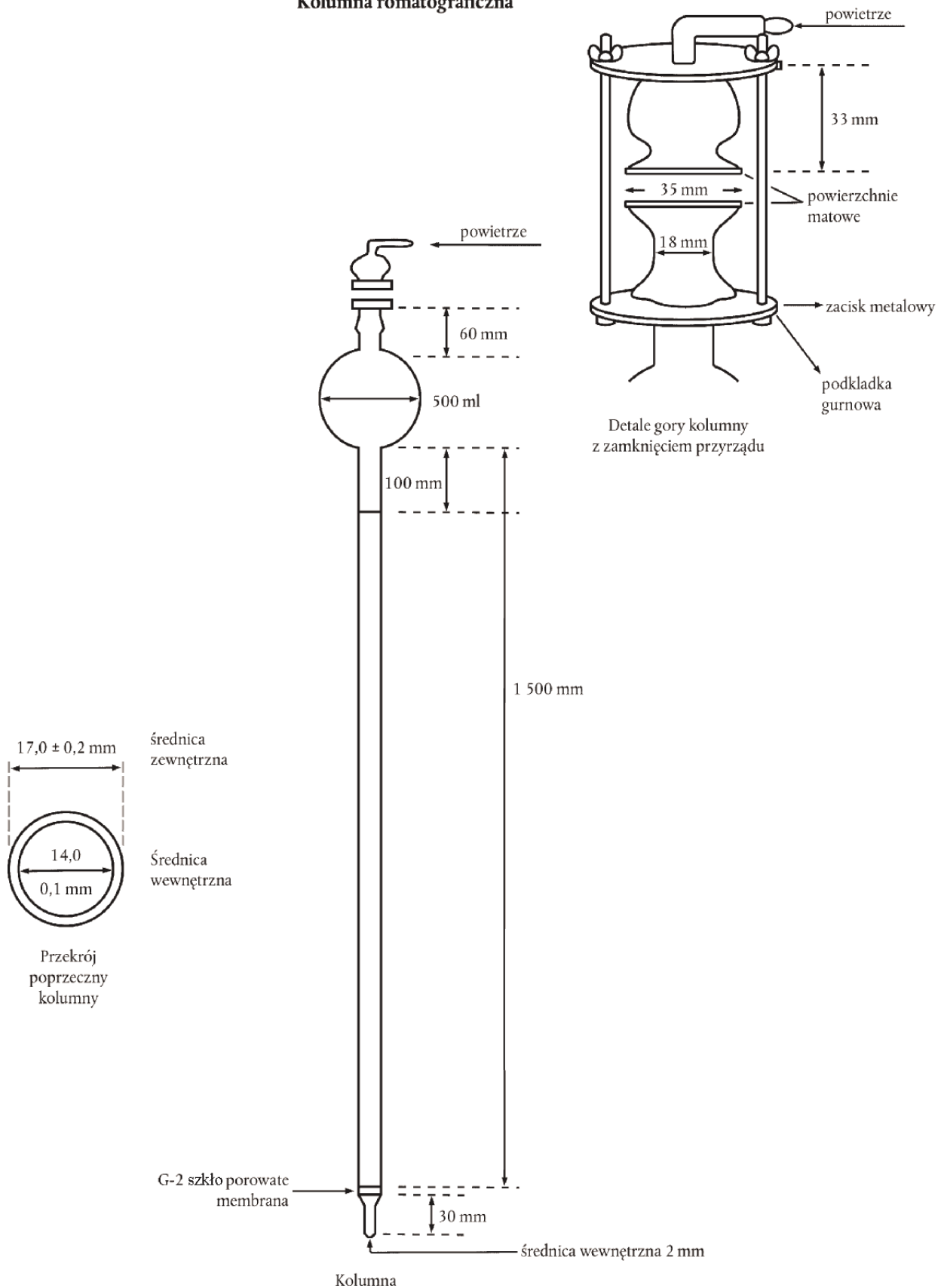

ZAŁĄCZNIK B

METODA OZNACZANIA TEMPERATURY KRYSZTALIZACJI NAFTALENU

Roztapianie podczas ciągłego mieszania 100 g naftalenu w porcelanowym tyglu o pojemności około 100 cm³. Umieść około 40 cm³ stopionej substancji we wstępnie ogrzanej kolbie „Shukoff” tak, aby była wypełniona w trzech czwartych. Umieść termometr, wyskalowany w dziesiątych częściach stopnia przez korek tak, aby pojemnik z rtęcią znalazł się w środku cieczy. Kiedy temperatura zbliży się do temperatury krystalizacji naftalenu (około 83 °C), wywołaj krystalizację mieszając roztwór w sposób ciągły. W momencie kiedy zaczną formować się kryształy, słupek rtęci zazwyczaj ustabilizuje się, a następnie zacznie opadać znowu. Temperatura, w której słupek rtęci ustabilizował się i pozostaje na tym samym poziomie przez pewien czas, jest temperaturą oznaczoną i ta temperatura po korekcie uwzględniającej tę część słupka rtęci znajdującego się poza kolbą jest temperaturą krystalizacji naftalenu.

Dla termometru rtęciowego poprawka ta jest następująca:

$$\frac{n(t-t')}{6\,000}$$

gdzie „n” jest liczbą stopni poza kolbą, „t” jest temperaturą oznaczoną, „t'” średnia temperatury części słupka rtęci znajdującego się poza kolbą. „t'” może być oznaczone w przybliżeniu za pomocą dodatkowego termometru, którego pojemnik z rtęcią jest umieszczony w połowie kolumny znajdującej się poza kolbą. Termometry z rurką kapilarną zapewniają bardzo wysoką precyzję.

Kolba „Shukoff”, pokazana poniżej, jest szklanym zbiornikiem o podwójnych ściankach, pomiędzy którymi przestrzeń jest próżniowa:

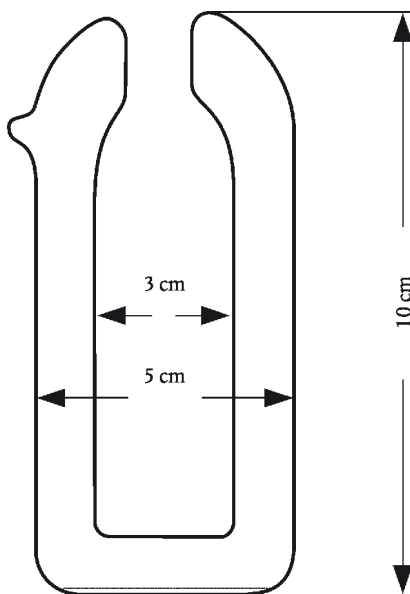

SEKCJA VI

PRODUKTY PRZEMYSŁU CHEMICZNEGO LUB PRZEMYSŁÓW POKREWNYCH

Uwagi ogólne

Interpretacja uwag 1, 2 i 3 do sekcji, zob. uwagi ogólne Not wyjaśniających do HS do sekcji VI.

DZIAŁ 28

CHEMIKALIA NIEORGANICZNE; ORGANICZNE LUB NIEORGANICZNE ZWIĄZKI METALI SZLACHTNYCH, METALI ZIEM RZADKICH, PIERWIASTKÓW PROMIENIOTWÓRCZYCH LUB IZOTOPÓW

Uwaga ogólna

Odrębne chemicznie zdefiniowane związki nieorganiczne prezentowane jako suplement diety w kapsułkach (z wyjątkiem mikrokapsulek), na przykład żelatynowych, są wyłączone z tego działu, ponieważ prezentacja w kapsułkach nie jest obróbką, która jest objęta uwagą 1 do niniejszego działu.

II. KWASY NIEORGANICZNE I NIEORGANICZNE TLENOWE ZWIĄZKI NIEMETALI

2811 Pozostałe kwasy nieorganiczne i pozostałe nieorganiczne związki tlenowe niemetalu

2811 19 10
do
2811 19 80

Pozostałe

Podpozycje te obejmują produkty wymienione w uwadze 4 do tego działu.

III. ZWIĄZKI FLUOROWCÓW LUB SIARKI Z NIEMETALAMI

2812 Halogenki i tlenohalogenki niemetalu

2812 10 11
do
2812 10 18

Fosforu

Zob. Noty wyjaśniające do HS do pozycji 2812, pkt A) 3) i B) 4).

2812 10 91
do
2812 10 99

Pozostałe

Poza produktami wymienionymi w Notach wyjaśniających do HS do pozycji 2812, pkt A) (z wyjątkiem pkt 3)) i pkt B) (z wyjątkiem pkt 4)), podpozycje te obejmują tetrachlorek telluru (TeCl_4) stosowany głównie do nadawania patyny wyrobom ze srebra.

IV. NIEORGANICZNE ZASADY I TLENKI, WODOROTLENKI I NADTLENKI METALI

Nadtlenki – określenie to oznacza jedynie związki metalu z tlenem, którego cząsteczki — jak jest to w przypadku nadtlenku wodoru — posiadają wiązanie $-\text{O}-\text{O}-$.

Tlenki, wodorotlenki lub nadtlenki metali, które nie zostały wyszczególnione w poprzednich pozycjach lub podpozycjach tego poddziału, powinny być klasyfikowane do podpozycji 2825 90 85.

2819 Tlenki i wodorotlenki chromu

2819 10 00

Tritlenek chromu

Zob. Noty wyjaśniające do HS do pozycji 2819, pkt A), 1).

- 2819 90 90** **Pozostałe**
Podpozycja ta obejmuje produkty wymienione w Notach wyjaśniających do HS do pozycji 2819, pkt A) 2) i B).
- 2824** **Tlenki ołowiu; minia ołowiana i minia pomarańczowa**
- 2824 90 10** **Minia ołowiana i minia pomarańczowa**
Określenia „minia ołowiana” i „minia pomarańczowa” – zob. Noty wyjaśniające do HS do pozycji 2824, pkt 2).
- 2825** **Hydrazyna i hydroksyloamina i ich sole nieorganiczne; pozostałe zasady nieorganiczne; tlenki, wodorotlenki i nadtlenki pozostałych metali**
- 2825 70 00** **Tlenki i wodorotlenki molibdenu**
Podpozycja ta nie obejmuje technicznego tlenku molibdenu otrzymywanego przez proste prażenie koncentratów molibdenowych (podpozycja 2613 10 00).

V. SOLE I NADTLENOSOLE KWASÓW NIEORGANICZNYCH I METALI

- 2826** **Fluorki; fluorokrzemiany, fluorogliniany i pozostałe złożone sole fluorowe**
- 2826 19 10** **Amonu lub sodu**
Zob. Noty wyjaśniające do HS do pozycji 2826, pkt A), 1) i 2).
- 2826 19 90** **Pozostałe**
Poza produktami wymienionymi w Notach wyjaśniających do HS do pozycji 2826, pkt A), od 4) do 9), podpozycja ta obejmuje:
1) difluorek berylu (BeF_2), produkt o szklistym wyglądzie i o gęstości około 2 g/cm^3 i temperaturze topnienia rzędu $800 \text{ }^\circ\text{C}$, bardzo dobrze rozpuszczalny w wodzie, stosowany jako półprodukt w metalurgii berylu. Jest on otrzymywany w wyniku kalcynacji fluoroberylanu amonu;
2) zasadowy fluorek berylu ($5\text{BeF}_2 \cdot 2\text{BeO}$), także o szklistym wyglądzie i rozpuszczalny w wodzie, posiadający trochę większą gęstość (około $2,3 \text{ g/cm}^3$).
- 2826 30 00** **Heksafluoroglinian sodu (syntetyczny kriolit)**
Zob. Noty wyjaśniające do HS do pozycji 2826, pkt C), 1).
- 2826 90 80** **Pozostałe**
Zob. Noty wyjaśniające do HS do pozycji 2826, pkt B) i C), od 2) do 5) z wyjątkiem heksafluorocyrykonianu dipotasu, który w szczególności jest objęty podpozycją 2826 90 10.
- 2833** **Siarczany; aluny; nadtlenosiarczany (nadsiarczany)**
- 2833 29 30** **Kobaltu; tytanu**
Podpozycja ta obejmuje:
1) trisiarczan (VI) ditytanu ($\text{Ti}_2(\text{SO}_4)_3$). W postaci bezwodnej jest on zielonym krystalicznym proszkiem nierozpuszczalnym w wodzie, ale rozpuszczalnym w rozcieńczonych kwasach, z którymi tworzy fioletowe roztwory. W stanie uwodnionym tworzy on trwałe krystaliczne hydraty, który jest rozpuszczalny w wodzie. Jest stosowany jako środek redukujący w przemyśle tekstylnym;
2) siarczan (VI) tlenek tytanu (siarczan tytanyłu) ($\text{TiO}(\text{SO}_4)$). Może on występować w postaci bezwodnej i jest wtedy białym higroskopijnym proszkiem lub w jednej z wielu postaci uwodnionych, z których dihydrat (diwodzian) jest najbardziej stabilny. Stosowany jest jako zaprawa farbiarska w farbiarstwie;
3) disiarczan (VI) tytanu ($\text{Ti}(\text{SO}_4)_2$) jest białym higroskopijnym proszkiem o niskiej stabilności.

- 2835 Podfosforyny, fosforyny i fosforany; polifosforany, nawet niezdefiniowane chemicznie**
- 2835 10 00 Podfosforyny i fosforyny**
Zob. Noty wyjaśniające do HS do pozycji 2835, pkt A) i B).
- 2835 22 00 Fosforany**
do
2835 29 90
Zob. Noty wyjaśniające do HS do pozycji 2835, pkt C), akapit pierwszy, pkt I) i akapit drugi, pkt 1) a), 2), a), b) i c) oraz pkt od 3) do 8).
Podpozycje te nie obejmują wzajemnych mieszanin różnych fosforanów (zazwyczaj dział 31 lub podpozycja 3824 90 97).
- 2835 31 00 Polifosforany**
i
2835 39 00
Zob. Noty wyjaśniające do HS do pozycji 2835, pkt C), akapit pierwszy pkt II), III) i IV) oraz akapit drugi pkt 1) b) i 2), od d) do g).
- 2835 39 00 Pozostałe**
Podpozycja ta obejmuje:
1) difosforan (V) tetraamonu (pirofosforan amonu) $((\text{NH}_4)_4\text{P}_2\text{O}_7)$ i trifosforan (V) pentaamonu $((\text{NH}_4)_5\text{P}_3\text{O}_{10})$;
2) pirofosforany sodu (difosforany (V) sodu): pirofosforan tetrasodu (neutralny difosforan (V)) $(\text{Na}_4\text{P}_2\text{O}_7)$, diwodoropirofosforan (V) disodu (kwas difosforanowy) $(\text{Na}_2\text{H}_2\text{P}_2\text{O}_7)$;
3) metafosforany (V) sodu (podstawowy wzór $(\text{NaPO}_3)_n$), w liczbie dwóch: cyklo-trifosforan (V) sodu i cyklo-tetrafosforan (V) sodu;
4) inne polifosforany sodu o wysokim stopniu polimeryzacji. Obejmują one produkt błędnie rozpoznawany jako heksa-metafosforan (V) sodu, znany również jako sól Grahama, który jest mieszaniną polimeru $((\text{NaPO}_3)_n)$ o stopniu polimeryzacji między 30 a 90.
Podpozycja ta obejmuje także polifosforany amonu o wyższym stopniu polimeryzacji nawet wtedy, kiedy składają się z podobnych serii polimerów (nazywanych czasami metafosforanami amonu). Taki przypadek ma miejsce na przykład z solą amonową Kurrola (nie należy mylić z solą Kurro, metafosforanem sodu), liniowym polimerem posiadającym wysoki średni stopień polimeryzacji (kilka tysięcy do dziesiątków tysięcy jednostek). Jest on białym krystalicznym proszkiem niezbyt dobrze rozpuszczalnym w wodzie, stosowanym głównie jako środek ognioodporny.
- 2840 Borany, nadborany**
- 2840 19 90 Pozostałe**
Podpozycja ta obejmuje krystaliczny tertaboran disodu (z $10\text{H}_2\text{O}$).
- 2840 20 10 Borany sodu, bezwodne**
Podpozycja ta obejmuje pentaboran sodu i metaboran sodu.
- 2841 Sole tlenowych lub nadtlenowych kwasów metalicznych**
- 2841 69 00 Pozostałe**
Manganiany (IV) są solami kwasu manganowego (H_2MnO_3) . Są one prawie nierozpuszczalne w wodzie i łatwo hydroлизują.
Podpozycja ta obejmuje manganian (IV) miedzi (CuMnO_3) , który jest wykorzystywany w maskach gazowych do utleniania tlenku węgla do ditlenku węgla, oraz bis(wodoromanganian (IV)) miedzi $(\text{Cu}(\text{HMnO}_3)_2)$, który odznacza się nawet większą efektywnością.
Poza manganianami (VI) wymienionymi w Notach wyjaśniających do HS do pozycji 2841, pkt 3) a) podpozycja ta obejmuje także manganiany, w których mangan jest pięciowartościowy, na przykład $\text{Na}_3\text{MnO}_4 \cdot 10\text{H}_2\text{O}$.

2842 Pozostałe sole kwasów nieorganicznych lub nadtlenokwasów (włącznie z glinokrzemianami, nawet niezdefiniowanymi chemicznie), inne niż azydki

2842 10 00 Krzemiany podwójne lub złożone, włącznie z glinokrzemianami, nawet niezdefiniowanymi chemicznie

Zob. Noty wyjaśniające do HS do pozycji 2842, pkt II), akapit drugi I).

2842 90 10 Sole, sole podwójne i sole złożone kwasów selenu i telluru

Poza produktami wymienionymi w Notach wyjaśniających do HS do pozycji 2842, pkt I), C) i D) oraz pkt II), akapit drugi D) i E), oraz oprócz siarczków selenu, siarczanów selenu i tiotelluranów wymienionych w pkt II) akapit drugi pkt C) 3), niniejsza podpozycja obejmuje:

- 1) selenek indu (InSe), stosowany jako półprzewodnik;
- 2) tellurek ołowiu o wysokiej czystości (PbTe) stosowany do produkcji tranzystorów, termoelementów, próżniowych lamp rtęciowych itp.

VI. RÓŻNE

2844 Promieniotwórcze pierwiastki chemiczne i izotopy promieniotwórcze (włącznie z rozszczepialnymi lub paliworodnymi pierwiastkami chemicznymi i izotopami) oraz ich związki; mieszaniny i pozostałości zawierające te produkty

Zob. uwaga 6 do tego działu.

2844 10 10 do 2844 10 90 Naturalny uran i jego związki; stopy, dyspersje (włącznie z cermetalami), produkty ceramiczne oraz mieszaniny zawierające naturalny uran lub naturalne związki uranu

Zob. Noty wyjaśniające do HS do pozycji 2844, pkt IV) A) 1), B) 1) i C), od 1) do 3).

2844 20 25 do 2844 20 99 Uran wzbogacony w U 235 i jego związki; pluton oraz jego związki; stopy, dyspersje (włącznie z cermetalami), produkty ceramiczne i mieszaniny zawierające uran wzbogacony w U 235, pluton lub związki tych produktów

Uran wzbogacony w izotop U 235 występuje w obrocie handlowym, opisane jako „uran nieznacznie wzbogacony” (zawierający do 20 % U 235) i „uran wysoce wzbogacony” (zawierający więcej niż 20 % U 235).

Dla plutonu i jego związków, zob. Noty wyjaśniające do HS do pozycji 2844, pkt IV) A) 3), B) 2) i C), 1) i 3).

2844 30 11 i 2844 30 19 Uran zubożony w U 235; stopy, dyspersje (włącznie z cermetalami), produkty ceramiczne i mieszaniny zawierające uran zubożony w U 235 lub związki tego produktu

Uran zubożony w U 235 jest produktem ubocznym powstałym podczas produkcji uranu wzbogaconego w U 235. Ze względu na jego dużo niższy koszt otrzymywania i dużą dostępność, zastępuje on uran naturalny, w szczególności, jako materiał rozszczepialny, jako ekran ochronny przed promieniowaniem, jako metal ciężki do produkcji kół zamachowych oraz do otrzymywania mieszanek absorbujących (pochłaniaczy gazów), stosowanych do oczyszczania niektórych gazów.

2844 30 51 do 2844 30 69 Tor; stopy, dyspersje (włącznie z cermetalami), produkty ceramiczne i mieszaniny zawierające tor lub związki tego produktu

Zob. Noty wyjaśniające do HS do pozycji 2844, pkt IV), w szczególności A) 2) i B) 3).

2844 30 91 i 2844 30 99 Związki uranu zubożonego w U 235 lub toru, nawet zmieszane razem

Zob. Noty wyjaśniające do HS do pozycji 2844, pkt IV), B), 1) i 3).

- 2844 40 10 do 2844 40 80** **Pierwiastki, izotopy i związki promieniotwórcze, inne niż te objęte podpozycją 2844 10, 2844 20 lub 2844 30; stopy, dyspersje (włącznie z cermetalami), produkty ceramiczne i mieszaniny zawierające te pierwiastki, izotopy lub związki; pozostałości promieniotwórcze**
- Definicja określenia „izotopy”, zob. ostatnie zdanie uwagi 6 do tego działu i Noty wyjaśniające do HS do pozycji 2844, pkt I).
- Dla pozostałych produktów wymienionych w tych podpozycjach, zob. Noty wyjaśniające do HS do pozycji 2844, pkt III).
- 2844 50 00** **Zużyte (napromieniowane) elementy paliwowe (wsady) do reaktorów jądrowych (Euratom)**
- Zob. Noty wyjaśniające do HS do pozycji 2844, pkt IV) C) 4).
- 2845** **Izotopy, inne niż objęte pozycją 2844; związki nieorganiczne lub organiczne takich izotopów, nawet niezdefiniowane chemicznie**
- Definicja określenia „izotopy”, zob. ostatnie zdanie uwagi 6 do tego działu i Noty wyjaśniające do HS do pozycji 2844, pkt I).
- 2845 10 00** **Ciężka woda (tlenek deuteru) (Euratom)**
- Podpozycja ta obejmuje ciężką wodę (lub tlenek deuteru), która przypomina wyglądem zwykłą wodę, a także ma te same właściwości chemiczne; z drugiej strony, jej właściwości fizyczne nieznacznie się różnią. Ciężka woda jest wykorzystywana jako źródło deuteru i jest stosowana w reaktorach jądrowych do spalania neutronów, które rozbijają atomy uranu.
- 2845 90 10** **Deuter i jego związki; wodór i jego związki, wzbogacone w deuter; mieszaniny i roztwory zawierające te produkty (Euratom)**
- Zob. Noty wyjaśniające do HS do pozycji 2845, akapit trzeci pkt 1) i 3).
- Podpozycja ta obejmuje także pozostałe uwodornione związki organiczne lub nieorganiczne, w których wodór został częściowo lub całkowicie zastąpiony deuterem. Najważniejszymi są deuterok litu, deuterowany amoniak, deuterowany siarkowodór, deuterowany benzen, deuterowany bifenyl i deuterowane terfenyle. Produkty te są stosowane w przemyśle nuklearnym do spalania neutronów (moderatory), jako półprodukty do produkcji ciężkiej wody lub do badań reakcji termojądrowych. Związki te mają także ważne zastosowanie w analizach i syntezach organicznych.
- 2845 90 90** **Pozostałe**
- Podpozycja ta obejmuje następujące izotopy i związki:
- 1) węgiel 13, lit 6, lit 7 i ich związki;
 - 2) bor 10, bor 11, azot 15, tlen 18 i ich związki (na przykład $^{10}\text{B}_2\text{O}_3$, $^{10}\text{B}_4\text{C}$, $^{15}\text{NH}_3$, H_2^{18}O).
- Są one wykorzystywane w badaniach naukowych i przemyśle nuklearnym.
- 2846** **Związki nieorganiczne lub organiczne metali ziem rzadkich, itru lub skandu lub mieszanin tych metali**
- 2846 10 00** **Związki ceru**
- Zob. Noty wyjaśniające do HS do pozycji 2846, akapit trzeci pkt 1).
- 2846 90 00** **Pozostałe**
- Podpozycja ta obejmuje związki metali z szeregu metali ziem rzadkich zwanych lantanowcami (ponieważ lantan jest ich pierwszym pierwiastkiem), mianowicie tlenki europu, gadolinu, samaru i terbu, które są stosowane jako pochłaniacze neutronów w prętach regulujących lub bezpieczeństwa reaktorów nuklearnych oraz w kineskopach telewizorów kolorowych.
- Zob. także Noty wyjaśniające do HS do pozycji 2846, akapit trzeci pkt 2).

DZIAŁ 29

CHEMIKALIA ORGANICZNE

Uwagi ogólne

Litery (INN) pojawiające się po nazwie w Nomenklaturze scalonej i jej Notach wyjaśniających wskazują, że ta nazwa jest objęta Międzynarodową listą nazw niezastrzeżonych dla substancji farmaceutycznych, opublikowanej przez Światową Organizację Zdrowia (WHO).

Litery (INNМ) wskazują, że ta nazwa została zaakceptowana przez Światową Organizację Zdrowia jako „Międzynarodowa nazwa niezastrzeżona (zmodyfikowana)”.

Litery (ISO) wskazują, że ta nazwa pojawia się jako jedna ze „zwyczajowych nazw dla kontrolowanych związków chemicznych przeciw szkodnikom i dla regulatorów wzrostu roślin” w zaleceniu R 1750 Międzynarodowej Organizacji Normalizacyjnej (ISO).

Układ skondensowany jest to system, w którym znajdują się co najmniej dwa pierścienie, które posiadają jedno, i tylko jedno, wspólne wiązanie, oraz posiadają dwa, i tylko dwa, wspólne atomy.

Odrębnie chemicznie zdefiniowane związki organiczne, prezentowane jako suplementy diety w kapsułkach (z wyjątkiem mikrokap-sulek), na przykład żelatynowych, są wyłączone z tego działu, ponieważ prezentacja w kapsułkach nie jest obróbką objętą uwagą 1 do niniejszego działu.

Uwaga 1 a)

Zob. Uwagi ogólne Not wyjaśniających do HS do tego działu, pkt A), cztery pierwsze akapity.

Dział ten obejmuje:

- 1) antracen o czystości 90 % masy lub większej (podpozycja 2902 90 00);
- 2) benzen o czystości 95 % masy lub większej (podpozycja 2902 20 00);
- 3) naftalen posiadający temperaturę krystalizacji 79,4 °C lub większą (podpozycja 2902 90 00);
- 4) toluen o czystości 95 % masy lub większej (podpozycja 2902 30 00);
- 5) ksyleny zawierające 95 % masy lub więcej ksylenu (suma izomerów) (podpozycje od 2902 41 00 do 2902 44 00);
- 6) etan i pozostałe acykliczne węglowodory nasycone (inne niż metan i propan), pakowane jako pojedyncze izomery o czystości 95 % lub większej w odniesieniu do objętości dla produktu gazowego ⁽¹⁾ i do masy dla produktów niegazowych (podpozycja 2901 10 00);
- 7) etylen o czystości objętościowej 95 % lub większej (podpozycja 2901 21 00);
- 8) propen (propylen) o czystości objętościowej 90 % lub większej (podpozycja 2901 22 00);
- 9) alkohole tłuszczowe o czystości 90 % masy lub większej, w przeliczeniu na masę bezwodnego produktu oraz zawierające sześć lub więcej atomów węgla (podpozycja 2905 16, 2905 17 00 lub 2905 29 90);
- 10) krezole (pojedyncze lub zmieszane izomery) zawierające 95 % masy lub więcej krezolu, wszystkie izomery krezolu łącznie (podpozycja 2907 12 00);
- 11) fenol o czystości 95 % masy lub większej (podpozycja 2907 11 00);
- 12) ksylenole (pojedyncze lub zmieszane izomery) zawierające 95 % masy lub więcej ksylenolu, wszystkie izomery ksylenolu łącznie (podpozycja 2907 19 10);
- 13) kwasy tłuszczowe (inne niż kwas oleinowy) o czystości 90 % masy lub większej, w przeliczeniu na masę bezwodnego produktu, i zawierające sześć lub więcej atomów węgla (pozycja 2915 i 2916);
- 14) kwas oleinowy o czystości 85 % masy lub większej, w przeliczeniu na masę bezwodnego produktu (podpozycja 2916 15 00);
- 15) pirydyna o czystości 95 % masy lub większej (podpozycja 2933 31 00);

⁽¹⁾ Gazowy stan skupienia występuje w 15 °C i pod ciśnieniem 1 013 milibarów.

- 16) metylopirydyna (pikolina), 5-etylo-2-metylopirydyna (5-etylo-2-pikolina) oraz 2-winylopirydyna o czystości 90 % masy lub większej (podpozycja 2933 39);
- 17) chinolina o czystości 95 % masy lub większej, w przeliczeniu na masę bezwodnego produktu (określonej metodą chromatografii gazowej) (podpozycja 2933 49 90);
- 18) 1,2-dihydro-2,2,4-trimetylochinolina o czystości 85 % masy lub większej, w przeliczeniu na masę bezwodnego produktu (podpozycja 2933 49 90);
- 19) akrydyna o czystości 95 % masy lub większej, w przeliczeniu na masę bezwodnego produktu (określonej metodą chromatografii gazowej) (podpozycja 2933 99 80);
- 20) pochodne kwasów tłuszczowych i alkoholi tłuszczowych z pkt 9), 13) i 14) powyżej (na przykład sole, estry (inne niż sole i estry gliceryny), aminy, amidy, nityle), pod warunkiem że spełniają one kryteria ustalone dla odpowiednich alkoholi i kwasów.

- Uwaga 1 b)** Zob. Uwagi ogólne Not wyjaśniających do HS do tego działu, pkt A), ostatni akapit.
- Uwaga 1 d)** Dozwolone roztwory wodne to tylko te, które są rzeczywistymi roztworami, nawet jeżeli ze względu na niewystarczającą ilość wody substancja jest roztworami, nawet jeżeli
- Uwaga 1 f)** Odnośnie dodatku stabilizatora, substancji zapobiegającej pyleniu, substancji barwiących lub zapachowych, zob. uwagi ogólne Not wyjaśniających do HS do tego działu, pkt A), przedostatni akapit.
- Uwaga 1 g)** Odnośnie dodatku stabilizatora, środka przeciwpyłowego, środka barwiącego lub substancji zapachowych, zob. Uwagi ogólne wyjaśniające do HS do niniejszego działu, pkt A), przedostatni akapit.
- Uwaga 5** Postanowienia tej uwagi mają zastosowanie jedynie do klasyfikacji rozpatrywanych produktów, tylko pomiędzy pozycjami (zob. Uwagi ogólne Not wyjaśniających do HS do tego działu, pkt G)).
- Postanowienia uwagi 1 do podpozycji do niniejszego działu mają być stosowane do klasyfikacji pomiędzy podpozycjami w obrębie pozycji.

I. WĘGLOWODORY I ICH FLUOROWCOWANE, SULFONOWANE I NITROWANE LUB NITROZOWANE POCHODNE

- 2902** **Węglowodory cykliczne**
- 2902 19 00** **Pozostałe**
- Podpozycja ta obejmuje: azulen (bicyklo[5,3,0]dekapentan) i jego alkilowe pochodne, takie jak, na przykład, chamazulen (7-etylo-1-4-dimetyloazulen), gwajazulen (7-izopropyl-1-4-dimetyloazulen), azulen wetiwerowy (2-izopropyl-4-8-dimetyloazulen).
- 2903** **Fluorowcowane pochodne węglowodorów**
- 2903 39 90** **Fluorki i jodki**
- Podpozycja ta obejmuje: 1,1-difluoroetan, tetrafluorek węgla (tetrafluorometan), tetrafluoroetylen, trifluoroetylen, trifluorometan.
- 2903 51 00** **1,2,3,4,5,6-heksachlorocykloheksan (HCH (ISO)), włącznie z lindanem (ISO, INN)**
- Podpozycja ta obejmuje lindan (ISO, INN). Lindan jest gammaizomerem heksachlorocykloheksanu (HCH (ISO)), o czystości 99 % lub większej. Tylko ten gammaizomer HCH ma własności owadobójcze. Lindan jest stosowany w rolnictwie i do leczenia drzew.

II. ALKOHOLE I ICH FLUOROWCOWANE, SULFONOWANE, NITROWANE LUB NITROZOWANE POCHODNE**2905 Alkohole alifatyczne i ich fluorowcowane, sulfonowane, nitrowane lub nitrozowane pochodne****2905 14 90 Pozostałe**

Podpozycja ta obejmuje jedynie alkohole: secbutyl (butan-2-ol) i izobutyl (2-metylopropan-1-ol)

2905 19 00 Pozostałe

Podpozycja ta obejmuje pentanol (alkohol amyłowy) z następujących: *n*-amyłowy (pentan-1-ol), secamyłowy (pentan-2-ol), tertamyłowy (2-metylobutan-2-ol, uwodniony amylen), izoamyłowy (3-metylobutan-1-ol), secizoamyłowy (3-metylobutan-2-ol), 2-metylobutan-1-ol, neopentyłowy (neoamyl, 2,2-dimetylopropan-1-ol), pentan-3-ol.

2905 44 11 D-sorbit (sorbitol)

do
2905 44 99

Podpozycje te obejmują jedynie D-sorbit (sorbitol) spełniający postanowienia uwagi 1 do tego działu. Odmiany D-sorbitu (sorbitolu) niespełniające tych postanowień klasyfikowane są do podpozycji od 3824 60 11 do 3824 60 99.

2906 Alkohole cykliczne i ich fluorowcowane, sulfonowane, nitrowane lub nitrozowane pochodne**2906 11 00 Mentol**

Podpozycja ta obejmuje jedynie: (-)-paramentol-3 ((-)-trans-1,2-cis-1,5-izopropylo-2-metylo-5-cykloheksanol), (±)-paramentol-3, oraz (+)-paramentol-3.

Podpozycja ta nie obejmuje neomentolu, izomentolu lub neoizomentolu (podpozycja 2906 19 00).

VI. ZWIĄZKI Z KETONOWĄ GRUPĄ FUNKCYJNĄ I ZWIĄZKI Z CHINONOWĄ GRUPĄ FUNKCYJNĄ**2914 Ketony i chinony, nawet z inną tlenową grupą funkcyjną oraz ich fluorowcowane, sulfonowane, nitrowane lub nitrozowane pochodne****2914 50 00 Ketonofenole i ketony z inną tlenową grupą funkcyjną**

W tej podpozycji „inna tlenowa grupa funkcyjna” oznacza którąkolwiek z tlenowych grup funkcyjnych wymienionych w poprzedzających pozycjach tego działu, innych niż alkoholowa, aldehydowa i fenolowa grupa funkcyjna.

2914 61 00 Chinony

do
2914 69 90

Podpozycje te obejmują produkty, o których mowa w Notach wyjaśniających do HS do pozycji 2914, części E) i F). W tych podpozycjach „chinony” należy rozumieć w szerokim znaczeniu tj. „chinony, nawet z inną tlenową grupą funkcyjną”; zgodnie z tym obejmują one chinony bez innej tlenowej grupy funkcyjnej (inne niż grupa chinonowa), chinonoalkohole, chinonofenole, chinonoaldehydy oraz chinony z inną tlenową grupą funkcyjną (inne niż te wymienione wyżej).

VII. KWASY KARBOKSYLOWE I ICH BEZWODNIKI, HALOGENKI, NADTLENKI I NADTLENOKWASY ORAZ ICH FLUOROWCOWANE, SULFONOWANE, NITROWANE LUB NITROZOWANE POCHODNE**2915 Nasycone alifatyczne kwasy monokarboksyłowe i ich bezwodniki, halogenki, nadtlenni i nadtlennokwasy; ich fluorowcowane, sulfonowane, nitrowane lub nitrozowane pochodne**

Odnośnie kryteriów czystości kwasów tłuszczowych i ich pochodnych — zob. Uwagi ogólne Not wyjaśniających do tego działu, uwaga 1 a), pkt 13) i 20).

2916 Nienasycone alifatyczne kwasy monokarboksyłowe, cykliczne kwasy monokarboksyłowe, ich bezwodniki, halogenki, nadtlenki i nadtlenokwasy; ich fluorowcowane, sulfonowane, nitrowane lub nitrozowane pochodne

Odnośnie kryteriów czystości kwasów tłuszczowych i ich pochodnych — zob. Uwagi ogólne Not wyjaśniających do tego działu, uwaga 1 a), pkt 13), 14) i 20).

IX. ZWIĄZKI Z AZOTOWĄ GRUPĄ FUNKCYJNĄ

- 2921** Związki z aminową grupą funkcyjną
- 2921 42 00** Pochodne aniliny i ich sole
Zob. Noty wyjaśniające do HS do podpozycji od 2921 42 do 2921 49.
- 2921 43 00** Toluidyny i ich pochodne; ich sole
Zob. Noty wyjaśniające do HS do podpozycji od 2921 42 do 2921 49.
- 2921 44 00** Difenylamina i jej pochodne; ich sole
Zob. Noty wyjaśniające do HS do podpozycji od 2921 42 do 2921 49.
- 2921 45 00** 1-Naftyloamina (α -naftyloamina), 2-naftyloamina (β -naftyloamina) i ich pochodne; ich sole
Zob. Noty wyjaśniające do HS do podpozycji od 2921 42 do 2921 49.
- 2921 49 00** Pozostałe
Zob. Noty wyjaśniające do HS do podpozycji od 2921 42 do 2921 49.
- 2923** Czwartorzędowe sole amoniowe i wodorotlenki; lecytyny i pozostałe fosfoaminolipidy, nawet niezdefiniowane chemicznie
- 2923 20 00** Lecytyny i pozostałe fosfoaminolipidy
Zob. Noty wyjaśniające do HS do pozycji 2923, akapit czwarty pkt 2).
Pozostałe fosfoaminolipidy objęte tą podpozycją są estrami (fosfatydami), podobnymi do lecytyny. Obejmują one kefaliny, azotowe zasady organiczne, do których należy kolamina i seryna oraz sfingomielina, azotowe zasady, do których należy cholina i sfingosina.
- 2925** Związki z karboksylimidową grupą funkcyjną (włącznie z sacharyną i jej solami) oraz związki z iminową grupą funkcyjną
- 2925 11 00** Sacharyna i jej sole
Zob. Noty wyjaśniające do HS do pozycji 2925, pkt A) akapit pierwszy pkt 1).

X. ZWIĄZKI ORGANICZNO-NIEORGANICZNE, ZWIĄZKI HETEROCYKLICZNE, KWASY NUKLEINOWE I ICH SOLE ORAZ SULFONAMIDY

- 2930** Organiczne związki siarki
Organiczne związki siarki, tak jak zostały one zdefiniowane w uwadze 6 do tego działu, są klasyfikowane do tej pozycji, nawet jeżeli zawierają inne niemetale lub metale bezpośrednio związane z atomami węgla.

- 2932** **Związki heterocykliczne tylko z heteroatomem(-ami) tlenu**
- 2932 29 10** **Pozostałe laktony**
do
2932 29 85 Zob. Noty wyjaśniające do HS do podpozycji 2932 29.
Zob. także Noty wyjaśniające do HS do pozycji 2932, akapit pierwszy pkt B), od d) do v).
- 2933** **Związki heterocykliczne tylko z heteroatomem(-ami) azotu**
- 2933 11 10** **Fenazon (antypiryna) i jego pochodne**
i
2933 11 90 Zob. Noty wyjaśniające do HS do podpozycji 2933 11, 2933 21 i 2933 54.
- 2933 21 00** **Hydantoina i jej pochodne**
Zob. Noty wyjaśniające do HS do podpozycji 2933 11, 2933 21 i 2933 54.
- 2933 49 10** **Pochodne fluorowcowe chinoliny; pochodne kwasu chinolinokarboksylowego**
Zob. także Noty wyjaśniające do HS do pozycji 2933, akapit pierwszy pkt D).
Do celu niniejszej podpozycji określenie „pochodne fluorowcowe chinoliny” obejmuje wyłącznie takie pochodne chinoliny, w których jeden lub więcej atomów wodoru w układzie pierścieni aromatycznych zostało zastąpionych odpowiednią liczbą atomów fluorowca.
Określenie „pochodne kwasu chinolinokarboksylowego” obejmuje pochodne kwasu chinolinokarboksylowego, w których jeden lub więcej atomów wodoru zostało zastąpionych w układzie pierścieni aromatycznych lub w kwasowej grupie funkcyjnej.
- 2933 52 00** **Malonylomocznik (kwas barbiturowy) i jego sole**
Zob. Noty wyjaśniające do HS do podpozycji 2933 11, 2933 21 i 2933 54.
- 2933 54 00** **Pozostałe pochodne malonylomocznika (kwasu barbiturowego); ich sole**
Zob. Noty wyjaśniające do HS do podpozycji 2933 11, 2933 21 i 2933 54.
- 2933 79 00** **Pozostałe laktamy**
Zob. Noty wyjaśniające do HS do podpozycji 2933 79.
Zob. także Noty wyjaśniające do HS do pozycji 2933, akapit pierwszy pkt G), od 2) do 7).

XI. PROWITAMINY, WITAMINY I HORMONY

- 2936** **Prowitaminy i witaminy, naturalne i syntetyczne (włącznie z naturalnymi koncentratami), ich pochodne stosowane głównie jako witaminy, oraz mieszaniny wymienionych substancji, nawet w dowolnym rozpuszczalniku**
Produkty objęte tą podpozycją mogą być:
— stabilizowane w postaci oleistej,
— stabilizowane przez powlekanie, na przykład żelatyną, woskiem, tłuszczem, gumą różnego rodzaju lub pochodnymi celulozy w postaci mikrokapsulek,
— zaabsorbowane na ditlenku krzemu.
Na klasyfikację do tej pozycji nie wpływa dodatek plastyfikatorów lub środków przeciwbrylających.
Jonowymienne adsorbaty są natomiast wykluczone z tej pozycji i klasyfikowane są zgodnie z ich składem i zastosowaniem.
- 2936 90 00** **Pozostałe, włącznie z naturalnymi koncentratami**
Zob. Noty wyjaśniające do HS do podpozycji 2936 90.

- 2937** **Hormony, prostaglandyny, tromboksany i leukotrieny, naturalne lub syntetyczne; ich pochodne i analogi strukturalne, włącznie z polipeptydami o zmodyfikowanym łańcuchu, stosowane głównie jako hormony**
- Definicja określenia „hormony” i wyrażenia „stosowane głównie jako hormony” — zob. uwaga 8 do niniejszego działu.
- Podpozycja ta obejmuje tylko produkty spełniające kryteria ustalone określone w Notach wyjaśniających do HS do pozycji 2937, akapit pierwszy pkt od I) do VI) i akapit drugi.
- 2937 11 00** **Somatotropina, jej pochodne i analogi strukturalne**
- Wykaz produktów, które mają być klasyfikowane jako produkty objęte pozycją 2937 — zob. Noty wyjaśniające do HS do pozycji 2937, pkt A), 1).
- 2937 12 00** **Insulina i jej sole**
- Wykaz produktów, które mają być klasyfikowane jako produkty objęte pozycją 2937 — zob. Noty wyjaśniające do HS do pozycji 2937, pkt A), 2).
- 2937 19 00** **Pozostałe**
- Wykaz produktów, które mają być klasyfikowane jako produkty objęte pozycją 2937 — zob. Noty wyjaśniające do HS do pozycji 2937, pkt A), od 3) do 20).
- 2937 21 00 do 2937 29 00** **Hormony sterydowe, ich pochodne i analogi strukturalne**
- Wykaz produktów, które mają być klasyfikowane jako produkty objęte pozycją 2937 — zob. Noty wyjaśniające do HS do pozycji 2937, pkt B).
- Zob. także Noty wyjaśniające do HS do pozycji 2937, „Wykaz steroidów, używanych głównie ze względu na ich działanie hormonalne”, jeżeli chodzi o substancje wymienione jako „kortykosteroid”.
- 2937 21 00** **Kortyzon, hydrokortyzon, prednizon (dehydrokortyzon) i prednizolon (dehydrohydrokortyzon)**
- Wykaz produktów, które mają być klasyfikowane jako produkty objęte pozycją 2937 — zob. Noty wyjaśniające do HS do pozycji 2937, pkt B) 1), a), b), c) i d).
- 2937 22 00** **Fluorowcowane pochodne hormonów kory nadnerczy**
- Wykaz produktów, które mają być klasyfikowane jako produkty objęte pozycją 2937 — zob. Noty wyjaśniające do HS do pozycji 2937, pkt B), 2).
- 2937 23 00** **Estrogeny i progestogeny**
- Wykaz produktów, które mają być klasyfikowane jako produkty objęte pozycją 2937 — zob. Noty wyjaśniające do HS do pozycji 2937, pkt B), 3).
- Zob. również Noty wyjaśniające do HS do pozycji 2937, „Wykaz steroidów, używanych głównie ze względu na ich działanie hormonalne”, jeżeli chodzi o substancje wymienione jako „estrogeny” lub „progestogeny”.
- 2937 29 00** **Pozostałe**
- Wykaz produktów, które mają być klasyfikowane jako produkty objęte pozycją 2937 — zob. Noty wyjaśniające do HS do pozycji 2937, pkt B) 1), e) i f) oraz B), 4).
- 2937 31 00 i 2937 39 00** **Hormony katecholaminy, ich pochodne i analogi strukturalne**
- Wykaz produktów, które mają być klasyfikowane jako produkty objęte pozycją 2937 — zob. Noty wyjaśniające do HS do pozycji 2937, pkt C).
- 2937 40 00** **Pochodne aminokwasów**
- Wykaz produktów, które mają być klasyfikowane jako produkty objęte pozycją 2937 — zob. Noty wyjaśniające do HS do pozycji 2937, pkt D).

2937 50 00 **Prostaglandyny, tromboksany i leukotrieny, ich pochodne i analogi strukturalne**
Wykaz produktów, które mają być klasyfikowane jako produkty objęte pozycją 2937 — zob. Noty wyjaśniające do HS do pozycji 2937, pkt E).

2937 90 00 **Pozostałe**
Wykaz produktów, które mają być klasyfikowane jako produkty objęte pozycją 2937 — zob. Noty wyjaśniające do HS do pozycji 2937, pkt F).

XII. GLIKOZYDY ORAZ ALKALOIDY ROŚLINNE, NATURALNE LUB SYNTETYCZNE, ORAZ ICH SOLE, ETERY, ESTRY I POZOSTAŁE POCHODNE

2938 **Glikozydy, naturalne i syntetyczne oraz ich sole, etery, estry i pozostałe pochodne**
Glikozydy objęte tą pozycją składają się ze składnika cukrowego i składnika nie cukrowego (aglikonu). Składniki te są ze sobą powiązane poprzez anomeryczny węgiel cukru. Tak więc produkty takie jak wakcynina i hamamelitanina objęte pozycją 2940 nie są uważane za glikozydy.

Najbardziej pospolitymi, występującymi w przyrodzie glikozydami są O-glikozydy. Jednakże w przyrodzie występują także N-glikozydy, S-glikozydy i C-glikozydy, w których anomeryczny atom węgla cukru jest związany z aglikonem poprzez atom azotu, atom siarki albo atom węgla (na przykład synigryna, aloina, skoparyna).

Następujące produkty są wykluczone z tej pozycji:

- a) nukleozydy i nukleotydy objęte pozycją 2934 (zob. Noty wyjaśniające do HS do pozycji 2934, akapit trzeci, pkt D), 6);
- b) alkaloidy objęte pozycją 2939 (na przykład tomatyna);
- c) antybiotyki objęte pozycją 2941 (na przykład tojokamycyna).

2938 90 10 **Glikozydy naparstnicy**
Poza związkami wymienionymi w Notach wyjaśniających do HS do pozycji 2938, akapit trzeci, pkt 2), niniejsza podpozycja obejmuje:

- acetylodigitoksynę, acetylodigoksynę, acetylogitoksynę,
- desacetyllanatozyd A, B, C i D,
- digifoleinę, diginatynę, digninę, digipurpurinę, *Digitalinum verum* i *germanicum*,
- gitalinę, gitaloksynę, gitoninę, gitoksynę, glukowerodoksynę,
- lanafoleinę, lanatozyd A, B, C i D,
- trigoninę, werodoksynę.

2938 90 90 **Pozostałe**
Podpozycja ta obejmuje związki wymienione w Notach wyjaśniających do HS do pozycji 2938, akapit trzeci pkt od 4) do 9) oraz dwa ostatnie akapity.

2939 **Alkaloidy roślinne, naturalne lub syntetyczne, ich sole, etery, estry i pozostałe pochodne**

2939 69 00 **Pozostałe**
Podpozycja ta obejmuje następujące alkaloidy sporyszu: ergotamininę; ergozynę i ergozyninę, ergokristinę i ergokristyninę; ergokryptinę i ergokryptyninę; ergokorninę i ergokornininę; ergobazinę i ergobazyninę oraz ich pochodne, na przykład dihydroergotaminę, dihydroergotoksynę, metyloergobazynę.

XIII. POZOSTAŁE ZWIĄZKI ORGANICZNE**2941 Antybiotyki****2941 10 00 Penicyliny i ich pochodne ze strukturą kwasu penicylanowego; ich sole**

Zob. Noty wyjaśniające do HS do podpozycji 2941 10.

Niektórymi przykładami penicylin są: benzylopenicylina sodu (penicylina benzyłowa sodu (penicylina G)), amylopenicylina sodu (n-carboxyhexenylpenine sodium (penicylina F)), biosyntetyczne penicyliny i penicyliny o długotrwałym działaniu, takie jak: penicylina prokainowa i dipenicylina benzatynowa.

2941 20 30 i Streptomycyny i ich pochodne; ich sole**2941 20 80**

Zob. Noty wyjaśniające do HS do podpozycji 2941 20.

Oprócz streptomycyny podpozycja ta obejmuje mannosidostreptomycynę oraz sole wszystkich tych produktów, na przykład ich siarczany (VI) i pantoteniany.

2941 30 00 Tetracykliny i ich pochodne; ich sole

Zob. Noty wyjaśniające do HS do podpozycji 2941 30.

Podpozycja ta obejmuje oksytetracyklinę i chlorowoderek tetracykliny.

2941 40 00 Chloramfenikol i jego pochodne; ich sole

Zob. Noty wyjaśniające do HS do podpozycji 2941 40.

2941 50 00 Erytromycyna i jej pochodne; ich sole

Zob. Noty wyjaśniające do HS do podpozycji 2941 50.

Sole erytromycyny obejmują chlorowoderek, siarczan (VI), cytrynian, palmitynian, stearynian oraz glukohেptonian; z chlorkami kwasowymi tworzą odpowiednie estry, a w reakcji z bezwodnikami kwasowymi tworzą one monoestry, takie jak: ester glutarowy, maleinianowy i ftalowy.

DZIAŁ 30

PRODUKTY FARMACEUTYCZNE

Uwagi ogólne

Określenie produktu jako leku w prawodawstwie Wspólnoty (innym niż odnoszącym się wyraźnie do klasyfikacji w Nomenklaturze scalonej) lub w krajowym prawodawstwie krajów członkowskich, lub w jakiegokolwiek farmakopei, nie jest czynnikiem decydującym o jego klasyfikacji w tym dziale.

Uwaga dodatkowa 1

- 1) Ziołowe preparaty lecznicze są preparatami na bazie jednej lub wielu substancji aktywnych, wytworzonych przez poddanie rośliny lub jej części takim procesom, jak suszenie, rozdrabnianie, ekstrakcja lub oczyszczanie.
Substancja aktywna oznacza substancję zdefiniowaną chemicznie, chemicznie zdefiniowaną grupę substancji (na przykład alkaloidy, polifenole, antocyjany) lub wyciąg roślinny. Te substancje aktywne muszą posiadać własności lecznicze, do stosowania profilaktycznego lub terapeutycznego w stosunku do określonych chorób, dolegliwości lub ich objawów.
- 2) Homeopatyczne preparaty lecznicze sporządzane są z produktów, substancji lub mieszanek zwanych homeopatycznymi surowcami wyjściowymi (nalewkami macierzystymi). Musi być wskazany stopień rozcieńczenia (na przykład D6).
- 3) Preparaty witaminowe lub mineralne są preparatami na bazie witamin objętych pozycją 2936, minerałów włącznie z pierwiastkami śladowymi oraz ich mieszanin. Są one stosowane do leczenia lub profilaktyki określonych chorób, dolegliwości lub ich objawów. Preparaty takie zawierają znacznie większą ilość witamin lub minerałów, zazwyczaj co najmniej trzy razy większą niż zalecane dzienne spożycie (ZDS).

Jeżeli chodzi o zalecane dzienne spożycie (ZDS) niektórych witamin i minerałów, zob. na przykład tabela w załączniku do dyrektywy Rady 90/496/EWG z dnia 24 września 1990 r. w sprawie oznaczania wartości odżywczej środków spożywczych (Dz.U. L 276 z 6.10.1990, s. 40), przedstawiona poniżej:

Witaminy i minerały	ZDS
Witamina A	800 µg
Witamina D	5 µg
Witamina E	10 mg
Witamina C	60 mg
Tiamina	1,4 mg
Ryboflawina	1,6 mg
Niacyna	18 mg
Witamina B ₆	2 mg
Kwas foliowy	200 µg
Witamina B ₁₂	1 µg
Biotyna	0,15 mg
Kwas pantotenowy	6 mg
Wapń	800 mg
Fosfor	800 mg
Żelazo	14 mg
Magnez	300 mg
Cynk	15 mg
Jod	150 µg

Pozycja 3004 nie obejmuje m.in. dodatków do żywności lub preparatów dietetycznych (zob. również uwaga 1 a) do niniejszego działu).

- 3001** **Gruczoły i pozostałe narządy do celów organoterapeutycznych, suszone, nawet sproszkowane; ekstrakty z gruczołów lub pozostałych narządów lub ich wydzielin do celów organoterapeutycznych; heparyna i jej sole; pozostałe substancje ludzkie lub zwierzęce, preparowane do celów terapeutycznych lub profilaktycznych, gdzie indziej niewymienione ani niewłączone**
- 3001 20 90** **Pozostałe**
Podpozycja ta obejmuje wewnętrzne elementy (suszone, oczyszczone ekstrakty z błony śluzowej żołądka świni).
- 3001 90 20 do** **Pozostałe**
3001 90 98 Oprócz gruczołów i pozostałych narządów wymienionych w Notach wyjaśniających do HS do pozycji 3001, pkt A), podpozycje te obejmują przysadkę, gruczoły nadnercza i tarczycę.
- 3001 90 91** **Heparyna i jej sole**
Zob. Noty wyjaśniające do HS do pozycji 3001, pkt C).
- 3002** **Krew ludzka; krew zwierzęca preparowana do celów terapeutycznych, profilaktycznych lub diagnostycznych; antysurowice i pozostałe frakcje krwi oraz modyfikowane produkty immunologiczne, nawet otrzymywane w procesach biotechnologicznych; szczepionki, toksyny, hodowle mikroorganizmów (z wyłączeniem drożdży) oraz produkty podobne**
- 3002 10 10** **Antysurowice**
Podpozycja ta obejmuje produkty opisane w Notach wyjaśniających do HS do pozycji 3002, pkt C), 1) akapit trzeci.
Nie obejmuje ona surowicy stosowanych jako odczynnik do określania grupy krwi lub czynników krwi (pozycja 3006) lub „zwykłej” surowicy (podpozycja 3002 10 95 lub 3002 10 99).
- 3002 10 91** **Hemoglobina, globulina krwi i globulina surowicy**
Podpozycja ta obejmuje zwykłą ludzką immunoglobulinę.
- 3002 10 95 i** **Pozostałe**
3002 10 99 Podpozycje te obejmują „zwykłe surowice”, plazmę, fibrynogen, fibrynę oraz pod warunkiem że jest preparowana do celów terapeutycznych lub profilaktycznych, albuminę krwi (na przykład otrzymaną przez frakcjonowanie plazmy z krwi ludzkiej).
Albumina krwi, niepreparowana do celów terapeutycznych lub profilaktycznych, jest więc wykluczona (uwaga 1 g) do tego działu) (pozycja 3502).
- 3002 20 00** **Szczepionki stosowane w lecznictwie**
Interpretacja określenia „szczepionki”, zob. Noty wyjaśniające do HS do pozycji 3002, pkt D), 1).
- 3002 30 00** **Szczepionki stosowane w weterynarii**
Zob. Noty wyjaśniające do podpozycji 3002 20 00.
- 3002 90 50** **Hodowle mikroorganizmów**
Zob. Noty wyjaśniające do HS do pozycji 3002, pkt D), 3).
- 3002 90 90** **Pozostałe**
Podpozycja ta obejmuje toksyny oraz, o ile są one „produktami podobnymi”, pasożyty symbiotyczne, stosowane do leczenia niektórych chorób, takich jak zarodziec malarii (*Plasmodium*) (pasożyty malaryczne) i choroba Chagowa, zwana też śpiączką amerykańską (*Trypanosoma cruzi*).
- 3003** **Leki (z wyłączeniem produktów objętych pozycją 3002, 3005 lub 3006) złożone z dwóch lub więcej składników, które zmieszano do celów terapeutycznych lub profilaktycznych, ale niepakowane w odmierzone dawki ani do postaci lub w opakowania do sprzedaży detalicznej**
- 3003 10 00** **Zawierające penicyliny lub ich pochodne, ze strukturą kwasu penicylanowego lub streptomycyny, lub ich pochodne**
Podpozycja ta obejmuje także połączenia penicyliny i streptomycyny.

- 3004** **Leki (z wyłączeniem produktów objętych pozycją 3002, 3005 lub 3006) złożone z produktów zmieszanych lub niezmiśzanych do celów terapeutycznych, lub profilaktycznych, pakowane w odmierzone dawki (włącznie z lekami podawanymi przez skórę) lub do postaci, lub w opakowania do sprzedaży detalicznej**
- Zob. uwaga dodatkowa 1 do niniejszego działu.
- W odróżnieniu od pozycji poprzedniej, pozycja ta obejmuje „produkty niezmiśzane”. Do interpretacji określenia „produkty niezmiśzane” zob. uwaga 3 a) do niniejszego działu i Noty wyjaśniające do HS do pozycji 3004, akapit czwarty i piąty.
- Określenia „w odmierzonych dawkach” (włącznie z lekami podawanymi przez skórę) oraz „do postaci lub w opakowania do sprzedaży detalicznej do celów terapeutycznych lub profilaktycznych” są zdefiniowane w Notach wyjaśniających do HS do pozycji 3004, akapit pierwszy i drugi.
- Leki pakowane w opakowania do długotrwałego podawania lub dla szpitali oraz podobnych instytucji objęte są niniejszą pozycją. W tym przypadku w opakowaniu zawarta jest duża liczba jednostek produktu, a przeznaczenie do długotrwałego podawania lub dla szpitali zazwyczaj jest wskazane na opakowaniu.
- Fakt, że leki zawierające, na przykład antybiotyki, hormony lub produkty liofilizowane i pakowane w ampułki lub butelki, przed podaniem muszą mieć jeszcze dodaną wolną od pirogenów wodę lub inny rozcieńczalnik, nie wyklucza ich z tej pozycji.
- 3005** **Wata, gaza, bandaże i podobne artykuły (na przykład opatrunki, plastry, kataplazmy) impregnowane lub pokryte substancjami farmaceutycznymi lub pakowane do postaci, lub w opakowania do sprzedaży detalicznej, do celów medycznych, chirurgicznych, dentystycznych lub weterynaryjnych**
- 3005 10 00** **Opatrunki przylepne i pozostałe artykuły posiadające warstwę przylepną**
- Podpozycja ta nie obejmuje opatrunków w stanie ciekłym (podpozycja 3005 90 99).
- 3006** **Produkty farmaceutyczne wymienione w uwadze 4 do niniejszego działu**
- 3006 10 10 do**
3006 10 90 **Sterylny katgut chirurgiczny, podobne sterylne materiały do zszywania chirurgicznego (włącznie ze sterylnymi wchłaniającymi nićmi chirurgicznymi lub dentystycznymi) oraz sterylne materiały przylepne do chirurgicznego zamykania ran; sterylne opatrunki i sterylne tampony; sterylne absorpcyjne chirurgiczne lub dentystyczne środki tamujące krwawienie; sterylne chirurgiczne lub dentystyczne środki zapobiegające powstawaniu zrostów, nawet absorpcyjne**
- Określenia objęte tymi podpozycjami należy ściśle interpretować. Dlatego też nie obejmują one sterylnych zacisków do szwów (pozycja 9018).

DZIAŁ 31

NAWOZY

- 3103** **Nawozy fosforowe, mineralne lub chemiczne**
- 3103 10 10** **Superfosfaty**
i
3103 10 90 Zob. Noty wyjaśniające do HS do pozycji 3103, pkt A), 1).
- 3105** **Nawozy mineralne lub chemiczne, zawierające dwa lub trzy z pierwiastków nawozowych: azot, fosfor i potas; pozostałe nawozy; towary niniejszego działu w tabletkach lub podobnych postaciach, lub w opakowaniach o masie brutto nieprzekraczającej 10 kg**
Definicja „pozostałe nawozy”, użyta w niniejszej pozycji — zob. uwaga 6 do tego działu.
- 3105 10 00** **Towary niniejszego działu w tabletkach lub podobnych postaciach, lub w opakowaniach o masie brutto nieprzekraczającej 10 kg**
Określenie „podobne postacie” stosuje się do towarów pakowanych w odmierzonych ilościach. Zgodnie z tym, nawozy pakowane w typowych postaciach przemysłowych (na przykład granulki), nie są uważane za „podobne postacie”.
- 3105 20 00** **Nawozy mineralne lub chemiczne, zawierające trzy pierwiastki nawozowe: azot, fosfor i potas**
Wyrażenie „zawierające trzy pierwiastki nawozowe: azot, fosfor i potas” oznacza, że wskazane pierwiastki występują w wystarczającej ilości do wykazania się rzeczywistą aktywnością nawozową a nie są po prostu zanieczyszczeniami.
Azot może występować w postaci azotanów, soli amonowych, mocznika, cyjanoamidu wapnia lub innych związków organicznych.
Fosfor zazwyczaj występuje w postaci fosforanów, które są bardziej lub mniej rozpuszczalne lub sporadycznie w postaci organicznej.
Potas występuje w postaci soli (węglanu, chlorku, siarczanu (VI), azotanu (V) itp.).
W handlu zawartość azotu, fosforu i potasu jest wyrażona odpowiednio jako N, P₂O₅ i K₂O.
Podpozycja ta obejmuje nawozy opisane w Notach wyjaśniających do HS do pozycji 3105, pkt B) i C), pod warunkiem że zawierają trzy pierwiastki nawozowe: azot, fosfor i potas. Nazywa się je czasem „nawozami NPK”.
Podwójne fosforany amonu i potasu, które są chemicznie zdefiniowanymi związkami, są wyłączone z tych podpozycji (podpozycja 2842 90 80).
- 3105 51 00** **Pozostałe nawozy mineralne lub chemiczne, zawierające dwa pierwiastki nawozowe: azot i fosfor**
i
3105 59 00 Do interpretacji określenia „zawierające dwa pierwiastki nawozowe: azot i fosfor”, mają zastosowanie Noty wyjaśniające do podpozycji 3105 20 00, uwzględniając istniejące różnice.
- 3105 51 00** **Zawierające azotany i fosforany**
Podpozycja ta obejmuje nawozy zawierające zarówno azotany jak i fosforany z dowolnym kationem, włącznie z amonowym, ale z wyłączeniem potasowego.
Produkt opisany w Notach wyjaśniających do HS do pozycji 3105, pkt B), 2), ale otrzymany bez dodania soli potasowych jest przykładem nawozu objętego niniejszą podpozycją.

3105 59 00**Pozostałe**

Podpozycja ta obejmuje:

- 1) mieszaniny soli mineralnych zawierające fosforany z dowolnym kationem (z wyłączeniem potasowego) i sole amonowe, inne niż azotany;
- 2) nawozy azotowo-fosforowe, w których azot jest obecny w postaci innej niż azotowa lub amoniakalna, na przykład w postaci cyanoamidu wapnia, mocznika lub innych związków organicznych;
- 3) nawozy azotowo-fosforowe w rodzaju opisanych w Notach wyjaśniających do HS do pozycji 3105, pkt C), 1) i 3).

3105 60 00**Nawozy mineralne lub chemiczne, zawierające dwa pierwiastki nawozowe: fosfor i potas**

Do interpretacji określenia „zawierające dwa pierwiastki nawozowe: fosfor i potas”, mają zastosowanie Noty wyjaśniające do podpozycji 3105 20 00, uwzględniając istniejące różnice.

Podpozycja ta obejmuje nawozy otrzymane z następujących mieszanin:

- kalcynowane naturalne fosforany i chlorek potasu,
- superfosfaty i siarczan (VI) potasu.

Podpozycja ta nie obejmuje chemicznie zdefiniowanych fosforanów potasu objętych podpozycją 2835 24 00, nawet jeżeli są one stosowane jako nawozy.

**3105 90 10
do
3105 90 99****Pozostałe**

Podpozycje te obejmują:

- 1) wszystkie nawozy zawierające dwa pierwiastki nawozowe: fosfor i potas. Jednak podpozycje te nie obejmują chemicznie zdefiniowanego azotanu (V) potasu, nawet jeżeli jest on przeznaczony do stosowania jako nawóz (podpozycja 2834 21 00);
- 2) nawozy zawierające pojedynczy pierwiastek nawozowy, inne niż te objęte pozycjami od 3102 do 3104.

DZIAŁ 32

EKSTRAKTY GARBNIKÓW LUB ŚRODKÓW BARWIĄCYCH; GARBNIKI I ICH POCHODNE; BARWNIKI, PIGMENTY I POZOSTAŁE SUBSTANCJE BARWIĄCE; FARBY I LAKIERY; KIT I POZOSTAŁE MASY USZCZELNIAJĄCE; ATRAMENTY

- Uwaga 4** Określenie „roztwory”, użyte zarówno w niniejszej uwadze, jak i w uwadze 6 a) do działu 39 nie dotyczy roztworów koloidalnych.
- 3201 Ekstrakty garbników pochodzenia roślinnego; garbniki i ich sole, etery, estry i pozostałe pochodne**
- 3201 20 00 Ekstrakt akacji**
Ekstrakt garbnika akacji jest otrzymywany z kory różnych gatunków akacji (w szczególności *Acacia decurrens*, *Acacia pycnantha*, *Acacia mollissima*).
Czerń katechu, ekstrakt z *Acacia catechu*, klasyfikowany jest do podpozycji 3203 00 10.
- 3201 90 20 Ekstrakt sumaku, ekstrakt valonii, ekstrakt dębu lub ekstrakt kasztana**
Valonie są to miseczki żołądza pewnych gatunków dębu (na przykład *Quercus valonea*).
- 3201 90 90 Pozostałe**
Podpozycja ta obejmuje ekstrakty garbników pochodzenia roślinnego:
1) ekstrakty z kory sosny, mangrowa, eukaliptusa, wierzby i brzozy;
2) ekstrakty z drewna tizerah i urunday (*Astronium balansae* Engl.);
3) ekstrakty z owoców myrobolan i divi-divi; i
4) ekstrakty z liści gambiru.
- 3202 Syntetyczne, organiczne substancje garbujące; nieorganiczne substancje garbujące; preparaty garbujące, nawet zawierające naturalne substancje garbujące; preparaty enzymatyczne do garbowania wstępnego**
- 3202 10 00 Syntetyczne, organiczne substancje garbujące**
Zob. Noty wyjaśniające do HS do pozycji 3202, pkt I), A).
- 3202 90 00 Pozostałe**
Podpozycja ta obejmuje produkty omówione w Notach wyjaśniających do HS do pozycji 3202, pkt I), B) i II).
- 3203 00 Środki barwiące pochodzenia roślinnego lub zwierzęcego (włącznie z ekstraktami barwiącymi, ale z wyłączeniem czerni kostnej), nawet zdefiniowane chemicznie; preparaty wymienione w uwadze 3 do niniejszego działu, na bazie środków barwiących pochodzenia roślinnego lub zwierzęcego**
- 3203 00 10 Środki barwiące pochodzenia roślinnego oraz preparaty na ich bazie**
Ekstrakty pewnych odmian perskich jagód nie są głównie stosowane jako środki barwiące i dlatego nie są objęte tą podpozycją. Stosuje się to w szczególności do ekstraktów z jagód *Rhamnus cathartica*, które stosowane są do celów medycznych i z tego powodu klasyfikowane są do podpozycji 1302 19 80.
Podpozycja ta obejmuje czerń katechu (*Acacia catechu*). Czerń katechu jest ekstraktem barwiącym otrzymywanym z katechu, odmiany akacji.

- 3204** **Środki barwiące organiczne syntetyczne, nawet zdefiniowane chemicznie; preparaty wymienione w uwadze 3 do niniejszego działu, na bazie środków barwiących organicznych syntetycznych; produkty organiczne syntetyczne, w rodzaju stosowanych jako fluorescencyjne środki rozjaśniające lub jako luminofory, nawet zdefiniowane chemicznie**
- 3204 11 00 do 3204 19 00** **Środki barwiące organiczne syntetyczne oraz preparaty oparte na nich, jak wymieniono w uwadze 3 do niniejszego działu**
- Podpozycje te obejmują:
- 1) syntetyczne organiczne środki barwiące, nawet zmieszane razem i nawet rozcieńczone substancjami mineralnymi nieposiadającymi właściwości barwiących, ale zawierające jedynie małe ilości substancji powierzchniowo czynnych lub inne dodatki wspomagające penetrację i utrwalanie barwnika (zob. Noty wyjaśniające do HS do pozycji 3204, część I, akapit drugi, pkt A) i B); oraz
 - 2) preparaty wyszczególnione w uwadze 3 do tego działu, mianowicie produkty opisane w Notach wyjaśniających do HS do pozycji 3204, część I) akapit drugi pkt od C) do E).
- Co się tyczy środków barwiących objętych podpozycjami od 3204 11 00 do 3204 19 00, które ze względu na swoje wykorzystanie mogą należeć do dwóch lub więcej kategorii objętych różnymi podpozycjami, aby wyznaczyć ich klasyfikację — zob. Noty wyjaśniające do HS do podpozycji od 3204 11 do 3204 19, akapit jedenasty.
- 3204 11 00** **Barwniki zawieszinowe oraz preparaty na ich bazie**
- Zob. Noty wyjaśniające do HS do podpozycji od 3204 11 do 3204 19, akapit drugi.
- 3204 12 00** **Barwniki kwasowe, nawet metalizowane, oraz preparaty na ich bazie; barwniki zaprawowe oraz preparaty na ich bazie**
- Zob. Noty wyjaśniające do HS do podpozycji od 3204 11 do 3204 19, akapity trzeci i czwarty.
- 3204 13 00** **Barwniki zasadowe oraz preparaty na ich bazie**
- Zob. Noty wyjaśniające do HS do podpozycji od 3204 11 do 3204 19, akapit piąty.
- 3204 14 00** **Barwniki bezpośrednie oraz preparaty na ich bazie**
- Zob. Noty wyjaśniające do HS do podpozycji od 3204 11 do 3204 19, akapit szósty.
- 3204 15 00** **Barwniki kadziowe oraz preparaty na ich bazie (włącznie z wykorzystywanymi w charakterze pigmentów)**
- Zob. Noty wyjaśniające do HS do podpozycji od 3204 11 do 3204 19, akapit siódmy.
- 3204 16 00** **Barwniki reaktywne oraz preparaty na ich bazie**
- Zob. Noty wyjaśniające do HS do podpozycji od 3204 11 do 3204 19, akapit ósmy.
- 3204 17 00** **Pigmenty oraz preparaty na ich bazie**
- Zob. Noty wyjaśniające do HS do podpozycji od 3204 11 do 3204 19, akapit dziewiąty.
- 3204 19 00** **Pozostałe, włącznie z mieszaninami dwóch lub więcej środków barwiących objętych podpozycjami od 3204 11 do 3204 19**
- Zob. Noty wyjaśniające do HS do podpozycji od 3204 11 do 3204 19, akapity od dziesiątego do dwunastego.
- 3204 20 00** **Produkty organiczne syntetyczne, w rodzaju stosowanych jako fluorescencyjne środki rozjaśniające**
- Podpozycja ta obejmuje produkty opisane w Notach wyjaśniających do HS do pozycji 3204, pkt II), 1).

- 3204 90 00** **Pozostałe**
- Podpozycja ta obejmuje syntetyczne produkty organiczne, w rodzaju stosowanych jako luminofory, które opisane są w Notach wyjaśniających do HS do pozycji 3204, pkt II), 2) i trzech kolejnych akapitach.
- 3206** **Pozostałe środki barwiące; preparaty wymienione w uwadze 3 do niniejszego działu, inne niż te objęte pozycją 3203, 3204 lub 3205; produkty nieorganiczne, w rodzaju stosowanych jako luminofory, nawet niezdefiniowane chemicznie**
- Zob. uwaga 5 do niniejszego działu.
- Pęcherzykowe pigmenty, tj. pigmenty składające się z ziaren lub obojętnego materiału (zazwyczaj krzemionka), z których każde, za pomocą specjalnego procesu technologicznego, zostało powleczone indywidualną warstwą nieorganicznego środka barwiącego, klasyfikowane są do pozycji właściwej dla substancji barwiącej, stanowiącej to powleczenie.
- Tak więc na przykład pigmenty, w rodzaju tych wymienionych wyżej, w których pokrycie składa się z zasadowego krzemochromianu ołowiu, klasyfikowane są do podpozycji 3206 20 00; te, w których pokrycie składa się z boranu miedzi lub z ołowianu wapnia, klasyfikowane są do podpozycji 3206 49 80.
- 3206 11 00** **Pigmenty i preparaty na bazie ditlenku tytanu**
i
- 3206 19 00** Zob. Noty wyjaśniające do HS do pozycji 3206, pkt A), 1) i, o ile dotyczą one preparatów objętych tymi podpozycjami, cztery akapity następujące po pkt 13).
- Zob. również Noty wyjaśniające do HS do podpozycji 3206 19.
- 3206 20 00** **Pigmenty i preparaty na bazie związków chromu**
- Zob. Noty wyjaśniające do HS do pozycji 3206, pkt A), 2) i, o ile dotyczą one preparatów objętych tymi podpozycjami, cztery akapity następujące po pkt 13).
- Podpozycja ta obejmuje:
- 1) czerwień molibdenową składającą się ze zmieszanych kryształów molibdenianu (VI) ołowiu, chromianu (VI) ołowiu i zazwyczaj siarczanu (VI) ołowiu;
 - 2) zmieszane kryształy siarczanu (VI) ołowiu, chromianu (VI) ołowiu, chromianu (VI) baru, chromianu (VI) cynku lub chromianu (VI) strontu;
 - 3) pigmenty na bazie chromianu (VI) żelaza (żółty „Sideryn”), dichromianu (VI) potasu i dichromianu (VI) wapnia lub tlenku chromu.
- 3206 41 00** **Ultramaryna i preparaty na jej bazie**
- Zob. Noty wyjaśniające do HS do pozycji 3206, pkt A), 3) i, o ile dotyczą one preparatów objętych tymi podpozycjami, cztery akapity następujące po pkt 13).
- 3206 42 00** **Litopon i pozostałe pigmenty oraz preparaty na bazie siarczku cynku**
- Zob. Noty wyjaśniające do HS do pozycji 3206, pkt A), 4) i, o ile dotyczą one preparatów objętych tymi podpozycjami, cztery akapity następujące po pkt 13).
- 3206 49 10** **Magnetyt**
- Podpozycja ta obejmuje tylko drobno zmielony magnetyt.
- Magnetyt, którego 95 % masy lub więcej przechodzi przez sito o wielkości oczka 0,045 mm, jest uważany za drobno zmielony.
- 3206 49 30** **Pigmenty i preparaty na bazie związków kadmu**
- Zob. Noty wyjaśniające do HS do pozycji 3206, pkt A), 5) i, o ile dotyczą one preparatów objętych tymi podpozycjami, cztery akapity następujące po pkt 13).

- 3206 49 80** **Pozostałe**
- Oprócz produktów wymienionych w Notach wyjaśniających do HS do pozycji 3206, pkt A), od 6) do 13), podpozycja ta obejmuje:
- 1) błękit manganowy, który jest pigmentem na bazie manganianu (VI) baru i siarczanu (VI) baru;
 - 2) sztuczną ochrę, która jest pigmentem otrzymywanym z syntetycznych tlenków żelaza; oraz
 - 3) żółcień pigmentową na bazie tytanianu (IV) niklu.
- W przypadku pigmentów składających się z drobno zmielonych rud, wyrażenie „drobno zmielonych” powinno być interpretowane w ten sam sposób, jak w przypadku magnetytu objętego podpozycją 3206 49 10.
- 3206 50 00** **Produkty nieorganiczne, w rodzaju stosowanych jako luminofory**
- Zob. Noty wyjaśniające do HS do pozycji 3206, pkt B).
- 3207** **Pigmenty, środki matujące i farby, gotowe, szkliste emalie i glazury, pobiałki (masy lejne), ciekłe materiały do wytwarzania połysku i podobne preparaty, w rodzaju stosowanych w przemyśle ceramicznym, emalierskim i szklarskim; fryta szklana i pozostałe szkło w postaci proszku, granulek lub płatków**
- 3207 10 00** **Pigmenty, środki matujące i farby oraz podobne preparaty, gotowe**
- Podpozycja ta obejmuje produkty opisane w Notach wyjaśniających do HS do pozycji 3207, akapit pierwszy pkt 1).
- Podpozycja ta obejmuje:
- 1) pigment znany jako glinian kobaltu, składający się z niestechiometrycznej mieszaniny tlenku glinu i tlenku kobaltu;
 - 2) pigment znany jako krzemian kobaltu, składający się z niestechiometrycznej mieszaniny ditlenku krzemu i tlenku kobaltu;
 - 3) mieszaniny tlenku chromu i tlenku kobaltu;
 - 4) mieszaniny tlenku żelaza, tlenku chromu i tlenku cynku;
 - 5) mieszaniny antymonianów ołowiu i żelaza;
 - 6) żółcień wanadową składającą się z tlenku cyrkonu i małych ilości pentatlenku wanadu;
 - 7) błękit wanadowy składający się z krzemianu cyrkonu i małych ilości tritlenku wanadu;
 - 8) żółcień prazeodymową składającą się z krzemianu cyrkonu i tlenku prazeodymu;
 - 9) czerwień żelazową składającą się z krzemianu cyrkonu i tlenku żelaza;
 - 10) gotowe środki matujące na bazie tlenku cyny, tlenku cyrkonu, krzemianu cyrkonu itp.
- 3207 20 10** **Pobiałki (masy lejne)**
- Zob. Noty wyjaśniające do HS do pozycji 3207, akapit pierwszy, pkt 3).
- 3207 20 90** **Pozostałe**
- Podpozycja ta obejmuje głównie mieszaniny szkłotwórcze. Są one produktami, które występują zazwyczaj w postaci proszku, granulek lub płatków, które w procesie ogrzewania ulegają zeszkleniu i powstaje gładka, jednolita powierzchnia na wyrobach ceramicznych lub z metalu. Powierzchnia ta może być szklista lub matowa, barwna lub biała, przezroczysta lub mętna.
- Produkty te mogą być otrzymywane w następujący sposób:
- 1) ze sproszkowanych mieszanin fryty szklanej objętej podpozycją 3207 40 85 z innymi materiałami takimi jak krzemionka, skałki, kaolin, pigmenty itp.;
 - 2) ze sproszkowanych mieszanin krzemionki, skalenia, kaolinu, węglanu wapnia, węglanu magnezu itp. (tj. składników fryty szklanej, które są nierozpuszczalne w wodzie) i ewentualnie pigmentów.
- Te dwa rodzaje mieszanin szkłotwórczych dają przezroczystą warstwę kryjącą, zarówno barwną jak i bezbarwną;

3) z produktów wymienionych powyższej w punktach 1 i 2, z dodatkiem środków matujących. W tym przypadku otrzymana matowa warstwa kryjąca może być biała lub barwna;

4) z fryty w postaci proszku, granulek lub płatków — utworzonej i otrzymywanej tak jak to zostało opisane w Notach wyjaśniających do podpozycji od 3207 40 40 do 3207 40 85 — zawierającej dodatkowo pigmenty barwiące lub środki matujące i czasem tlenki w celu poprawienia przyczepności powłoki do powierzchni metalicznych.

Pigmenty barwiące stosowane do otrzymywania produktów objętych tą podpozycją obejmują tlenki i sole kobaltu, niklu, miedzi, żelaza, manganu, uranu i chromu.

Tlenek cyny, tlenek cyrkonu i krzemian cyrkonu, tlenek tytanu i bezwodnik arsenu mogą być dodawane jako środki matujące.

Tlenki niklu i kobaltu mogą być dodawane w celu poprawienia przyczepności powłoki do powierzchni metalicznych.

3207 30 00**Ciekłe materiały do wytwarzania połysku i podobne preparaty**

Oprócz produktów wymienionych w Notach wyjaśniających do HS do pozycji 3207, akapit pierwszy pkt 4), podpozycja ta obejmuje preparaty na bazie srebra, rozproszonego w kolodiu lub terpeneolu, które stosuje się do miki lub szkła w przemyśle elektrycznym i ceramicznym.

3207 40 40**i****3207 40 85****Fryta szklana i pozostałe szkło w postaci proszku, granulek lub płatków**

Podpozycje te obejmują:

1) frytę szklaną, tj. produkt otrzymany przez nagłe ochłodzenie w wodzie ciekłej masy lub pasty powstałej ze stopienia wyjściowych składników szkła. Składniki te obejmują na przykład krzemionkę, węglan sodu, węglan magnezu, węglan baru, węglan potasu, węglan wapnia, siarczan (VI) sodu, siarczan (VI) potasu, azotan (V) sodu, azotan (V) potasu, tlenki ołowiu (glejta ołowiowa i minia ołowiowa), kaolin, skałki, boraks i kwas borny.

Fryta szklana objęta tymi podpozycjami wykorzystywana jest głównie do przygotowywania mieszanek szklotwórczych. Może się różnić od fryt objętych podpozycjami 3207 20 10 i 3207 20 90 tym, że nie zawiera pigmentów, środków matujących lub tlenków poprawiających przyczepność powłoki do powierzchni metalicznych i która po ogrzaniu ulega zeszkleniu, a otrzymana powierzchnia, jest mniej lub bardziej przezroczysta, ale nie jest jednolicie matowa lub jednolicie barwna;

2) proszki i granulki szkła otrzymywane w procesie kruszenia i mielenia potłuczonych i odpadowych wyrobów szklanych. Produkty te, jak również pewne odmiany fryt z powyższego akapitu 1, są wykorzystywane do sporządzania papierów i tkanin ściernych, są spiekane do postaci dysków, płyt, rur itp. i są wykorzystywane do różnych celów laboratoryjnych;

3) „szkło emalierskie” w postaci proszku, granulek itp., które jest szkłem specjalnym stosowanym do ozdabiania artykułów szklanych. Zwykle topi się ono pomiędzy 540 °C a 600 °C na przezroczystą masę, zazwyczaj barwną. Jeżeli w masie, jest ono objęte pozycją 7001 00, jeżeli w postaci kawałków, prętów lub rurek, objęte jest ono podpozycją 7002 20 90 lub 7002 39 00;

4) szkło w postaci płatków, nawet barwione lub posrebrzane, stosowane do celów dekoracyjnych i otrzymywane poprzez kruszenie małych okrągłych pęcherzyków szkła dmuchanego;

5) wityryn, znany jako szkło spienione w postaci proszku lub granulek, otrzymywany z białej, szarej lub czarnej gąbczastej masy, w zależności od zawartych w niej zanieczyszczeń i stosowany głównie do produkcji izolatorów elektrycznych (na przykład podstaw żarówek elektrycznych).

Podpozycje te nie obejmują mikrokuleczek szklanych do powleczenia ekranów kinowych, elektronicznych paneli wyświetlaczy itp. (podpozycja 7018 20 00).

3212**Pigmenty (włącznie z proszkami i płatkami metali) rozproszone w środowisku niewodnym, w postaci cieczy lub pasty, w rodzaju stosowanych do produkcji farb (włącznie z emaliami); folie do wytłoczeń; barwniki i pozostałe środki barwiące pakowane do postaci lub w opakowania do sprzedaży detalicznej****3212 10 00****Folie do wytłoczeń**

Zob. uwaga 6 do niniejszego działu i Noty wyjaśniające do HS do pozycji 3212, pkt B).

3212 90 00**Pozostałe**

Zob. Noty wyjaśniające do HS do pozycji 3212, pkt A) i C).

Proszki i płatki metali opisane w Notach wyjaśniających do HS do pozycji 3212, pkt A), obejmują:

- 1) proszek cynku, który nie jest odpowiedni do spoiw kwasowych, ale jest doskonałym pigmentem przeciwrdzewnym;
- 2) blaszkowatą stal nierdzewną i proszki niklu, stosowane w niektórych odpornych na kwasy farbach antykorozyjnych;
- 3) proszek ołowiu, podstawowy pigment reakcyjny, stosowany jako inhibitor przeciwrdzewny (czasami w mieszaninie z minią ołowianą lub zasadowym siarczanem (VI) ołowiu) w farbach olejnych lub lakierach olejnych stosowanych jako pokrycie podkładowe do dużych kształowników stalowych (konstrukcje hangarów, mosty, wiadukty itp.);
- 4) proszki miedzi lub brązu, których blaszkowate cząsteczki „listków” w lakierach opartych na alkoholu, naturalnych lub sztucznych żywicach, tworzą pokrycia dekoracyjne.

DZIAŁ 33

OLEJKI ETERYCZNE I REZINOIDY; PREPARATY PERFUMERYJNE, KOSMETYCZNE LUB TOALETOWE

- 3301** **Olejki eteryczne (nawet pozbawione terpenów), włącznie z konkretami i absolutami; rezinoidy; wyekstrahowane oleożywice; koncentraty olejków eterycznych w tłuszczach, ciekłych olejach, woskach lub w podobnych substancjach, otrzymanych w procesie maceracji, nawet tłuszczami (enfleurage); terpenowe produkty uboczne deterpenacji olejków eterycznych; wodne destylaty i wodne roztwory olejków eterycznych**
- Niektóre naturalne składniki olejków eterycznych takie jak węglowodory terpenowe (na przykład pinen, kamfen, limonen) pogarszają aromat i najlepiej je usunąć.
- Olejki eteryczne mogą być poddawane odterpenowaniu różnymi metodami w zależności od ich składu, w szczególności przez próżniową destylację frakcyjną, frakcyjną krystalizację przez schłodzenie do niskich temperatur, separację z użyciem rozpuszczalników itp.
- Olejki eteryczne, które nadal zachowują swoje składniki terpenowe i olejki eteryczne, które ze względu na swoją naturę nie zawierają składników terpenowych (na przykład olejek wintergrinowy i olejek musztardowy), są traktowane jako „nieodterpenowane”.
- 3301 12 10 do 3301 19 80** **Olejki eteryczne z owoców cytrusowych**
- Olejki te prawie wyłącznie są otrzymywane ze skórek owoców. Odnaczają się przyjemnym zapachem podobnym do zapachu owoców użytych do ich przygotowania. Olejki z kwiatów pomarańczy lub olejki neroli nie są uważane za olejki eteryczne z owoców cytrusowych i klasyfikowane są do podpozycji 3301 29 41 lub 3301 29 91.
- 3301 90 10** **Terpenowe produkty uboczne odterpenowanych olejków eterycznych**
- Zob. Noty wyjaśniające do HS do pozycji 3301, pkt C).
- 3301 90 90** **Pozostałe**
- Podpozycja ta obejmuje:
- 1) koncentraty olejków eterycznych w tłuszczach, w ciekłych olejach lub w woskach lub podobnych substancjach (zob. Noty wyjaśniające do HS do pozycji 3301, pkt B));
 - 2) wodne destylaty i wodne roztwory olejków eterycznych (zob. Noty wyjaśniające do HS do pozycji 3301, pkt D) od akapitu pierwszego do czwartego).
- 3305** **Preparaty do włosów**
- 3305 90 00** **Pozostałe**
- Podpozycja ta obejmuje płyn do włosów, który jest produktem stosowanym na włosy, w postaci płynnej, aby wywołać skutek zarówno na włosach, jak i skórze głowy. Zazwyczaj jest to roztwór wodny lub alkoholowy.

DZIAŁ 34

MYDŁO, ORGANICZNE ŚRODKI POWIERZCHNIOWO CZYNNE, PREPARATY PIORAĆCE, PREPARATY SMAROWE, WOSKI SYNTETYCZNE, WOSKI PREPAROWANE, PREPARATY DO CZYSZCZENIA LUB SZOROWANIA, ŚWIECE I ARTYKUŁY PODOBNE, PASTY MODELARSKIE, „WOSKI DENTYSTYCZNE” ORAZ PREPARATY DENTYSTYCZNE PRODUKOWANE NA BAZIE GIPSU

- 3401** **Mydło; organiczne produkty i preparaty powierzchniowo czynne, stosowane jako mydło, w postaci kostek lub ukształtowanych kawałków, nawet zawierające mydło; organiczne produkty i preparaty powierzchniowo czynne do mycia skóry, w płynie lub w postaci kremów i pakowane do sprzedaży detalicznej, nawet niezawierające mydła; papier, watolina, filc i włóknina, impregnowane, powleczone lub pokryte mydłem lub detergentem**
- 3401 11 00** **Do stosowania toaletowego (nawet produkty lecznicze)**
Podpozycja ta obejmuje produkty opisane w Notach wyjaśniających do HS do pozycji 3401, część I), akapit siódmy pkt 1) i te produkty, o których mowa w części (II) i (IV), przeznaczone do stosowania toaletowego.
- 3401 20 90** **Pozostałe**
Podpozycja ta obejmuje mydło w płynie lub w postaci pasty.
- 3401 30 00** **Organiczne produkty i preparaty powierzchniowo czynne, do mycia skóry, w płynie lub w postaci kremów i pakowane do sprzedaży detalicznej, nawet zawierające mydła**
Zob. Noty wyjaśniające do HS do pozycji 3401, pkt III).
- 3403** **Preparaty smarowe (włącznie z cieczami chłodząco-smarującymi, preparatami do rozluźniania śrub i nakrętek, preparatami przeciwrzdzewnymi i antykorozyjnymi, preparatami zapobiegającymi przyleganiu do formy opartymi na smarach) oraz preparaty w rodzaju stosowanych do natłuszczania materiałów włókienniczych, skóry wyprawionej, skór futerkowych lub pozostałych materiałów, z wyłączeniem preparatów zawierających, jako składnik zasadniczy, 70 % masy lub więcej olejów ropy naftowej lub olejów otrzymanych z minerałów bitumicznych**
- 3403 19 90** **Pozostałe**
Podpozycja ta obejmuje preparaty do smarowania maszyn, urządzeń i pojazdów.
Podpozycja ta obejmuje preparaty, o których mowa w Notach wyjaśniających do HS do pozycji 3403, akapit pierwszy, pkt (A), które zawierają mniej niż 70 % masy olejów ropy naftowej lub olejów otrzymanych z materiałów bitumicznych.
Podpozycja ta nie obejmuje preparatów zawierających 70 % masy lub więcej olejów ropy naftowej lub olejów otrzymanych z minerałów bitumicznych. Jeżeli oleje takie są podstawowym składnikiem preparatu to objęte są podpozycjami od 2710 11 11 do 2710 19 99, a w pozostałych przypadkach podpozycją 3403 19 10.
- 3403 91 00** **Pozostałe**
i
3403 99 00 Podpozycje te obejmują preparaty w rodzaju omówionych w pozycji 3403, niezawierające olejów ropy naftowej lub olejów otrzymanych z materiałów bitumicznych. Wyrażenie „oleje ropy naftowej lub oleje otrzymane z materiałów bitumicznych” oznacza produkty zdefiniowane w uwadze 2 do działu 27.
Podpozycje te obejmują:
1) preparaty smarowe składające się z disiarczku molibdenu i glikolu polipropylenowego oraz pozostałe preparaty smarowe na bazie disiarczku molibdenu, zarówno koncentraty jak i postaci ołówków, prętów, małych płytek, arkuszy i tym podobne;
2) preparaty zapobiegające przylepianiu do form, składające się z wodnych dyspersji wosku polietylenowego i mydła aminoalkoholowego;
3) preparaty smarowe na bazie mydła sodowego lub mydła wapniowego i boraksu, przeznaczone do smarowania drutów stalowych w czasie operacji ciągnięcia drutu;
4) preparaty do smarowania maszyn, urządzeń i pojazdów.

- 3405 Pasty i kremy, do obuwia, mebli, podłóg, nadwozi, szkła lub do polerowania metali, pasty i proszki do czyszczenia i podobne preparaty (nawet w postaci papieru, watoliny, filcu, włókniny, tworzyw sztucznych komórkowych lub gumy komórkowej, impregnowanych, powleczonych lub pokrytych takimi preparatami), z wyłączeniem wosków objętych pozycją 3404**
- 3405 10 00 Pasty, kremy i podobne preparaty, do obuwia i skóry wyprawionej**
- Podstawowe materiały stosowane do otrzymywania produktów do obuwia składają się zazwyczaj z wosków (zwierzęcych, roślinnych, mineralnych lub syntetycznych), lotnych rozpuszczalników (olejek terpentynowy, benzyna lakiernicza itp.), materiałów barwiących i innych substancji (alkohol, boraks, oleje syntetyczne, emulgatory itp.).
- Barwniki skóry wyprawionej, w szczególności te do obuwia zamszowego (weluru), nie są produktami o charakterze past i kremów i objęte są podpozycją 3212 90 00 (o ile są one, zwykle w zależności od przypadku, pakowane w postaci lub opakowania w rodzaju do sprzedaży detalicznej). Z tej podpozycji są także wyłączone wybielacze do obuwia, które objęte są podpozycją 3210 00 90. Substancje natłuszczające do obuwia zazwyczaj objęte są podpozycją 3403 11 00 lub 3403 91 00.
- 3405 20 00 Pasty, kremy i podobne preparaty, do konserwacji mebli drewnianych, podłóg lub innych wyrobów drewnianych**
- Wyroby przeznaczone do konserwacji drewna (parkietów, mebli, wyrobów z drewna) posiadają właściwości czyszczące oraz pozostawiają na powierzchniach, do których są stosowane, cienką warstwę ochronną, która po wysuszeniu i w niektórych przypadkach po wypolerowaniu, rozjaśnia ich kolor lub nadaje im połysk. Produkty tego rodzaju zazwyczaj pakowane są w puszki, butelki, tampony lub aerozole. Podczas produkcji, poza woskami, rozpuszczalnikami, materiałami barwiącymi i specjalnymi dodatkami dodawanymi do past lub kremów do butów, stosowane są często niektóre następujące produkty: kwasy tłuszczowe, oleje roślinne (na przykład olej palmowy, olej lniany) lub oleje mineralne, mydła lub substancje powierzchniowo czynne, żywice (kopal, kalafonia itp.), silikon, substancje zapachowe (na przykład esencja sosnowa, rozmaryn), środki owadobójcze itp., ale nie materiały ścierne.
- 3405 30 00 Pasty i podobne preparaty do nadwozi, inne niż pasty do polerowania metalu**
- Produkty przeznaczone do konserwacji nadwozi pojazdów, składają się zazwyczaj z emulsji woskowych lub roztworów zawierających silikon, oleje, środki emulgujące i ewentualnie miękkie materiały ścierne.
- 3405 40 00 Pasty i proszki do czyszczenia i pozostałe preparaty do czyszczenia**
- Proszki do czyszczenia wanien, umywalek, kafelków itp. zawierają bardzo rozdrobnione materiały ścierne (na przykład pumeks, piaskowiec) oraz sproszkowane środki czyszczące (na przykład substancje powierzchniowo czynne z aktywnym anionem, sproszkowane mydło, fosforan sodu, bezwodny węgiel sodu). Generalnie są one pakowane w puszki lub paczki. Pasty do czyszczenia są produktami czyszczącymi otrzymywanymi w procesie wiązania proszków, na przykład roztworem wosku.
- 3405 90 10 Pasty do polerowania metalu**
- Pasty do polerowania metalu są przeznaczone do przywrócenia pierwotnego wyglądu przez obróbkę powierzchniową skorodowanym, zanieczyszczonym lub poddanym wpływowi atmosferycznym metalom. Taki stan jest uzyskiwany przez ścieranie (mechaniczna czynność polerowania przy użyciu materiałów ściernych) oraz przez oddziaływanie chemiczne lub czyszczące kwasów lub zasad na tlenki, siarczki i różnego rodzaju zmatowienia.
- Podstawowymi materiałami stosowanymi do produkcji past do czyszczenia metali są bardzo rozdrobnione materiały ścierne (na przykład pumeks, kreda, ziemia okrzemkowa, łupek polerski, bentonit, krzemionka), kwasy (na przykład kwas szczawiowy, kwas oleinowy, kwas fosforowy, kwas siarkowy) lotne rozpuszczalniki (na przykład benzyna lakiernicza, trichloroetylen, spirytus skażony), zasady (na przykład amoniak, soda) substancje powierzchniowo czynne, takie jak tłuszczowe alkohole sulfonowe, tłuszcze, mydła i ewentualnie środki barwiące oraz syntetyczne substancje zapachowe.
- Pasty do polerowania metali występują w postaci proszków, past o różnym składzie i postaci (kremy lub emulsje) i cieczy. W zależności od rodzaju, są one przedstawiane w butelkach, puszkach, metalowych tubach, blaszankach, paczkach lub w postaci małych brył, stożków, pałeczek itp.
- 3405 90 90 Pozostałe**
- Podpozycja ta obejmuje w szczególności:
- 1) środki do czyszczenia szkła zazwyczaj składające się z wody, alkoholu, małych ilości amoniaku lub kwasu (na przykład szczawiowego, winowego) i miękkich materiałów ściernych;
 - 2) produkty do polerowania, do obróbki wykańczającej i do czyszczenia przez szlifowanie innych materiałów.

DZIAŁ 35

SUBSTANCJE BIAŁKOWE; SKROBIE MODYFIKOWANE; KLEJE; ENZYMY

- 3501** **Kazeina, kazeiniany i pozostałe pochodne kazeiny; kleje kazeinowe**
- 3501 10 10 do 3501 10 90** **Kazeina**
Podpozycje te obejmują kazeiny, o których mowa w Notach wyjaśniających do HS do pozycji 3501, pkt (A), (1). Kazeiny te — niezależnie od metody wytrącania stosowanej do ich otrzymywania — są klasyfikowane do tych podpozycji wtedy, kiedy zawierają 15 % masy lub mniej wody; w pozostałych przypadkach są one klasyfikowane do pozycji 0406.
Podpozycje te nie obejmują produktów typu „cagliata”, opisanych w Notach wyjaśniających do podpozycji 0406 10 20 i 0406 10 80, akapit trzeci.
- 3501 10 90** **Pozostałe**
Kazeiny objęte tą podpozycją wykorzystywane są, w szczególności, do produkcji wyrobów dietetycznych (na przykład herbatników, chleba); mogą być także stosowane do przygotowywania karmy dla zwierząt.
- 3501 90 10** **Kleje kazeinowe**
Kleje kazeinowe znane także jako kleje zimne, są preparatami na bazie kazein i kredy, do których dodaje się małe ilości innych produktów takich jak boraks i naturalny chlorek amonu. Mogą one zawierać także wypełniacze, na przykład skałen.
Chociaż kazeinian wapnia może być wykorzystywany jako klej, to, jeżeli nie dodano do niego żadnego innego materiału, objęty jest podpozycją 3501 90 90.
- 3501 90 90** **Pozostałe**
Podpozycja ta obejmuje kazeiniany i pozostałe pochodne kazeiny, o których mowa w Notach wyjaśniających do HS do pozycji 3501, odpowiednio pkt A) 2) i A) 3).
Kazeiniany są pakowane w postaci białych lub jasnożółtych proszków i są prawie bezwonne.
- 3504 00** **Peptony i ich pochodne; pozostałe substancje białkowe oraz ich pochodne, gdzie indziej niewymienione ani niewłączone; proszek skórzany, nawet chromowany**
- 3504 00 10** **Koncentraty białka mleka wymienione w uwadze dodatkowej 1 do niniejszego działu**
Skoncentrowane białko mleka jest zazwyczaj otrzymywane poprzez usunięcie części laktozy i soli mineralnych z odtuszczonego mleka za pomocą na przykład ultrafiltracji. Składa się ono zasadniczo z kazeiny i białek serwatki (laktoglobulin, laktoalbumin itp.) w przybliżonym stosunku 4:1. Zawartość białka w nich jest obliczana przez przemnożenie zawartości azotu przez współczynnik przeliczeniowy wynoszący 6,38.
Kiedy zawartość białka w skoncentrowanym białku mleka wynosi 85 % masy lub mniej, w przeliczeniu na suchą masę, to produkt taki objęty jest podpozycją 0404 90.
Podpozycje te nie obejmują produktów typu „cagliata”, opisanych w Notach wyjaśniających do podpozycji 0406 10 20 i 0406 10 80, akapit trzeci.
- 3506** **Gotowe kleje i pozostałe gotowe spoiwa, gdzie indziej niewymienione ani niewłączone; produkty odpowiednie do stosowania jako kleje lub spoiwa, pakowane do sprzedaży detalicznej jako kleje lub spoiwa, w opakowania nieprzekraczające 1 kg masy netto**
- 3506 10 00** **Produkty odpowiednie do stosowania jako kleje lub spoiwa, pakowane do sprzedaży detalicznej jako kleje lub spoiwa, nieprzekraczające 1 kg masy netto**
Zob. Noty wyjaśniające do HS do pozycji 3506, akapit pierwszy pkt A), dotyczące zgłaszania tych produktów.
Podpozycja ta obejmuje klej metylocelulozowy w postaci płatków lub grudek, które mogą być rozpuszczone w wodzie, dając spoiwo przydatne w szczególności do tapet.

3506 99 00**Pozostałe**

Oprócz produktów wymienionych w Notach wyjaśniających do HS do pozycji 3506, akapit pierwszy, pkt B) od 1) do 3), podpozycja ta obejmuje kleje na bazie porostów, past mącznych i kleje na bazie agar-agar.

3507**Enzymy; preparaty enzymatyczne, gdzie indziej niewymienione ani niewłączone****3507 90 90****Pozostałe**

Oprócz produktów wymienionych w Notach wyjaśniających do HS do pozycji 3507 (z wyłączeniem podpuszczki i jej koncentratów, lipazy lipoproteinowej i proteazy alkalicznej aspergillus), podpozycja ta obejmuje penicylinazę, asparaginazę i kallidinogenazę (INN) (kallikreinę).

DZIAŁ 36

MATERIAŁY WYBUCHOWE; WYROBY PIROTECHNICZNE; ZAPAŁKI; STOPY PIROFORYCZNE; NIEKTÓRE MATERIAŁY ŁATWO PALNE

- 3603 00** Lonty prochowe; lonty detonujące; spłonki nabojoye lub detonujące; zapalniki, detonatory elektryczne
- 3603 00 10** Lonty prochowe; lonty detonujące
Podpozycja ta obejmuje tylko produkty opisane w Notach wyjaśniających do HS do pozycji 3603, akapit drugi, pkt A).
- 3604** Ognie sztuczne, petardy sygnalizacyjne, rakiety do sygnalizacji podczas mgły lub deszczu oraz pozostałe artykuły pirotechniczne
- 3604 10 00** Ognie sztuczne
Zob. Noty wyjaśniające do HS do pozycji 3604, akapit pierwszy, pkt 1) a).
- 3604 90 00** Pozostałe
Oprócz produktów wymienionych w Notach wyjaśniających do HS do pozycji 3604, akapit pierwszy pkt 1) b), i 2) oraz drugi akapit, podpozycja ta obejmuje wykrywacze, które są stosowane w lampach bezpieczeństwa znanych jako lampy z bezpiecznym płomieniem, przeznaczonych do ujawniania obecności gazu kopalnianego w sztolniach górniczych. Wykrywacze te są umieszczone na taśmach z materiałów włókienniczych o szerokości około 4 mm i długości około 35 cm. Każda taśma zawiera przeważnie około 30 takich wykrywaczy i zwykle jest zwinięta w rulon.

DZIAŁ 37

MATERIAŁY FOTOGRAFICZNE LUB KINEMATOGRAFICZNE

- 3702** **Film fotograficzny w rolkach, światłoczuły, nienaświetlony, z dowolnego materiału innego niż papier, tektura lub tekstylia; film w rolkach do natychmiastowych odbitek, światłoczuły, nienaświetlony**
- 3702 32 10** **Mikrofilm; film do grafiki artystycznej**
Mikrofilmy objęte tą podpozycją zwykle nie różnią się od filmu kinematograficznego, ale wykorzystywane są do reprodukcji dokumentów w systemie klatka-po-klatce. Stosowany jest także do reprodukcji tabulogramów komputerowych i w tym przypadku identyfikowany jest za pomocą liter COM (danych wyjściowych na mikrofilmie). Mikrofilm ma zwykle szerokość 8 mm, 16 mm i 35 mm oraz długość około 30 m, 61 m, 122 m i 305 m.
Film do grafiki artystycznej stosowany jest w przemyśle drukarskim do fotomechanicznej reprodukcji ilustracji i tekstów (na przykład fotolitografia, heliografiura, fotochromotypografia, reprodukcja fotostatyczna).
- 3702 91 20** **Film do grafiki artystycznej**
Zob. Noty wyjaśniające do podpozycji 3702 32 10, akapit drugi.
- 3702 93 10** **Mikrofilm; film do grafiki artystycznej**
Zob. Noty wyjaśniające do podpozycji 3702 32 10.
- 3702 94 10** **Mikrofilm; film do grafiki artystycznej**
Zob. Noty wyjaśniające do podpozycji 3702 32 10.
- 3705** **Płyty fotograficzne i film, naświetlone i wywołane, inne niż film kinematograficzny**
- 3705 90 10** **Mikrofilmy**
Podpozycja ta obejmuje reprodukcje dokumentów w zmniejszonym formacie (na przykład dokumenty handlowe, dokumenty archiwalne, rysunki techniczne); otrzymane w procesie fotograficznym.
Mikrofilm jest filmem płaskim (mikrofisz) lub w rolkach składającym się z mikroobrazów. Mikrofisz klasyfikowane są do tej podpozycji, nawet jeżeli są oprawione w ramki.
Podpozycja ta nie obejmuje mikrokopii na papierze fotograficznym, naświetlonych i wywołanych (w postaci miniaturowych kart, książeczek itp.), które objęte są podpozycją 4911 91 00.
- 3706** **Film kinematograficzny, naświetlony i wywołany, nawet z wprowadzoną ścieżką dźwiękową lub jedynie posiadający ścieżkę dźwiękową**
- 3706 10 91** **Pozostałe**
i
3706 10 99
Podpozycje te obejmują, jako filmy dźwiękowe, tylko te filmy, które na tej samej taśmie zawierają zarówno obrazy wizualne jak i ścieżkę dźwiękową. W przypadku filmów dźwiękowych na dwóch taśmach, nawet przedstawianych razem, każda z taśm jest klasyfikowana do odpowiedniej podpozycji, tj. taśma filmowa zawierająca jedynie ścieżkę dźwiękową klasyfikowana jest do podpozycji 3706 10 10 lub do podpozycji 3706 90 10, w zależności od jej szerokości, podczas gdy taśma filmowa zawierająca obrazy wizualne objęta jest jedną z niniejszych podpozycji lub podpozycjami od 3706 90 31 do 3706 90 99 (zastosowanie uwagi dodatkowej 1 do tego działu).

3706 10 91

Negatywy; pozytywy pośrednie

Podpozycja ta obejmuje:

- 1) oryginalne negatywy filmowe;
- 2) pośrednie filmy pozytywowe kopiowane z oryginalnych negatywów; w procesie czarno-białym są znane jako „pozytywy kopiowane”, „pozytywy kasztanowate”, „pozytywy lawendowo-fioletowo-różowe”, „pozytywy wzorcowe”, „kopie dwupozytywowe”, „drobnoziarniste kopie dwupozytywowe” lub „pozytywy lawendowe”, lub „kopiowane pozytywy”, tymczasem w procesie kolorowym nazywa się je „pozytywami kopiowanymi”, „pozytywami wzajemnymi” lub „pozytywami pośrednimi”; są one dostarczane na podłożu, które posiada delikatny odcień fioletowo-różowy lub kasztanowaty, lub na podłożu niezabarwionym; filmów tych zwykle nie wykorzystuje się do wyświetlania, ale są one przeznaczone do otrzymywania duplikatów oryginalnych negatywów. Niemniej jednak mogą być one wykorzystane wyjątkowo do przeglądania, do prac redakcyjnych czy do postsynchronizacji filmu.

Jako pozytywy pośrednie są klasyfikowane także trzy wyciągi pozytywowe czarno-białe otrzymywane przy użyciu filtrów (niebieskiego, zielonego i czerwonego) z oryginalnego kolorowego negatywu i stosowane do otrzymania za pomocą podobnych filtrów, kolorowych negatywów pośrednich przeznaczonych do powielania kopii pozytywowych;

- 3) odbitki z negatywów powielanych z filmów pozytywowych pośrednich i przeznaczonych do powielania kopii pozytywowych; w procesie czarno-białym są one znane jako „negatywy kopiowane” a w procesie kolorowym jako „negatywy pośrednie”⁽¹⁾;
- 4) negatywy pośrednie odwracalne, które w procesie kolorowym są otrzymywane bezpośrednio poprzez inwersję z oryginalnego negatywu i z których powielane są kopie przeznaczone do rozpowszechniania;
- 5) „filmy matrycowe” (czerwone, zielone i niebieskie), które w procesie kolorowym są otrzymywane z negatywów i z których następnie powiela się kopie.

Wszystkie te filmy, o szerokości 35 mm lub większej — z wykluczeniem „filmów matrycowych” — posiadają zwykłą typową dla negatywów perforację (w kształcie beczułki).

Pozwala to na odróżnienie filmów pozytywowych pośrednich o podłożu niezabarwionym od filmów pozytywowych przeznaczonych do wyświetlania, które posiadają perforację typową dla pozytywów.

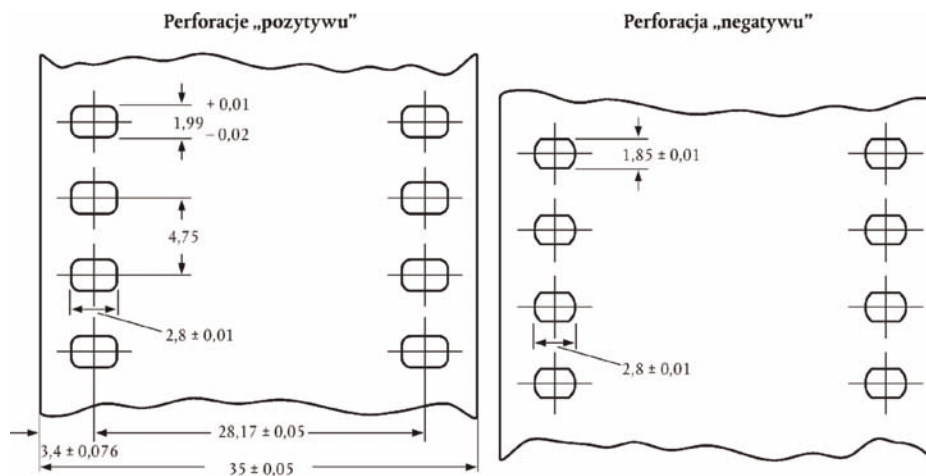

⁽¹⁾ Określenia równoważne: — negatyw duplikatowy: contretypé négatif (francuski) — Dup Negativ (niemiecki) — controtipi négativi (włoski) — duplicaat negatief (holenderski); — negatyw pośredni: internegatif (francuski) — Zwischennegativ (niemiecki) — internegativi (włoski) — internegatief (holenderski).

Niemniej jednak należy zauważyć, że filmy z niektórych krajów (w szczególności z byłego Związku Radzieckiego) posiadają unikalny typ perforacji (Dubray-Howell), który jest bardzo podobny do zwykłej perforacji pozytywów i występuje także w oryginalnych filmach negatywowych, w pozytywach i negatywach pośrednich, a także w kopiach pozytywów przeznaczonych do pokazu lub wyświetlania.

„Filmy matrycowe” posiadają perforację typową dla pozytywów, ale mogą być rozpoznawane poprzez ich grubość (prawie dwukrotnie większa niż pozytywów), ich dominujący kasztanowaty kolor i nieznaczny zarys obrazów.

3706 10 99

Pozostałe pozytywy

Podpozycja ta obejmuje filmy przeznaczone do wyświetlania.

Filmy pozytywowe z dwiema lub większą liczbą taśm obrazów mają być klasyfikowane i oszacowane dla potrzeb cła, stosownie do szerokości i długości filmu po jego rozcięciu, tj. szerokości i długości filmu w stanie, w jakim będzie wyświetlany.

Na przykład film o szerokości 35 mm (cztery taśmy z przecięciami 8 mm) i o długości 100 m uważa się za 8 mm film o długości 400 m.

Przykłady filmów z poszczególnymi taśmami obrazu

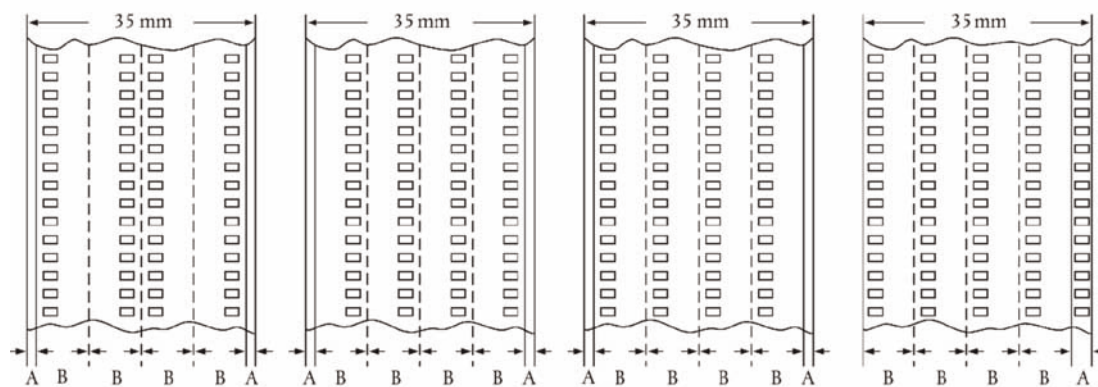

A = Cięcie.
B = 8 mm filmy po przecięciu.

3706 90 31
do
3706 90 99**Pozostałe**

Zob. Noty wyjaśniające do podpozycji 3706 10 91 i 3706 10 99.

3706 90 31

Negatywy; pozytywy pośrednie

Zob. Noty wyjaśniające do podpozycji 3706 10 91.

3706 90 51
do
3706 90 99**Pozostałe pozytywy**

Zob. Noty wyjaśniające do podpozycji 3706 10 99.

3706 90 51

Kroniki filmowe

Zob. uwaga dodatkowa 2 do niniejszego działu.

DZIAŁ 38

PRODUKTY CHEMICZNE RÓŻNE

- 3801** **Grafit sztuczny; grafit koloidalny lub półkoloidalny; preparaty na bazie grafitu lub pozostałych odmian węgla, w postaci past, bloków, płyt lub pozostałych półproduktów**
- 3801 10 00** **Grafit sztuczny**
Zob. Noty wyjaśniające do HS do pozycji 3801, pkt 1).
- 3801 20 10** **Grafit koloidalny lub półkoloidalny**
i
3801 20 90 Zob. Noty wyjaśniające do HS do pozycji 3801, pkt 2).
- 3801 20 90** **Pozostałe**
Podpozycja ta obejmuje grafit koloidalny w zawieszynie wodnej lub w innej nieolejowej zawieszynie.
- 3801 30 00** **Pasty węglowe do elektrod oraz pasty podobne na wykładziny piecowe**
Zob. Noty wyjaśniające do HS do pozycji 3801, pkt 3) b).
- 3802** **Węgiel aktywowany; aktywowane naturalne produkty mineralne; czerń kostna, włącznie ze zużytą czernią kostną**
- 3802 10 00** **Węgiel aktywowany**
Węgiel aktywowany objęty tą podpozycją ma liczbę jodową 300 lub większą (miligramy jodu zaabsorbowanego przez jeden gram węgla), określoną zgodnie z metodą ASTM D 4607-86.
- 3802 90 00** **Pozostałe**
Zazwyczaj, aktywowana ziemia okrzemkowa (diatomit) objęta tą podpozycją, kalcynowana z substancjami spiekającymi, takimi jak chlorek lub węglan sodu (zob. Noty wyjaśniające do HS do pozycji 3802, część A), akapit trzeci, pkt b) 1)), posiada następujące właściwości:
— jest biała i pozostaje biała po poddaniu dalszej kalcynacji,
— jej pH, jako 10 % zawiesiny w wodzie zawiera się pomiędzy 7,5 a 10,5,
— jej strata przy prażeniu w 900 °C jest mniejsza niż 0,5 %,
— zawartość w niej sodu, wyrażona jako Na₂O, jest wyższa niż 1,5 %.
- Podpozycja ta obejmuje aktywowane bentonity odpowiadające opisowi aktywowanej ziemi (zob. Noty wyjaśniające do HS do pozycji 3802, część A) akapit trzeci pkt b) 3. Aktywowane bentonity objęte niniejszą podpozycją są odróżniane od naturalnie występujących bentonitów objętych podpozycją 2508 10 00 za pomocą pH, zazwyczaj mniejszego niż 6 (bentonity kwasowe) lub wyższego niż 9,5 (dla zawiesiny wodnej i po ustabilizowaniu przez godzinę) o zawartości węglanu sodu powyżej 2 % lub zagregowanej zawartości wymiennego sodu i wapnia przekraczającej 80 meq/100 g (aktywowane bentonity sodu).
- Organofilowe bentonity otrzymane przez dodanie, na przykład, stearyloaminy zazwyczaj objęte są podpozycją 3824 90 97.
- Naturalne bentonity jedynie zmieszane z niewielką ilością węglanu sodu objęte są podpozycją 3824 90 97.

3803 00	Olej talowy, nawet oczyszczony
3803 00 10	Surowy Zob. Noty wyjaśniające do HS do pozycji 3803, pierwsze dwa akapity.
3804 00 00	Ługi odpadowe z produkcji ścieru drzewnego, nawet stężone, odcukrzone lub poddane obróbce chemicznej, włącznie z lignosulfonianami, ale z wyłączeniem oleju talowego objętego pozycją 3803 Pozycja ta obejmuje stężony ług siarczynowy. Stężony ług siarczynowy otrzymywany jest w procesie silnego zateżnienia ługów odpadowych z produkcji ścieru drzewnego metodą procesu siarczynowego, niekiedy po odpowiedniej obróbce chemicznej mającej na celu zmianę stopnia ich kwasowości lub zasadowości, zawartości popiołu, koloru i właściwości koloidalnych.
3805	Terpentyna balsamiczna, ekstrakcyjna lub siarczanowa oraz pozostałe oleje terpenowe produkowane w wyniku destylacji lub innej obróbki drzew iglastych; surowy dipenten; terpentyna posiarczynowa i pozostały surowy paracymen; olejek sosnowy zawierający alfa terpinol jako główny składnik
3805 10 10	Terpentyna balsamiczna Podpozycja ta obejmuje tylko produkty otrzymane wyłącznie i bezpośrednio w procesie destylacji (ekstrakcji parą wodną) oleożywic ściągniętych z rosnących drzew iglastych.
3805 10 30	Terpentyna ekstrakcyjna Podpozycja ta obejmuje produkty wymienione w Notach wyjaśniających do HS do pozycji 3805, akapit drugi pkt 2) a).
3805 10 90	Terpentyna siarczanowa Podpozycja ta obejmuje produkty wymienione w Notach wyjaśniających do HS do pozycji 3805, akapit drugi pkt 2) b).
3805 90 10	Olejek sosnowy Podpozycja ta obejmuje produkty wymienione w Notach wyjaśniających do HS do pozycji 3805, akapit drugi pkt 5).
3805 90 90	Pozostałe Podpozycja ta obejmuje terpentynę, z której beta-pinen został prawie całkowicie usunięty przez destylację frakcyjną, po której nastąpiło zmieszanie z innymi frakcjami. Produkt ten jest sprzedawany jako „odtworzony olejek terpentynowy”.
3806	Kalafonia i kwasy żywiczne oraz ich pochodne; spirytus kalafoniowy i olejki kalafoniowe; żywice ciekłe
3806 10 00	Kalafonia i kwasy żywiczne Zob. Noty wyjaśniające do HS do pozycji 3806, część A).
3806 20 00	Sole kalafonii, kwasów żywicznych lub pochodnych kalafonii lub kwasów żywicznych, innych niż sole związków addycyjnych kalafonii Zob. Noty wyjaśniające do HS do pozycji 3806, część B).
3806 30 00	Żywice estrowe Zob. Noty wyjaśniające do HS do pozycji 3806, część C).
3806 90 00	Pozostałe Podpozycja ta obejmuje: <ol style="list-style-type: none">1) pochodne kalafonii lub kwasów żywicznych wymienione w Notach wyjaśniających do HS do pozycji 3806, część D) pkt I), jak również kalafonię poddaną procesowi dysproporcjonowania (dysmutacji), w której część kwasu żywicznego jest odwodorniona a część jest uwodorniona, techniczne aminy żywiczne (na przykład dehydroabietylamina) oraz techniczne nitryle żywiczne;2) spirytus kalafoniowy i olejki kalafoniowe, omówione w Notach wyjaśniających do HS do pozycji 3806, część D) pkt II);3) żywice ciekłe omówione w Notach wyjaśniających do HS do pozycji 3806, część D) pkt III).

- 3807 00** **Smoła drzewna; oleje ze smoły drzewnej; kreozyt drzewny; drzewna benzyna ciężka; pak roślinny; pak browarniany i preparaty podobne na bazie kalafonii, kwasów żywicznych lub paku roślinnego**
- 3807 00 10** **Smoła drzewna**
Zob. Noty wyjaśniające do HS do pozycji 3807, akapit drugi, pkt A) 1).
- 3807 00 90** **Pozostałe**
Podpozycja ta obejmuje produkty, o których mowa w Notach wyjaśniających do HS do pozycji 3807, akapit drugi pkt A), 2) i 3) oraz B), C) i D).
- 3808** **Środki owadobójcze, gryzoniobójcze, grzybobójcze, chwastobójcze, opóźniające kiełkowanie, regulatory wzrostu roślin, środki odkażające i podobne produkty, pakowane do postaci lub w opakowania do sprzedaży detalicznej, lub w postaci preparatów lub artykułów (na przykład taśm nasyconych siarką, knotów i świec oraz lepów na muchy)**
- 3808 91 10 do 3808 91 90** **Środki owadobójcze (insektycydy)**
Zob. Noty wyjaśniające do HS do pozycji 3808, pkt I), po trzech gwiazdkach.
- 3808 92 10 do 3808 92 90** **Środki grzybobójcze (fungicydy)**
Zob. Noty wyjaśniające do HS do pozycji 3808, pkt II), po trzech gwiazdkach.
- 3808 92 10** **Preparaty na bazie związków miedzi**
Podpozycja ta obejmuje:
 - 1) mieszaninę Bordeaux otrzymywaną z siarczanu (VI) miedzi i wapna gaszonego, stosowaną w rolnictwie jako środek grzybobójczy;
 - 2) preparaty otrzymywane z zasadowego chlorku miedzi i siarczanu (VI) miedzi, tlenochlorku miedzi, krzemianu miedzi, acetoarsenianu miedzi, tlenku(ów) miedzi, wodorotlenku miedzi albo węgla miedzi, stosowane do tych samych celów;
 - 3) preparaty na bazie naftenianów miedzi lub fosforanów (V) miedzi stosowane do zabezpieczania materiałów włókienniczych i wełny przed grzybami;
 - 4) chelaty soli organicznych miedzi z mydłami metalicznymi.Preparaty objęte tą podpozycją mogą występować w postaci proszków, roztworów lub tabletek, luzem lub być pakowane do sprzedaży detalicznej i mogą zawierać, oprócz związków miedzi, dodatkowe substancje aktywne takie jak związki cynku lub rtęci.
- 3808 93 90** **Regulatory wzrostu roślin**
Podpozycja ta obejmuje substancje, które po zaaplikowaniu do roślin przemieniają ich procesy fizjologiczne w pożądanym kierunku. Stosuje się je do całej rośliny, do części rośliny lub do gleby.
Ich działanie może wpływać, na przykład na:
 - a) ogólny wzrost;
 - b) wysokość rośliny (wydłużenie lub skrócenie łodygi);
 - c) rozmiar lub kształt bulw;
 - d) długość międzykolankową (poprawienie odporności na wyleganie);
 - e) owocowanie i wielkość owoców;
 - f) poziom substancji odkładających się w roślinie (węglowodanów, białek, tłuszczów);
 - g) czas kwitnienia lub dojrzewania owoców;
 - h) sterylność rośliny;
 - ij) liczbę kwiatów żeńskich.

Regulatory wzrostu roślin dzieli się na cztery główne kategorie:

- 1) auksyny, które wpływają na formowanie się korzenia, wzrost łodygi i rozwój owoców. Najważniejszym jest kwas indolo-3-iloocetowy;
- 2) gibberaliny, które pobudzają w szczególności wzrost pąków oraz kwitnienie. Otrzymuje się je z kwasu gibberalino-owego;
- 3) cytokininy, które pobudzają w szczególności podział komórek i opóźniają starzenie się roślin. Do najbardziej znanych zalicza się kinetin (6-furfuryloaminopuryna) oraz zeatin;
- 4) opóźniacze wzrostu

Podpozycja ta nie obejmuje:

- a) nawozów;
- b) substancji wzbogacających glebę (poprawiających jej właściwości);
- c) środków chwastobójczych, nawet selektywnych (podpozycje od 3808 93 11 do 3808 93 27);
- d) produktów opóźniających kiełkowanie (podpozycja 3808 93 30).

3808 94 10
do
3808 94 90

Środki odkażające

Zob. Noty wyjaśniające do HS do pozycji 3808, pkt IV), po trzech gwiazdkach, trzy pierwsze akapity.

3809

Środki wykańczalnicze, nośniki barwników przyspieszające barwienie, utrwalacze barwników i pozostałe preparaty (na przykład klejonki i zaprawy), w rodzaju stosowanych w przemysłach włókienniczym, papierniczym, skórzanym i podobnych, gdzie indziej niewymienione ani niewłączone

3809 10 10
do
3809 10 90

Na bazie substancji skrobiowych

Poza produktami i preparatami skrobiowymi opisanymi w Notach wyjaśniających do HS do pozycji 3809, akapit trzeci pkt A), 1) i 11) oraz B), 1) i 2), podpozycje te obejmują mieszaniny skrobi z boraksem lub z karboksymetylocelulozą (używane do usztywniania płócien) oraz mieszaniny rozpuszczalnej skrobi i kaolinu (używane w przemyśle papierniczym).

3809 91 00
do
3809 93 00

Pozostałe

Podpozycje te obejmują produkty i preparaty, opisane w Notach wyjaśniających do HS do pozycji 3809, akapit trzeci, pkt. A), B) i C), jedynie, jeśli substancje skrobiowe nie stanowią bazy tych produktów i preparatów w szczególności:

- 1) różne rodzaje klejonek stosowanych w przemyśle włókienniczym czyniących tkaninę niemnącą i niekurczliwą. Obejmują one żywicę mocznikowo-formaldehydową, melaminowo-formaldehydową i gliksalodimocznik, wstępnie zatężone, pod warunkiem że nie wykazują one ani właściwości produktów polikondensacji, tak jak są one określone w dziale 39, ani nie są chemicznie zdefiniowanymi związkami (dział 29). Ponadto podpozycje te obejmują związki wodne (na przykład dimetylolomocznik, trimetylolomelamina), do których dodaje się substancje zapachowe w celu zamaskowania zapachu formaldehydu powstającego wskutek częściowego rozkładu produktu;
- 2) klejonki, które, oprócz impregnowania tkanin powodują, że są one odporne na działanie olejów i brudu, a zarazem nie tracą zdolności przepuszczania powietrza;
- 3) klejonki antystatyczne, tj. preparaty, które zapobiegają gromadzeniu się ładunków elektrostatycznych na włóknach lub tkaninach. Są to zazwyczaj preparaty otrzymywane z zatężonych, rozpuszczalnych w wodzie polielektrolitów, które po wstępnej obróbce w umiarkowanej temperaturze, są w stanie utworzyć na włóknie siatkową warstwę polikondensatów na tyle odpornych na rozpuszczanie się, żeby przetrwać wielokrotne pranie lub czyszczenie na sucho. Kategoria ta obejmuje produkty powstałe z zasadowych, rozpuszczalnych w wodzie, liniowych poliamidów otrzymanych z kwasów dikarboksylowych (na przykład adypinowego, bursztynowego lub tereftalowego) i poliamin zawierających jedną lub więcej drugorzędowych grup aminowych (na przykład dietylenotriamina, trietylenotetraamina) oraz alkilant (zdolny do usieciowania poliamidu i uczynienia go w ten sposób nierozpuszczalnym, poprzez odpowiednią obróbkę cieplną), składający się, na przykład z poszczególnych dihalogenków (dijodków glikolu polietylenowego o stosunkowo niskiej masie molekularnej, epichlorohydryny itp.);
- 4) klejonki ognioodporne, które redukują palność materiałów włókienniczych i skóry wyprawionej. Są to zazwyczaj preparaty na bazie soli amonowych, kwasu bornego, chlorowanych parafin, tlenku antymonu, tlenku cynku, innych tlenków metali i niektórych organicznych związków azotu i/lub fosforu.

3811 Środki przeciwstukowe, inhibitory utleniania, inhibitory tworzenia się żywic, dodatki zwiększające lepkość, preparaty antykorozyjne oraz pozostałe preparaty dodawane do olejów mineralnych (włącznie z benzyną) lub do innych cieczy, stosowanych do tych samych celów, co oleje mineralne

3811 11 10 Na bazie tetraetylołowiu

Podpozycja ta obejmuje preparaty, w których tetraetylołów stanowi jedyny składnik przeciwstukowy.

3811 11 90 Pozostałe

Podpozycja ta obejmuje preparaty, w których tetraetylołów lub etylometylołów lub mieszanina tetraetylo- i tetrametylołowiu, stanowi jedyny lub główny składnik przeciwstukowy.

3815 Inicjatory reakcji, przyspieszacze reakcji oraz preparaty katalityczne, gdzie indziej niewymienione ani niewłączone

3815 11 00 Katalizatory na nośniku

do

3815 19 90

Jest to bardzo rozpowszechniony typ katalizatorów osadzonych na nośniku, zazwyczaj w procesie impregnacji, współstrącania lub mieszania. Składają się one zwykle albo z jednej, albo większej ilości aktywnych substancji osadzonych na nośniku lub z mieszanin na bazie aktywnych substancji. Aktywne substancje są zazwyczaj bardzo rozdrobnionymi metalami, tlenkami metali lub innymi związkami metali. Najczęściej stosowanymi metalami są te należące do VIII grupy układu okresowego pierwiastków (w szczególności kobalt, nikiel, pallad i platyna) oraz molibden, chrom, miedź i cynk. Nośnik składa się zazwyczaj z glinu, żeluz krzemionkowego, ziemi okrzemkowej, nawet aktywowanej, materiałów ceramicznych itp.

Są one stosowane w procesach przemysłowych do produkcji związków organicznych i nieorganicznych oraz w rafinacji ropy naftowej (na przykład w syntezie amoniaku, uwodorniania tłuszczów, uwodorniania olefin).

Ta kategoria katalizatorów obejmuje także następujące produkty:

- 1) pewne preparaty oparte na związkach metali przejściowych, których funkcją jest ułatwienie utleniania i w konsekwencji eliminacja, wskutek przekształcenia w ditlenek węgla pozostałości węgla (jak to ma miejsce w kotłach i komorach spalania);
- 2) katalizatory stosowane „do dopalania”, umieszczane w układzie wydechowym pojazdów silnikowych w celu zmniejszenia skutków zanieczyszczeń spalinami przez przekształcenie tlenu węgla w ditlenek węgla oraz przez przekształcenie pozostałych toksycznych produktów (na przykład związków heterocyklicznych) powstałych w trakcie spalania benzyny.

3815 90 10

i

3815 90 90

Pozostałe

Podpozycje te obejmują mieszaniny oparte na związkach, których natura i proporcje których zmieniają się zgodnie z katalizowaną reakcją chemiczną. Są one często stosowane podczas produkcji tworzyw sztucznych, często pod nazwą inicjatorów, czynników przenoszących, czynników zakańczających lub telomerów, oraz czynników sieciujących.

Obejmują one następujące:

- 1) „katalizatory rodnikowe”

Są to preparaty, na bazie substancji organicznych, które ulegają wolnemu rozkładowi w warunkach reakcji i wytwarzają fragmenty, które poprzez zderzenie z wyjściowymi monomerami ułatwiają powstawanie wiązań i tworzenie nowych wolnych rodników, zdolnych do powtarzania tego procesu i propagacji łańcucha.

Wśród nich są:

- a) preparaty na bazie organicznych nadtlenczków typu R-O-O-R' (organiczne roztwory nadtlenczków takich jak nadtlenczek acetylu i dibenzoilu). W trakcie reakcji tworzą się rodniki RO i R'O i działają jako aktywatory;
- b) preparaty na bazie związków azowych (takich jak azobisisobutyronitryl), które rozkładają się w trakcie reakcji, uwalniając azot i tworząc wolne rodniki;
- c) preparaty typu redoks (na przykład mieszanina nadtlenczk potasu i dodecylomerkaptanu), w których powstawanie aktywnych rodników następuje wskutek reakcji redoks;

2) *katalizatory jonowe*

Zazwyczaj, są to organiczne roztwory związków, które generują jony zdolne do przyłączania się do podwójnych wiązań i tworzenia aktywnych centrów w powstałych produktach;

Obejmują one:

- a) katalizatory Zieglera do produkcji poliolefin (na przykład mieszanina tytanu i trietyloglinu);
- b) katalizatory Zieglera-Natty (stereokatalizatory, katalizatory orientujące), takie jak mieszanina trichlorku tytanu i trialkiloglinu stosowane do otrzymywania polipropylenu izotaktycznego i etyleno-olefinowych kopolimerów blokowych;
- c) katalizatory stosowane do otrzymywania poliuretanów (na przykład mieszanina trietylenodiaminy i związków cyny);
- d) katalizatory stosowane do otrzymywania aminoplastów (na przykład kwas fosforowy w rozpuszczalniku organicznym);

3) *katalizatory do reakcji polikondensacyjnych*

Są to preparaty, na bazie różnych związków (na przykład mieszanina octanu wapnia, tritlenku antymonu, alkoholanów tytanu itp.).

3821 00 00**Gotowe pożywki do namnażania i odżywiania drobnoustrojów (włącznie z wirusami i podobnymi) lub komórek roślinnych, ludzkich lub zwierzęcych**

Podpozycja ta nie obejmuje jaj, nawet zapłodnionych, które, chociaż pochodzące z kwalifikowanych stad wolnych od patogenów, nie zostały przygotowane na pożywki dla drobnoustrojów (pozycja 0407 lub 0408).

3823**Przemysłowe monokarboksylowe kwasy tłuszczowe; kwaśne oleje z rafinacji; przemysłowe alkohole tłuszczowe****3823 11 00****Kwas stearynowy**

W tej podpozycji kwas stearynowy oznacza mieszaninę kwasów tłuszczowych, które są ciałami stałymi w temperaturze normalnej i zawierają 30 % masy lub więcej, ale mniej niż 90 % masy czystego kwasu stearynowego, w przeliczeniu na masę suchego produktu.

Produkty tego typu, posiadające zawartość kwasu stearynowego 90 % masy lub większą, objęte są podpozycją 2915 70 00.

3823 12 00**Kwas oleinowy**

W tej podpozycji kwas oleinowy oznacza mieszaninę kwasów tłuszczowych, które są cieczami w temperaturze normalnej i zawierają 70 % masy lub więcej, ale mniej niż 85 % masy czystego kwasu oleinowego, w przeliczeniu na masę suchego produktu.

Produkty o zawartości kwasu oleinowego 85 % masy lub większej, objęte są podpozycją 2916 15 00.

3823 13 00**Kwasy tłuszczowe oleju talowego**

Zob. Noty wyjaśniające do HS do pozycji 3823, część A), akapit drugi, pkt 3).

Produkty tego typu zawierające mniej niż 90 % masy kwasów tłuszczowych, objęte są pozycją 3803 00.

3823 70 00**Przemysłowe alkohole tłuszczowe**

Zob. Noty wyjaśniające do HS do pozycji 3823, część B).

Podpozycja ta obejmuje jedynie przemysłowe alkohole tłuszczowe (mieszanki alifatycznych alkoholi), w których żaden z alkoholowych składników nie stanowi 90 % masy lub więcej suchego produktu.

Produkty tego typu, w których jeden z alkoholowych składników stanowi 90 % masy lub więcej, są zazwyczaj objęte pozycją 2905.

- 3824** **Gotowe spoiwa do form odlewniczych lub rdzeni; produkty chemiczne i preparaty przemysłu chemicznego lub przemysłów pokrewnych (włączając te, składające się z mieszanin produktów naturalnych), gdzie indziej niewymienione ani niewłączone**
- 3824 10 00** **Gotowe spoiwa do form odlewniczych lub rdzeni**
Zob. Noty wyjaśniające do HS do pozycji 3824, część A).
- 3824 30 00** **Niesiekane węgliki metali zmieszane razem lub ze spoiwem metalicznym**
Podpozycja ta obejmuje proszki przygotowane do przekształcenia w „twarde metale” poprzez spiekanie. Składają się one z mieszanin różnych węglików metali (wolframu, tytanu, tantalu i niobu) ze spoiwem metalu (proszki kobaltu lub niklu) lub bez spoiwa i zawierają często małe ilości wosku parafinowego (około 0,5 % masy). Podpozycja ta obejmuje nawet proste mieszaniny wspomnianych wyżej węglików ze spoiwem metalicznym, chociaż każdy z tych węglików, wzięty osobno, objęty jest pozycją 2849.
- 3824 40 00** **Gotowe dodatki do cementów, zapraw lub betonów**
Zob. Noty wyjaśniające do HS do pozycji 3824, część B) akapit szósty pkt 3).
- 3824 50 10** **Beton gotowy do wylania**
Podpozycja ta obejmuje beton, do którego już została dodana woda. Zwykle jest on przewożony w betoniarkach.
- 3824 50 90** **Pozostałe**
Podpozycja ta obejmuje:
1) beton jeszcze niewymieszany z wodą;
2) zaprawę murarską.
- 3824 60 11 do 3824 60 99** **Sorbit, inny niż ten objęty podpozycją 2905 44**
Podpozycje te obejmują „niekryształizujące” odmiany sorbitu (D-glucytolu), który zazwyczaj otrzymuje się z syropu glukozowego, zawierającego część innych oligosacharydów, przez uwodornienie pod wysokim ciśnieniem. Zawartość sorbitu (D-glucytolu) wynosi od 60 do 80 % masy w przeliczeniu na suchą masę a pozostałymi składnikami są głównie częściowo uwodornione polialkohole i oligosacharydy. Z tego powodu skłonność sorbitu (D-glucytolu) do krystalizacji zostaje znacząco zredukowana (stąd stosowane określenie: niekryształizujący sorbit (D-glucytol)).
Sorbit spełniający wymagania uwagi 1 do działu 29 jest klasyfikowany do podpozycji od 2905 44 11 do 2905 44 99.
- 3824 71 00 do 3824 79 00** **Mieszaniny zawierające fluorowcowane pochodne metanu, etanu lub propanu**
Zob. Noty wyjaśniające do HS do podpozycji od 3824 71 do 3824 79.
- 3824 90 10** **Produkty sulfonowania przy rafinacji ropy, z wyłączeniem sulfonianów metali alkalicznych, amonowych lub etanoloaminowych; tiofenowane kwasy sulfonowe z olejów otrzymanych z minerałów bitumicznych oraz ich sole**
Podpozycja ta obejmuje:
1) produkty sulfonowania przy rafinacji ropy, wapnia lub baru, które zazwyczaj zawierają od 55 do 70 % masy olejów mineralnych. Są one szeroko wykorzystywane do produkcji dodatków do olejów mineralnych;
2) tiofenowane kwasy sulfonowe z olejów otrzymanych z minerałów bitumicznych preparowane w procesie suchej destylacji niektórych łupków bitumicznych, po której następuje traktowanie kwasem siarkowym, przeznaczone do stosowania w farmacji i o zawartości siarki zazwyczaj przekraczającej 9 % masy, a także ich sole w szczególności wapnia.

3824 90 15**Wyminiacze jonowe**

Zob. Noty wyjaśniające do HS do pozycji 3824, część B) akapit szósty pkt 14).

Podpozycja ta obejmuje wyminiacze jonowe bazujące zarówno na sulfonowanym węglu, jak i na niektórych odmianach gliny, pod warunkiem że są one poddane szczególnemu traktowaniu, które czyni je przydatnymi do stosowania jako wyminiacze jonowe (głównie kationowe); jednym z nich jest glukonit, który przyjmuje postać żelu glinowo-krzemianowego otrzymywanego z piaszczystego margla pochodzenia morskiego. Jest on stosowany zasadniczo do zmiękczenia wody. Inne produkty stosowane do tych samych celów są oparte na montmorylonicie i kaolinicie.

Podpozycja ta obejmuje także syntetyczne wyminiacze jonowe, takie jak syntetyczne zeolity i wyminiacze bazujące na tlenku glinu i silikażelu.

Podpozycja ta nie obejmuje:

- a) czystego silikażelu (podpozycja 2811 22 00);
- b) czystego tlenku glinu, nawet aktywowanego (podpozycja 2818 20 00 lub 2818 30 00);
- c) syntetycznych zeolitów, niezawierających spoiw (podpozycja 2842 10 00), zgodnie z częścią B) pkt 14), Not wyjaśniających do HS do pozycji 3824;
- d) aktywowanej gliny (podpozycja 3802 90 00).

3824 90 20**Pochłaniacze gazów do lamp próżniowych**

Podpozycja ta obejmuje wyroby znane jako „pochłaniacze”. Dzielą się one na „pochłaniacze impulsowe” i „pochłaniacze masowe”.

Pierwsza kategoria jest przeprowadzana w stan lotny w lampie podczas produkcji; obejmują one: produkty złożone zarówno z baru jak i glinu, magnezu, tantalum, toru itp., w postaci drucików lub granulek; mieszanki składające się z mieszanin węglanów baru i strontu osadzonych na drucie z tantalum.

Druga kategoria jest zaledwie podgrzana, ale nieprzeprowadzona w stan lotny i posiada jedynie kontaktowe działanie absorpcyjne. Są one zazwyczaj złożone z czystych metali (tantalum, wolframu, cyrkonu, niobu, toru) w postaci drutu, płytek itp., a więc nie mogą być klasyfikowane do tej podpozycji.

3824 90 30**Kwasy naftenowe, ich sole nierozpuszczalne w wodzie oraz ich estry**

Kwasy naftenowe są mieszaninami monokarboksylowych kwasów alicyklicznych otrzymywanych podczas procesu rafinacji ropy naftowej określonego pochodzenia (zasadniczo z obszarów byłego Związku Radzieckiego i Rumunii).

Podpozycja ta obejmuje także nierozpuszczalne w wodzie sole kwasów naftenowych (na przykład sole glinu, baru, ołowiu, chromu, wapnia, manganu, kobaltu, cynku) oraz estry tych kwasów.

3824 90 35**Preparaty przeciwrzdzewne zawierające aminy jako składniki aktywne**

Podpozycja ta obejmuje produkty zawierające jako aktywne składniki aminy lub ich pochodne stosowane jako środki zapobiegające rdzewieniu, na przykład:

- 1) preparaty otrzymywane z amin lub amino-alkoholi (przeważnie trietanolamina) i zasadowych azotanów (III), nawet ze środkiem zwilżającym;
- 2) organiczne roztwory amin kwasów tłuszczowych lub żywiczych i ich pochodne (na przykład fosforany i diaminy kwasów tłuszczowych, sole kwasów tłuszczowych i sole amin kwasów tłuszczowych).

Jednakże takie preparaty, które stosowane są jako dodatki do olejów mineralnych, na przykład inhibitory korozji przeznaczone do olejów napędowych lub opałowych, klasyfikowane są do pozycji 3811.

3824 90 45**Środki usuwające kamień kotłowy oraz środki podobne**

Podpozycja ta obejmuje produkty wymienione w Notach wyjaśniających do HS do pozycji 3824, pkt B) akapit szósty pkt 15) oraz preparaty, które rozpuszczają osady wapienne.

3824 90 50**Preparaty do powlekania galwanicznego**

Podpozycja ta obejmuje na przykład specjalne preparaty do kąpeli metalizujących, kąpeli polerujących i produkty do elektrografii.

3824 90 55 Mieszaniny mono-, di- i triestrow glicerynowych kwasów tłuszczowych (emulgatory tłuszczów)

Zob. Noty wyjaśniające do HS do pozycji 3824, pkt B) akapit szósty pkt 11).

3824 90 65 Produkty pomocnicze dla odlewnictwa (inne niż objęte podpozycją 3824 10 00)

Oprócz produktów wymienionych w Notach wyjaśniających do HS do pozycji 3824, pkt B) akapit szósty pkt 6) i 43), podpozycja ta obejmuje także:

- 1) preparaty do powlekania odlewniczego rdzennic i płyt modelowych, na bazie węgla wapnia, wosków i substancji koloryzujących;
- 2) preparaty na bazie dekstryny i węgla sodu, przeznaczone do stosowania po utworzeniu emulsji, jako pokrycia do form do konstrukcji stalowych;
- 3) powłoki piaskowe z cienką warstwą syntetycznej żywicy, przeznaczone do produkcji rdzeni odlewniczych;
- 4) produkty do odgazowywania stali;
- 5) preparaty oddzielające dla form odlewniczych (inne niż te objęte podpozycją 3403).

3824 90 70 Preparaty ognioodporne, wodoodporne i inne podobne stosowane w budownictwie

Podpozycja ta obejmuje:

- 1) produkty do ochrony przed ogniem (na przykład na bazie związków amonowych, które pod wpływem ciepła powiększają się tworząc w ten sposób warstwę izolacyjną dla sekcji budynku);
- 2) produkty (zazwyczaj na bazie krzemianów) do impregnacji fasad budynków, stosowane jako zabezpieczenie przed wodą;
- 3) produkty dodane do betonu zabezpieczające przed wodą gruntową.

SEKCJA VII

TWORZYWA SZTUCZNE I ARTYKUŁY Z NICH; KAUCZUK I ARTYKUŁY Z KAUCZUKU

DZIAŁ 39

TWORZYWA SZTUCZNE I ARTYKUŁY Z NICH

Uwaga 6 Określenie „roztwory” użyte zarówno w tej uwadze, jak i w uwadze 4 do działu 32 nie ma zastosowania do roztworów koloidalnych.

I. FORMY PODSTAWOWE

Definicja określenia „formy podstawowe” — zob. uwaga 6 do tego działu i Noty wyjaśniające do HS do tego działu, „Formy podstawowe”.

3901 Polimery etylenu, w formach podstawowych**3901 10 10 i 3901 10 90 Polietylen o gęstości mniejszej niż 0,94**

Podpozycje te obejmują jedynie homopolimery polietylenu, tzn. polimery, w których ilość etylenu wynosi 95 % masy lub więcej całkowitej zawartości polimeru.

Gęstość polietylenu musi być określona przy użyciu polimeru pozbawionego dodatków.

Podpozycje te obejmują ciekły polietylen, jeżeli spełnia on warunki określone w uwadze 3 a) do tego działu. W przeciwnym razie objęty jest pozycjami od 2710 11 11 do 2710 19 99.

Woski polietylenowe klasyfikowane są do pozycji 3404.

3901 20 10 i 3901 20 90 Polietylen o gęstości 0,94 lub większej

Zob. Noty wyjaśniające do podpozycji 3901 10 10 i 3901 10 90.

3901 90 30 i 3901 90 90 Pozostałe

Zgodnie z uwagą 4 i uwagą 1 do podpozycji do niniejszego działu, podpozycje te obejmują:

- 1) kopolimery etylenu i monomerów, innych niż octan winylu (na przykład kopolimery etylenu i propylenu) oraz mieszaniny polimerów o podobnym składzie, w których etylen jest dominującym komonomerem;
- 2) chemicznie modyfikowany polietylen, taki jak opisany w uwadze 5 do tego działu (na przykład chlorowany polietylen i chlorosulfonowany polietylen).

3902 Polimery propylenu lub innych alkenów, w formach podstawowych**3902 10 00 Polipropylen**

Mają zastosowanie Noty wyjaśniające do podpozycji 3901 10 10 i 3901 10 90, akapit pierwszy, z uwzględnieniem istniejących różnic.

Podpozycja ta nie obejmuje ciekłego propylenu, który nie spełnia wymogów uwagi 3 a) do tego działu (na przykład tripropylen lub tetrapropylen) (pozycje od 2710 11 11 do 2710 19 99).

3902 20 00 Poliizobutylen

Podpozycja ta obejmuje produkty, o których mowa w Notach wyjaśniających do HS do pozycji 3902, akapity trzeci i czwarty.

Podpozycja ta nie obejmuje ciekłego poliizobutyleny, który nie spełnia wymogów uwagi 3 a) do tego działu (na przykład triizobutylen) (pozycja od 2710 11 11 do 2710 19 99).

3902 30 00**Kopolimery propylenu**

Podpozycja ta obejmuje kopolimery lub mieszanki polimerów, składające się z 45 % masy etylenu, 35 % masy propylenu i 20 % masy izobutylenu, ponieważ propylen i izobutylen, których polimery objęte są pozycją 3902, stanowią 55 % masy kopolimeru i wzięte razem przeważają nad etylenem. Ponadto polipropylen, kopolimery którego są formalnie wspomniane w tym przypadku, jest dominującym monomerem nad izobutylenem (ma zastosowanie uwaga 4 i uwaga 1 do podpozycji do tego działu).

Jeżeli w rozpatrywanym przykładzie zawartości procentowe propylenu i izobutylenu są zamienione, to kopolimer taki objęty jest podpozycjami od 3902 90 10 do 3902 90 90.

3902 90 10**do****3902 90 90****Pozostałe**

Podpozycje te obejmują produkty znane w handlu jako poli(alfaolefiny), otrzymywane zazwyczaj w procesie słabej polimeryzacji dec-1-enu, po której następuje uwodornienie powstałego produktu i oddzielenie, przez destylację frakcji bogatych w węglowodory C₂₀-, C₃₀-, C₄₀- i C₅₀-. Frakcje te są następnie mieszane i tworzą różne handlowe odmiany poli(alfaolefin).

Są one cieczami, które niekoniecznie spełniają kryteria uwagi 3 c) do tego działu, ale odpowiadają warunkom uwagi 3 a) do tego samego działu i są stosowane jako środki zastępcze olejów mineralnych podczas produkcji syntetycznych i półsyntetycznych olejów smarowych, powodując, że takie produkty posiadają wyższy współczynnik lepkości, niższą temperaturę krzepnięcia, poprawioną stabilność termiczną, wyższą temperaturę zapłonu i niższą lotność.

3903**Polimery styrenu, w formach podstawowych**

Podpozycja ta nie obejmuje styrenowanych poliestrów (pozycja 3907).

3903 11 00**i****3903 19 00****Polistyren**

Mają zastosowanie Noty wyjaśniające do podpozycji 3901 10 10 i 3901 10 90, akapit pierwszy, z uwzględnieniem istniejących różnic.

3904**Polimery chlorku winylu lub innych fluorowcowanych alkenów, w formach podstawowych**

Polimer winylu jest to polimer, którego monomer posiada następujący wzór:

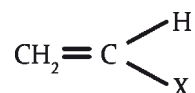

w którym wiązanie C-X nie jest ani wiązaniem węgiel-węgiel ani wiązaniem węgiel-wodór.

3904 10 00**Poli(chlorek winylu), niez mieszanym z żadnymi innymi substancjami**

Mają zastosowanie Noty wyjaśniające do podpozycji 3901 10 10 i 3901 10 90, akapit pierwszy, z uwzględnieniem istniejących różnic.

3904 21 00**i****3904 22 00****Pozostały poli(chlorek winylu)**

Mają zastosowanie Noty wyjaśniające do podpozycji 3901 10 10 i 3901 10 90, akapit pierwszy, z uwzględnieniem istniejących różnic.

3904 30 00**Kopolimery chlorku winylu-octanu winylu**

Podpozycja ta obejmuje jedynie:

- 1) kopolimery chlorku winylu, w których chlorek winylu jest monomerem przeważającym;
- 2) mieszanki poli(chlorku winylu) i poli(octanu winylu), w których chlorek winylu jest monomerem przeważającym.

3904 40 00**Pozostałe kopolimery chlorku winylu**

Niniejsza podpozycja obejmuje kopolimery chlorku winylu i etylenu, w których chlorek winylu jest monomerem dominującym.

3904 61 00	Poli(tetrafluoroetylen) Mają zastosowanie Noty wyjaśniające do podpozycji 3901 10 10 i 3901 10 90, akapit pierwszy, z uwzględnieniem istniejących różnic.
3904 69 80	Pozostałe Niniejsza podpozycja obejmuje poli(chlorotrifluoroetylen) i poli(flourek winilidenu).
3906	Polimery akrylowe w formach podstawowych
3906 10 00	Poli(metakrylan metylu) Mają zastosowanie Noty wyjaśniające do podpozycji 3901 10 10 i 3901 10 90, akapit pierwszy, z uwzględnieniem istniejących różnic.
3906 90 90	Pozostałe Podpozycja ta obejmuje poli(akrylonitryl). Podpozycja ta nie obejmuje: a) polimerów akrylowych stosowanych jako wymiennicze jonowe (pozycja 3914 00 00); b) kopolimerów akrylonitrylu, które spełniają kryteria uwagi 4 do działu 40 (dział 40).
3907	Poliacetale, pozostałe polietyery i żywice epoksydowe, w formach podstawowych; poliwęglany, żywice alkidowe, poliestry allilowe i pozostałe poliestry, w formach podstawowych Definicja przedrostka „poli”, w znaczeniu stosowanym w tej pozycji, jest zawarta w uwadze 1 a) 1 do podpozycji do tego działu.
3907 20 11 do 3907 20 99	Pozostałe poliestry Podpozycja ta obejmuje także chemicznie modyfikowane polietyery (inne niż poliacetale) (zob. Noty wyjaśniające do HS do pozycji 3907, pkt 2)).
3907 40 00	Poliwęglany Podpozycja ta obejmuje kopolimery zawierające część składową uformowaną przez poliwęglan i część składową uformowaną przez poli(tereftalan etylenu), pod warunkiem że przeważa część składowa zawierająca poliwęglan (zob. uwagi ogólne Not wyjaśniających do HS do podpozycji tego działu, pkt B), 1), akapit szósty).
3907 60 20 i 3907 60 80	Poli(tereftalan etylenu) Mają zastosowanie Noty wyjaśniające do podpozycji 3901 10 10 i 3901 10 90, z uwzględnieniem istniejących różnic. Podpozycja ta obejmuje kopolimery zawierające część składową uformowaną przez poliwęglan i część składową uformowaną przez poli(tereftalan etylenu), pod warunkiem że przeważa część składowa zawierająca poli(tereftalan etylenu) (zob. uwagi ogólne Not wyjaśniających do HS do podpozycji tego działu, pkt B), 1), akapit szósty).
3907 60 20	O liczbie lepkościowej 78 ml/g lub większej Poli(tereftalan etylenu) posiadający liczbę lepkościową 78 ml/g lub większą zazwyczaj jest stosowany do produkcji butelek. Liczba lepkościowa jest obliczana zgodnie z normą ISO 1628-5.
3908	Poliamidy w formach podstawowych
3908 10 00	Poliamid -6, -11, -12, -6,6, -6,9, -6,10 lub -6,12 Mają zastosowanie Noty wyjaśniające do podpozycji 3901 10 10 i 3901 10 90, z uwzględnieniem istniejących różnic.
3909	Żywice aminowe, żywice fenolowe i poliuretany, w formach podstawowych Przy klasyfikowaniu kopolimerów składających się z monomerów żywic wymienionych w tej pozycji oraz przy klasyfikowaniu ich mieszanek należy uwzględnić uwagę 4 do tego działu.

- 3911** **Żywice naftowe, żywice kumaronowo-indenowe, politerpeny, polisiarczki, polisulfony i pozostałe produkty wymienione w uwadze 3 do niniejszego działu, gdzie indziej niewymienione ani niewłączone, w formach podstawowych**
- 3911 10 00** **Żywice naftowe, żywice kumaronowe, indenowe lub kumaronowo-indenowe i politerpeny**
Termin politerpeny, które objęte są tą podpozycją oznacza jedynie polimery i mieszanki polimerów, w których jeden lub więcej monomerów terpenu stanowi 95 % masy lub więcej całkowitej zawartości polimeru.
- 3911 90 11 do 3911 90 19** **Produkty polimeryzacji kondensacyjnej lub z przegrupowaniem, nawet modyfikowane chemicznie**
Podpozycje te obejmują produkty wymienione w Notach wyjaśniających do HS do pozycji 3911, akapit pierwszy pkt od 2) do 5).
- 3912** **Celuloza i jej pochodne chemiczne, gdzie indziej niewymienione ani niewłączone, w formach podstawowych**
- 3912 11 00 i 3912 12 00** **Octany celulozy**
Zob. Noty wyjaśniające do HS do pozycji 3912, pkt B) akapit drugi pkt 1).
- 3912 20 11 do 3912 20 90** **Azotany celulozy (włącznie z kolodiami)**
Zob. Noty wyjaśniające do HS do pozycji 3912, pkt B) akapit drugi pkt 2).
- 3912 20 11** **Kolodia i celloidyn**
Kolodium jest 12 % roztworem nitrocelulozy w masie w mieszaninie eteru i alkoholu. W trakcie schnięcia roztwór ten tworzy elastyczną warstwę nitrocelulozy, elastyczność, której może zostać zwiększona przez dodatek oleju rycynowego. Kolodium można otrzymać także, rozpuszczając nitrocelulozę w acetonie. Kolodium jest stosowane do przygotowywania emulsji fotograficznych i w medycynie.
Celloidyn jest otrzymywany z kolodium przez częściowe odparowanie rozpuszczalników. Jest ciałem stałym.
- 3912 20 19** **Pozostałe**
Podpozycja ta obejmuje nieuplastycznione azotany celulozy (nitrocelulozę), inne niż kolodium i celloidyn, nawet jeżeli ze względów bezpieczeństwa są one zwilżane — zazwyczaj alkoholem etylowym lub butylowym — lub zabezpieczone przed szkodliwym oddziaływaniem w jakiś inny sposób.
- 3912 31 00 do 3912 39 85** **Etery celulozy**
Zob. Noty wyjaśniające do HS do pozycji 3912, pkt B) akapit drugi pkt 4).
- 3912 31 00** **Karboksymetyloceluloza i jej sole**
Karboksymetyloceluloza jest otrzymywana poprzez reakcję kwasu monochlorooctowego z alkalicelulozą. Jest ona stosowana głównie jako zagęszczacz i jako koloidowy środek ochronny.
- 3912 39 85** **Pozostałe**
Niniejsza podpozycja obejmuje metylocelulozę, etyloceluloza, benzylocelulozę i hydroksyetylocelulozę.
- 3912 90 10** **Estry celulozy**
Podpozycja ta obejmuje propionian celulozy oraz masłan celulozy.
- 3912 90 90** **Pozostałe**
Podpozycja ta obejmuje celulozę, gdzie indziej niewymienioną ani niewłączoną, w formach podstawowych.
Z powodu swojej typowej postaci handlowej, celuloza regenerowana nie jest zazwyczaj tutaj klasyfikowana. W postaci delikatnej i przezroczystej błony objęta jest pozycją 3920 lub 3921, a w postaci włókien tekstylnych objęta jest działem 54 lub 55.
Podpozycja ta obejmuje mieszanki estrów i eterów celulozy (zob. uwaga 1 do podpozycji do tego działu).

3913 **Polimery naturalne (na przykład kwas alginowy) i modyfikowane polimery naturalne (na przykład utwardzone białka, pochodne chemiczne kauczuku naturalnego), gdzie indziej niewymienione ani niewłączone, w formach podstawowych**

3913 10 00 **Kwas alginowy, jego sole i estry**

Zob. Noty wyjaśniające do HS do pozycji 3913, akapit pierwszy, pkt 1).

3913 90 00 **Pozostałe**

Zob. Noty wyjaśniające do HS do pozycji 3913, akapit pierwszy pkt 2) do 4).

II. ODPADY, ŚCINKI I BRAKI; PÓLFABRYKATY; ARTYKUŁY

3915 **Odpady, ścinki i braki, z tworzyw sztucznych**

Określenie „tworzywa sztuczne” zdefiniowane jest w uwadze 1 do tego działu.

Pozycja ta obejmuje:

- 1) odpady, ścinki i braki pojedynczego, termoutwardzalnego materiału (już utwardzonego) przekształconego w formę podstawową;
- 2) odpady, ścinki i braki zmieszanych tworzyw sztucznych (termoplastycznych, termoutwardzalnych (już utwardzonych) lub jednych i drugich) przekształconych w formę podstawową.

3916 **Przędza jednowłóknowa (monofilament), którego dowolny wymiar przekroju poprzecznego przekracza 1 mm, pręty, pałeczki i kształtowniki profilowane, nawet obrobione powierzchniowo, ale nieobrobione inaczej, z tworzyw sztucznych**

3916 90 10 **Z produktów polimeryzacji kondensacyjnej lub z przegrupowaniem, nawet modyfikowanych chemicznie**

Niniejsza podpozycja obejmuje przędze jednowłóknowe (monofilamenty), pręty, pałeczki i kształtowniki profilowane z poliestrów, poliamidów lub poliuretanów.

3916 90 50 **Z produktów polimeryzacji addycyjnej**

Definicja określenia „produkty polimeryzacji addycyjnej” — zob. Uwagi ogólne Not wyjaśniających do HS do tego działu „Polimery”, akapit drugi pkt 1).

Niniejsza podpozycja obejmuje przędze jednowłóknowe (monofilamenty), pręty, pałeczki i kształtowniki profilowane z polimerów propylenu lub styrenu, lub z polimerów akrylowych.

3917 **Rury, rurki, węże (przewody giętkie) oraz ich wyposażenie (na przykład złącza, kolanka, kołnierze), z tworzyw sztucznych**

Definicja określenia „rury, przewody i węże” — zob. uwaga 8 do tego działu.

3917 29 00 **Z pozostałych tworzyw sztucznych**

Podpozycja ta obejmuje rury, przewody i węże otrzymywane z produktów polimeryzacji kondensacyjnej lub z przegrupowaniem, nawet modyfikowanych chemicznie, na przykład z żywic fenolowych, z żywic aminowych, z żywic alkidowych i z pozostałych poliestrów, poliamidów, poliuretanów oraz silikonów.

Podpozycja ta obejmuje produkty otrzymywane z produktów polimeryzacji addycyjnej, na przykład z politetrahaloetylenów, poliizobutylenu, polimerów: styrenu, chlorku winylidenu, octanu winylu lub innych estrów winylowych i polimerów akrylowych.

3918 **Pokrycia podłogowe z tworzyw sztucznych, nawet samoprzylepne, w rolkach lub w postaci płytek; pokrycia ścienne lub sufitowe, z tworzyw sztucznych, jak określono w uwadze 9 do niniejszego działu**

Podpozycja ta obejmuje nieperforowane arkusze z tworzyw sztucznych, w rolkach lub w postaci płytek, stosowane do pokrycia, na przykład kortów tenisowych lub tarasów.

- 3919 Samoprzylepne płyty, arkusze, folie, taśmy, pasy i inne płaskie kształty, z tworzyw sztucznych, nawet w rolkach**
- Definicja określenia „samoprzylepne” — zob. Noty wyjaśniające do HS do pozycji 3919, akapit pierwszy. Pozycja ta nie obejmuje płaskich kształtów z tworzyw sztucznych, które jedynie przylegają do gładkich powierzchni, takich jak szkło.
- Wyroby objęte tą pozycją często posiadają ochronne, usuwalne arkusze lub taśmy, z papieru lub z tworzyw sztucznych. Te ochronne arkusze lub taśmy nie są brane pod uwagę przy klasyfikacji.
- 3919 10 12 do 3919 10 80 W rolkach o szerokości nieprzekraczającej 20 cm**
- Podpozycje te obejmują przylepne taśmy z wieszakiem i jednorazowym zasobnikiem, które służą głównie do prezentacji przy sprzedaży detalicznej i które zazwyczaj nie nadają się do powtórnego użycia.
- 3919 10 12 do 3919 10 19 Pasy, pokryte warstwą niezvulkanizowanego kauczuku naturalnego lub syntetycznego**
- Podpozycje te obejmują jedynie samoprzylepne taśmy, na przykład taśmy rozpoznawalne jako przeznaczone wyłącznie lub głównie jako środki przylepne. Taśmy takie są zazwyczaj stosowane do pakowania wyrobów i do podobnych celów.
- 3920 Pozostałe płyty, arkusze, folie, taśmy i pasy, z tworzyw sztucznych niekomórkowych, niewzmocnionych, nielaminowanych, nieosadzonych na podłożu ani niepołączonych w podobny sposób z innymi materiałami**
- Zob. uwaga 10 do tego działu.
- Pozycja ta nie obejmuje taśm o pozornej szerokości nieprzekraczającej 5 mm (dział 54).
- 3920 20 80 O grubości przekraczającej 0,10 mm**
- Podpozycja ta obejmuje taśmę dekoracyjną w rodzaju stosowanej do pakowania, która jest barwiona, o wyglądzie jedwabistym i produkowana przez wytłaczanie polimerów propylenu.
- Wypadkowa orientacja molekularna polimerów propylenu powoduje, że produkt rozwarstwia się (rozszczepia), kiedy taśma jest rozciągana ręcznie, sprawiając błędne wrażenie, że jest to produkt na bazie włókna.
- Taśma ma grubość około 0,13 mm, nadaje się do drukowania i zwijania. Zazwyczaj jest ona zwijana na cewkach lub rurowych szpulach i sprzedawana pod nazwą „bolducs z tworzyw sztucznych”. Jest ona wykorzystywana do tych samych celów co bolducs klasyfikowany do pozycji 5806. Ta dekoracyjna taśma jest zazwyczaj wiązana w węzeł, gdy używana jest do wiązania paczek.
- Podpozycja ta obejmuje pozostałe taśmę w rodzaju stosowanej do pakowania, albo niebarwioną, albo barwioną jako całość, produkowaną przez wytłaczanie polimerów propylenu.
- Ta dekoracyjna taśma, w odróżnieniu od tej wyżej wymienionej, nie posiada jedwabistego wyglądu, jest grubsza i bardziej sztywna i nie nadaje się do zwijania. Jej powierzchnia może być podrapana lub pomarszczona, ale może być też zadrukowana.
- Taśma ta jest napinana wokół pakowanego przedmiotu a następnie jej końce są zgrzewane lub łączone za pomocą zacisków metalowych, lub z tworzywa sztucznego.
- Podpozycja ta nie obejmuje taśmy o pozornej szerokości nieprzekraczającej 5 mm (podpozycja 5404 90 10).
- 3920 43 10 i 3920 43 90 Zawierające nie mniej niż 6 % masy plastyfikatorów**
- Zob. uwaga 2 do podpozycji do tego działu oraz Noty wyjaśniające do HS do podpozycji 3920 43 i 3920 49.
- 3920 49 10 i 3920 49 90 Pozostałe**
- Zob. Noty wyjaśniające do HS do podpozycji 3920 43 i 3920 49.
- 3920 73 10 Folie w rolkach lub w taśmach, dla kinematografii lub fotografii**
- Podpozycja ta obejmuje arkusze odpowiednie do stosowania w kinematografii lub fotografii, jako podłoże dla światłoczułych materiałów.

- 3921** **Pozostałe płyty, arkusze, folie, taśmy i pasy, z tworzyw sztucznych**
Zob. Noty wyjaśniające do pozycji 3920.
- 3921 90 41** **Laminaty wysokociśnieniowe z powierzchnią dekoracyjną po jednej lub dwóch stronach**
Podpozycja ta obejmuje laminowane arkusze składające się z warstwy arkusza materiału włóknistego (na przykład papieru) impregnowanego termoplastycznymi żywicami i połączone razem przy użyciu temperatury i ciśnienia nie mniejszego niż 5 Mpa; zewnętrzna warstwa lub warstwy posiadają dekoracyjne barwy lub wzory (na przykład imitujące wełnę).
Arkusze posiadające dekoracyjne warstwy po obu stronach są stosowane w pionie, na przykład jako przegrody w wystawach sklepowych; arkusze posiadające dekoracyjną warstwę z jednej strony są stosowane głównie jako pokrycia na płyty wiórowe.
- 3923** **Artykuły do transportu lub pakowania towarów, z tworzyw sztucznych; korki, pokrywki, kapsle i pozostałe zamknięcia, z tworzyw sztucznych**
- 3923 90 00** **Pozostałe**
Siatka wytłoczone, w kształcie rury objęta tą podpozycją, przeznaczona do pakowania, jest sprzedawana z metra i, po przycięciu na odpowiednią długość, jest powszechnie stosowana do produkcji worków i siatek do pakowania niektórych owoców i warzyw takich jak: jabłka, pomarańcze, ziemniaki i cebula.
- 3924** **Naczynia stołowe, kuchenne, pozostałe artykuły gospodarstwa domowego i artykuły higieniczne lub toaletowe, z tworzyw sztucznych**
- 3924 90 00** **Pozostałe**
Podpozycja ta obejmuje gąbki z celulozy regenerowanej zarówno pocięte na wyroby o kształcie, innym niż prostokątny (włączając kwadratowy), jak i pocięte na wyroby o kształcie prostokątnym (włączając kwadratowy), z oszlifowanymi krawędziami lub obrobione w inny sposób.
Podpozycja ta nie obejmuje:
a) gąbek naturalnych (pozycja 0511 99 31 i 0511 99 39);
b) gąbek jedynie pociętych na prostokąty (włączając kwadraty) (pozycja 3921).
- 3925** **Artykuły budowlane z tworzyw sztucznych, gdzie indziej niewymienione ani niewłączone**
Zob. uwaga 11 do tego działu.
- 3925 20 00** **Drzwi, okna i ich ramy oraz progi drzwiowe**
Zob. Noty wyjaśniające do HS do podpozycji 3925 20.
- 3925 90 10** **Wyposażenie i okucia przeznaczone do zainstalowania na stałe w/lub na drzwiach, oknach, schodach, ścianach lub innych częściach budynków**
Zob. uwaga 11 ij) do tego działu.

DZIAŁ 40

KAUCZUK I ARTYKUŁY Z KAUCZUKU**Uwagi ogólne**

Do celów uwagi 4 a) do tego działu określenie „substancje nietermoplastyczne” oznacza substancje, które nie mogą być zmiękczone powtórnie z zastosowaniem obróbki cieplnej na tyle, żeby nadać im kształt poprzez formowanie lub wytłaczanie.

- 4001** **Kauczuk naturalny, balata, gutaperka, guayule, chicle i podobne żywice naturalne, w formach podstawowych lub w płytach, arkuszach lub taśmach**
- 4001 21 00** **Arkusze wędzone**
Zob. Noty wyjaśniające do HS do pozycji 4001, część B) pkt 1) akapit pierwszy.
- 4001 29 00** **Pozostałe**
Zob. Noty wyjaśniające do HS do pozycji 4001, część B) pkt 1) akapity drugi i czwarty.
Podpozycja ta obejmuje krepy blade, krepy brązowe, płyty karbowane i suszone na powietrzu płyty powtórnie zbrulnionych granulek kauczuku i łatwo płynących proszków kauczuku naturalnego.
- 4002** **Kauczuk syntetyczny i faktysa pochodząca z olejów, w formach podstawowych lub w płytach, arkuszach lub taśmach; mieszaniny dowolnego produktu objętego pozycją 4001 z dowolnym produktem objętym niniejszą pozycją, w formach podstawowych lub w płytach, arkuszach lub taśmach**
- 4002 99 10** **Produkty modyfikowane przez wprowadzenie tworzyw sztucznych**
Podpozycja ta obejmuje produkty wymienione w uwadze 4 c) do tego działu, z wyłączeniem zdepolimeryzowanego naturalnego kauczuku (podpozycja 4002 99 90).
- 4002 99 90** **Pozostałe**
Podpozycja ta obejmuje karboksylowane kauczuki akrylonitrylowo-butadienowe (XNBR), kauczuki akrylonitrylowo-izoprenowe (NIR) i faktysę pochodzącą z olejów.
- 4005** **Mieszanki kauczukowe (gumowe), niewulkanizowane, w formach podstawowych lub w płytach, arkuszach lub taśmach**
- 4005 20 00** **Roztwory; dyspersje inne niż te objęte podpozycją 4005 10**
Zob. Noty wyjaśniające do HS do pozycji 4005, pkt B) akapit pierwszy i akapit drugi pkt 2).
- 4005 91 00** **Płyty, arkusze i taśmy**
Zob. Noty wyjaśniające do HS do pozycji 4005, pkt B) akapit pierwszy i akapit drugi pkt 3) i 4).
Podpozycja ta obejmuje także płyty, arkusze lub taśmy z niewulkanizowanego kauczuku, nieciętego lub ciętego w prostokątne (włączając kwadratowe) kształty, pokryte z jednej strony warstwą substancji klejącej. Zastosowanie warstwy klejącej jest traktowane jako zaledwie obróbka powierzchniowa w rozumieniu uwagi 9 do tego działu. Takie towary, zawierające usuwalną warstwę papieru, materiału włókienniczego itp., która chroni warstwę klejącą, pozostają w tej pozycji.
- 4005 99 00** **Pozostałe**
Zob. Noty wyjaśniające do HS do pozycji 4005, część B) akapit pierwszy i akapit drugi pkt 5).
- 4009** **Przewody, rury i węże, z gumy, innej niż ebonit, nawet z wyposażeniem (na przykład złącza, kolanka, kołnierze)**
- 4009 12 00** **Z wyposażeniem**
Osprzęt do przewodów, rur i węży objętych tą podpozycją może być z dowolnego materiału.

- 4009 22 00** **Z wyposażeniem**
Zob. Noty wyjaśniające do podpozycji 4009 12 00.
- 4009 32 00** **Z wyposażeniem**
Zob. Noty wyjaśniające do podpozycji 4009 12 00.
- 4009 42 00** **Z wyposażeniem**
Zob. Noty wyjaśniające do podpozycji 4009 12 00.
- 4011** **Opony pneumatyczne, nowe, gumowe**
- 4011 20 10** **O współczynniku obciążenia nieprzekraczającym 121**
Współczynnik obciążenia jest zawsze podany na oponie. Jest on zdefiniowany w dyrektywie Rady 92/23/EWG (Dz.U. L 129 z 14.5.1992, s. 95).
- 4011 20 90** **O współczynniku obciążenia przekraczającym 121**
Zob. Noty wyjaśniające do podpozycji 4011 20 10.
- 4011 61 00**
do
4011 69 00 **Pozostałe, z bieżnikiem daszkowym lub podobnym**
Zob. Noty wyjaśniające do HS do podpozycji od 4011 61 do 4011 69.
- 4011 62 00** **W rodzaju stosowanych w budowlanych lub przemysłowych pojazdach lub maszynach do transportu bliskiego i posiadających obręcze o obwodzie nieprzekraczającym 61 cm**
Zob. Noty wyjaśniające do HS do podpozycji 4011 62, 4011 63, 4011 93 i 4011 94.
- 4011 63 00** **W rodzaju stosowanych w budowlanych lub przemysłowych pojazdach lub maszynach do transportu bliskiego i posiadających obręcze o obwodzie przekraczającym 61 cm**
Zob. Noty wyjaśniające do HS do podpozycji 4011 62, 4011 63, 4011 93 i 4011 94.
- 4011 93 00** **W rodzaju stosowanych w budowlanych lub przemysłowych pojazdach lub maszynach do transportu bliskiego i posiadających obręcze o obwodzie nieprzekraczającym 61 cm**
Zob. Noty wyjaśniające do HS do podpozycji 4011 62, 4011 63, 4011 93 i 4011 94.
- 4011 94 00** **W rodzaju stosowanych w budowlanych lub przemysłowych pojazdach lub maszynach do transportu bliskiego i posiadających obręcze o obwodzie przekraczającym 61 cm**
Zob. Noty wyjaśniające do HS do podpozycji 4011 62, 4011 63, 4011 93 i 4011 94.
- 4015** **Artykuły odzieżowe i dodatki odzieżowe (włącznie z rękawiczkami, mitenkami i rękawicami z jednym palcem), dowolnego przeznaczenia, z gumy, innej niż ebonit**
- 4015 11 00** **Chirurgiczne**
Zob. Noty wyjaśniające do HS do podpozycji 4015 11.
Podpozycja ta nie jest ograniczona do rękawic chirurgicznych w sterylnych opakowaniach. Obejmuje również rękawice wykazujące zgodność lub równoważność z normami EN 455-1 i EN 455-2.

4015 19 00**Pozostałe**

Niniejsza podpozycja obejmuje:

- 1) mitenki i rękawice ochronne do zastosowań przemysłowych;
- 2) rękawice dla radiologów, nieprzepuszczające promieni rentgenowskich dzięki mieszaninie na bazie węglańcu ołowiu.

4015 90 00**Pozostałe**

Poza produktami wymienionymi w Notach wyjaśniających do HS do pozycji 4015 (bez rękawiczek, mitek i rękawic z jednym palcem) podpozycja ta obejmuje także ubranie stosowane jako ochrona przed promieniotwórczością lub ciśnieniem atmosferycznym, na przykład ciśnieniowe kombinezony dla lotników, pod warunkiem że nie są one połączone z aparatem tlenowym. Jeżeli są połączone to objęte są pozycją 9020 00 00.

4016**Pozostałe artykuły z gumy, innej niż ebonit****4016 91 00****Pokrycia podłogowe i maty**

Zob. Noty wyjaśniające do HS do pozycji 4016, akapit drugi pkt 2.

4016 99 52**Pozostałe****do****4016 99 97**

Poza produktami wymienionymi w Notach wyjaśniających do HS do pozycji 4016, drugi akapit, pkt. od 7) do 14), podpozycje te obejmują także wyroby do polerowania, które po pokryciu papierem ściernym (wymennym) są wykorzystywane do ręcznego polerowania niektórych przedmiotów.

SEKCJA VIII

SKÓRY I SKÓRKI SUROWE, SKÓRY WYPRAWIONE, SKÓRY FUTERKOWE I ARTYKUŁY Z NICH; WYROBY SIODLARSKIE I RYMARSKIE; ARTYKUŁY PODRÓŻNE, TOREBKI I PODOBNE POJEMNIKI; ARTYKUŁY Z JELIT ZWIERZĘCYCH (INNYCH NIŻ Z JELIT JEDWABNIKÓW)

DZIAŁ 41

SKÓRY I SKÓRKI SUROWE (INNE NIŻ SKÓRY FUTERKOWE) ORAZ SKÓRY WYPRAWIONE

- 4101** Skóry i skórki bydlęce, surowe (włączając bawole) lub ze zwierząt jednokopytnych (świeże lub solone, suszone, wapnione, piklowane lub inaczej konserwowane, ale niegarbowane, niewyprawione na pergamin lub dalej nieprzetworzone), nawet odwłosione lub dwojone
- 4101 20 10 do 4101 20 90** Skóry i skórki, całe, o masie jednej skóry nieprzekraczającej 8 kg przy suszeniu zwykłym, 10 kg, jeśli suchosolone lub 16 kg, jeśli świeże, mokrosolone lub inaczej konserwowane
- Skóry i skórki objęte tymi podpozycjami traktowane są jako całe, nawet, gdy głowa i nogi zostały usunięte; jednak nie mogą być dwojone, tzn. pierwotna grubość skóry nie może być rozdzielona na dwie lub więcej warstw.
- 4101 20 10** Świeże
- Podpozycja ta obejmuje skóry i skórki, które zostały ściągnięte ze zwierzęcia. Skóry i skórki schłodzone są także objęte tą podpozycją.
- 4101 20 30** Mokrosolone
- Podpozycja ta obejmuje skóry i skórki, które zostały zakonserwowane przed gniciem przez dodatek soli.
- 4101 20 50** Suszone lub suchosolone
- Podpozycja ta obejmuje skóry i skórki suszone (zakonserwowane prostą metodą suszenia z dodatkiem środków antyseptycznych lub nie) oraz skóry i skórki suchosolone.
- 4101 20 90** Pozostałe
- Podpozycja ta obejmuje skóry i skórki wapnione (zanurzone w wodzie wapiennej lub pokryte pastą zawierającą wapno), skóry i skórki piklowane (moczone w słabym roztworze kwasu solnego lub siarkowego, lub w innych chemikaliach, do których została dodana sól) oraz skóry i skórki zakonserwowane w inny sposób.
- 4101 50 10 do 4101 50 90** Skóry i skórki, całe, o masie przekraczającej 16 kg
- Zob. Noty wyjaśniające do podpozycji od 4101 20 10 do 4101 20 90.
- 4101 50 10** Świeże
- Zob. Noty wyjaśniające do podpozycji 4101 20 10.
- 4101 50 30** Mokrosolone
- Zob. Noty wyjaśniające do podpozycji 4101 20 30.
- 4101 50 50** Suszone lub suchosolone
- Zob. Noty wyjaśniające do podpozycji 4101 20 50.
- 4101 50 90** Pozostałe
- Zob. Noty wyjaśniające do podpozycji 4101 20 90.

- 4101 90 00** **Pozostałe, włącznie z kruponami, półkruponami i bokami**
Krupony to skóra pokrywająca grzbiet i ćwierci tylne; jest to najgrubsza, najmocniejsza i najbardziej wartościowa część skóry.
Półkrupony są otrzymywane przez podzielenie kruponu wzdłuż kręgosłupa na dwie części.
- 4102** **Skóry owcze lub jagnięce, surowe (świeże lub solone, suszone, wapnione, piklowane lub inaczej konserwowane, ale niegarbowane, niewyprawione na pergamin lub dalej nieprzetworzone), nawet z wełną lub dwojone, inne niż te wyłączone uwagą 1 c) do niniejszego działu**
- 4102 10 10** **Jagnięce**
Podpozycja ta obejmuje skóry o maksymalnej powierzchni 0,75 m².
- 4102 10 90** **Pozostałe**
Podpozycja ta obejmuje skóry o maksymalnej powierzchni większej niż 0,75 m².
- 4102 21 00** **Piklowane**
Skóry piklowane — zob. Noty wyjaśniające do podpozycji 4101 20 90.
- 4103** **Pozostałe skóry i skórki, surowe (świeże lub solone, suszone, wapnione, piklowane lub inaczej konserwowane, ale niegarbowane, niewyprawione na pergamin lub dalej nieprzetworzone), nawet odwołione lub dwojone, inne niż te wyłączone uwagą 1 b) lub c) do niniejszego działu**
- 4103 20 00** **Z gadów**
Podpozycja ta obejmuje skóry pytonów, boa, aligatorów, kajmanów, iguan, gawiali i jaszczurek.
- 4103 90 10** **Z kóz lub kozłat**
Skóry i skórki kozie i kozłce są długie oraz wąskie, z długą szyją, podczas gdy skóry owcze i jagnięce są szersze, z krótszą szyją.
Zob. również uwaga 1 c) do niniejszego działu.
- 4104** **Skóry i skórki garbowane lub „crust”, bydłce (włączając bawole) lub ze zwierząt jednokopytnych, odwołione, nawet dwojone, ale dalej nieprzetworzone**
Zob. uwagi 2 A) i 2 B) do niniejszego działu.
- 4104 11 10** **W stanie mokrym (włączając w stanie „wet-blue”)**
do
4104 19 90
Skóry i skórki garbowane są przede wszystkim rozpoznawalne po stronie mizdry, na której, w szczególności na brzegach, widoczne są pierwotne włókna podskórne. Z tego powodu, wewnętrzna strona ma włóknistą i szorstką powierzchnię. Skóry i skórki częściowo garbowane (garbowane wstępnie) klasyfikowane są razem ze skórami i skórkami nieprzetworzonymi inaczej niż przez garbowanie.
Obróbki, mające na celu pełne garbowanie właściwe, podczas których produkty stosowane do garbowania oraz pozostałości wody usuwane są ze skór (na przykład mycie, wykręcanie, wyciskanie, suszenie i rozciąganie), nie powodują zmiany klasyfikacji skór wyprawionych. Zasadę tę stosuje się także do prostego dwojenia skór i skórek, nieprzetworzonych, inaczej niż przez garbowanie.
- 4104 11 10** **Z pełnymi licem, niedwojone; dwoina licowa**
do
4104 11 90
Podpozycje te obejmują skóry i skórki o pierwotnej powierzchni lica odsłoniętej po usunięciu naskórka, bez usuwania żadnej z powierzchni, na przykład przez bufowanie.
Niniejsze podpozycje obejmują tylko skóry i skórki o widocznej zewnętrznej powierzchni skóry (strona włosowa).

- 4104 41 11 do 4104 49 90** **W stanie suchym („crust”)**
Zob. uwaga 2 B) do niniejszego działu i Uwagi ogólne Not wyjaśniających do HS do działu 41, pkt II) akapit trzeci.
- 4104 41 11 do 4104 41 90** **Z pełnymi licem, niedwojone; dwoina licowa**
Zob. Noty wyjaśniające do podpozycji od 4104 11 10 do 4104 11 90.
- 4104 41 11** **Z ciał w wschodnioindyjskich, całe, nawet z łbem i nogami, każda o masie netto nie większej niż 4,5 kg, niewyprawione inaczej niż tylko z użyciem garbników roślinnych, nawet poddane pewnej obróbce, ale w sposób oczywisty nieprzydatne do bezpośredniego stosowania do produkcji artykułów ze skóry wyprawionej**
Podpozycja ta obejmuje skóry cielęce garbowane tylko przy użyciu substancji roślinnych, które dla ułatwienia ich transportu na długie odległości mogły zostać poddane konserwacji, na przykład olejem roślinnym.
Skóry te charakteryzują się mocną i zwartą strukturą oraz barwą jasnobrązową wynikającą z garbowania roślinnego. Strona włosowa skóry jest gładka i równomiernie wypolerowana oraz strona mizdrowa skóry przeważnie jest dobrze oczyszczona, w wyniku skrobania. Skóry tego typu, przed ich użyciem do wyrobu artykułów ze skóry wyprawionej, muszą być całkowicie przerobione (w efekcie odgarbowane) i uważane będą za wstępnie garbowane.
Skóry te (znane jako skóry Madras lub skóry wschodnioindyjskie (WI)) są głównie przywożone z Indii lub Pakistanu. Zazwyczaj są pakowane po 6 sztuk, w sprasowane bele owinięte w słomiane maty i worki jutowe.
- 4104 49 11** **Z ciał w wschodnioindyjskich, całe, nawet z łbem i nogami, każda o masie netto nie większej niż 4,5 kg, niewyprawione inaczej niż tylko z użyciem garbników roślinnych, nawet poddane pewnej obróbce, ale w sposób oczywisty nieprzydatne do bezpośredniego stosowania do produkcji artykułów ze skóry wyprawionej**
Zob. Noty wyjaśniające do podpozycji 4104 41 11.
- 4105** **Skóry owcze lub jagnięce, garbowane lub „crust”, bez wełny, nawet dwojone, ale dalej nieprzetworzone**
Zob. uwagi 2 A) i 2 B) do niniejszego działu.
- 4105 10 10 i 4105 10 90** **W stanie mokrym (włączając w stanie „wet-blue”)**
Zob. Noty wyjaśniające do podpozycji od 4104 11 10 do 4104 19 90.
- 4105 10 10** **Niedwojone**
Podpozycja ta obejmuje skóry, które nie były dwojone (tj. pierwotna grubość nie została podzielona na kilka warstw), nawet gdy zostały zredukowane do równomiernej grubości przez skrobanie i po stronie mizdry usunięto wszelkie chropowatości lub przylegające cząsteczki.
- 4105 30 10 do 4105 30 99** **W stanie suchym („crust”)**
Zob. uwaga 2 B) do niniejszego działu i Uwagi ogólne Not wyjaśniających do HS do działu 41, II, akapit trzeci.
- 4105 30 10** **Wstępnie garbowane garbnikami roślinnymi, z owiec indyjskich włosowych, nawet poddane pewnym obróbkom, jednakże nienadające się w sposób oczywisty do bezpośredniego stosowania do produkcji artykułów ze skóry wyprawionej**
Podpozycja ta obejmuje skóry wstępnie garbowane garbnikami roślinnymi i które przed wykończeniem wymagające dalszego garbowania.
Skóry garbowane garbnikami roślinnymi mogą być poddane konserwacji na przykład olejem roślinnym, dla ułatwienia ich transportu na długie odległości.
Skóry te charakteryzują się mocną i zwartą strukturą oraz barwą jasnobrązową wynikającą z garbowania roślinnego.
Skóry te (znane jako skóry Madras lub skóry wschodnioindyjskie (WI)) są głównie przywożone z Indii lub Pakistanu. Zazwyczaj pakowane są po 6 sztuk, w sprasowane bele owinięte w słomiane maty i worki z jutowe.
- 4105 30 91** **Niedwojone**
Mają zastosowanie Noty wyjaśniające do podpozycji 4105 10 10, z uwzględnieniem istniejących różnic.
Podpozycja ta obejmuje skóry owcze i jagnięce, które zostały garbowane przy użyciu mieszaniny soli, alunu, żółtek jaj i mąki (skóra garbowana alunem). Skóry te głównie stosowane są do wyrobu rękawiczek lub do produkcji obuwia wysokiej jakości.
- 4105 30 99** **Dwojone**
Zob. Noty wyjaśniające do podpozycji 4105 30 91, akapit drugi.

- 4106** **Skóry z pozostałych zwierząt, garbowane lub „crust”, bez wełny lub odwołione, nawet dwojone, ale dalej nieprzetworzone**
Zob. uwagi 2 A) i 2 B) do niniejszego działu.
- 4106 21 10** **W stanie mokrym (włączając w stanie „wet-blue”)**
i
4106 21 90 Zob. Noty wyjaśniające do podpozycji od 4104 11 10 do 4104 19 90.
- 4106 21 10** **Niedwojone**
Mają zastosowanie Noty wyjaśniające do podpozycji 4105 10 10, z uwzględnieniem istniejących różnic.
- 4106 22 10** **W stanie suchym („crust”)**
i
4106 22 90 Zob. uwaga 2 B) do niniejszego działu i Uwagi ogólne Not wyjaśniających do HS do działu 41, pkt II), akapit trzeci.
- 4106 22 10** **Wstępnie garbowane garbnikami roślinnymi, z kóz i kozłat indyjskich, nawet poddane pewnym obróbkom, jednakże nienadające się w sposób oczywisty do bezpośredniego stosowania do produkcji artykułów ze skóry wyprawionej**
Mają zastosowanie Noty wyjaśniające do podpozycji 4105 30 10, z uwzględnieniem istniejących różnic.
- 4106 31 00** **W stanie mokrym (włączając w stanie „wet-blue”)**
Zob. Noty wyjaśniające do podpozycji od 4104 11 10 do 4104 19 90.
- 4106 32 00** **W stanie suchym („crust”)**
Zob. uwaga 2 B) do niniejszego działu i Uwagi ogólne Not wyjaśniających do HS do działu 41, pkt II) akapit trzeci.
- 4106 40 10** **Wstępnie garbowane garbnikami roślinnymi**
Podpozycja ta obejmuje skóry i skórki wstępnie garbowane garbnikami roślinnymi i które przed wykończeniem wymagają dalszego garbowania.
Te skóry i skórki charakteryzują się mocną i zwartą strukturą oraz barwą jasnobrązową, wynikającą z garbowania roślinnego.
- 4106 91 00** **W stanie mokrym (włączając w stanie „wet-blue”)**
Zob. Noty wyjaśniające do podpozycji od 4104 11 10 do 4104 19 90.
- 4106 92 00** **W stanie suchym („crust”)**
Zob. uwaga 2 B) do niniejszego działu i Uwagi ogólne Not wyjaśniających do HS do działu 41, pkt II) akapit trzeci.
- 4107** **Skóra wyprawiona dalej przetworzona po garbowaniu lub po kondycjonowaniu, włączając skórę wyprawioną na pergamin, bydłęca (włączając bawołą) lub zwierząt jednokopytnych, bez włosa, nawet dwojona, inna niż skóra wyprawiona objęta pozycją 4114**
Skóra wyprawiona objęta tą pozycją może być dalej przetworzona (zmiękczana tłuszczem, barwiona, groszkowana lub wytłaczana, obrabiana w celu wykończenia na zamsz, zadrukowana, nabłyszczana, wykończana na gładko itd.) lub wyprawiona pergamin (zob. Uwagi ogólne Not Wyjaśniających do HS do niniejszego działu, pkt III)).
- 4107 11 11** **Z pełnym licem, niedwojone**
do
4107 11 90 Podpozycje te obejmują skóry wyprawione, które nie zostały dwojone (tj. pierwotna grubość nie została rozdzielona na kilka warstw), nawet kiedy zostały one zredukowane do równomiernej grubości przez skrobanie i po stronie mizdru usunięto wszelkie chropowatości lub przylegające cząsteczki.
- 4107 11 11** **Skóra cielęca chromowa**
Skóra cielęca chromowa jest skórą garbowaną chromem lub czasami za pomocą złożonego procesu, następnie barwioną i polerowaną oraz stosowaną na cholewki butów, lub niektóre wyroby skórzane (na przykład torebki, teczki); ta skóra jest bardzo miękka.

- 4107 12 11** **Skóra cielęca chromowa**
Zob. Noty wyjaśniające do podpozycji 4107 11 11.
- 4107 91 10** **Z pełnym licem, niedwojone**
i
4107 91 90 Zob. Noty wyjaśniające do podpozycji od 4107 11 11 do 4107 11 90.
- 4107 91 10** **Skóry podeszwowe**
Z powodu ich zastosowania, które wymaga grubości i trwałości, skóra znana jako skóra podeszwowa nie jest natłuszczona. Metoda zmiękczenia stosowana do tej skóry jest znana jako zmiękczenie wodą, w przeciwieństwie do zmiękczenia tłuszczem, które jest stosowane do skór natłuszczanych. Głównymi obróbkami, które stosuje się do tej skóry to czyszczenie lica, poddanie działaniu powietrza, powtarzające się młotkowanie i walcowanie na twardo.
Zob. również Noty wyjaśniające do HS do pozycji 4107, akapit trzeci.
- 4112 00 00** **Skóra wyprawiona dalej przetworzona po garbowaniu lub po kondycjonowaniu, włączając skórę wyprawioną na pergamin, owcza lub jagnięca, bez wełny, nawet dwojona, inna niż skóra wyprawiona objęta pozycją 4114**
Mają zastosowanie Noty wyjaśniające do pozycji 4107, z uwzględnieniem istniejących różnic.
- 4113** **Skóra wyprawiona dalej przetworzona po garbowaniu lub po kondycjonowaniu, włączając skórę wyprawioną na pergamin, z pozostałych zwierząt, bez wełny lub włosa, nawet dwojona, inna niż skóra wyprawiona objęta pozycją 4114**
Mają zastosowanie Noty wyjaśniające do pozycji 4107, z uwzględnieniem istniejących różnic.
- 4115** **Skóra wtórna na bazie skóry wyprawionej lub na bazie włókien ze skóry wyprawionej, w płytach, arkuszach lub pasach, nawet w zwojach; skrawki i pozostałe odpady skóry wyprawionej lub skóry wtórnej, nienadające się do produkcji artykułów skórzanych; pył, proszek i mączka ze skóry wyprawionej**
Skóra wtórna została wykonana na bazie skóry wyprawionej lub na bazie włókien ze skóry wyprawionej. Czasami dodawane są materiały możliwe do filcowania, takie jak włókna celulozowe, syntetyczne lub bawełniane nadające skórze wtórnej specjalnych własności. W celu klasyfikowania tych towarów do pozycji 4115 („płyty, arkusze lub pasy, nawet w zwojach”) udział takich włókien musi jednak wynosić wyraźnie poniżej 50 %. Włókna ze skóry wyprawionej składają się z pogniecionych fragmentów chromowych, wiórków roślinnych, skrawków lub innych odpadków. Zwykle najczęściej stosowanym spoiwem jest lateks naturalny.
Głównym obszarem stosowania skór wtórnych jest przemysł obuwniczy, który wykorzystuje je do wyrobu usztywnień, wkładek wewnętrznych, środkowych i zewnętrznych do kapci. Inne zastosowania mają w przemyśle skórzanym (na przykład wkładki do walizek, tornistrów szkolnych, przekładek do teczek i portfeli) oraz w sektorze technicznym (pierścienie uszczelniające, materiały uszczelniające itd.).

DZIAŁ 42

ARTYKUŁY ZE SKÓRY WYPRAWIONEJ; WYROBY SIODLARSKIE I RYMARSKIE; ARTYKUŁY PODRÓŻNE, TOREBKI I PODOBNE POJEMNIKI; ARTYKUŁY Z JELIT ZWIERZĘCYCH (INNYCH NIŻ Z JELIT JEDWABNIKÓW)

- 4202** **Kufry, walizy, saszetki, teczki, aktówki, tornistry, futerały na okulary, lornetki, aparaty fotograficzne, instrumenty muzyczne, broń palną, kabury i podobne pojemniki; torby podróżne, izolowane torby na żywność lub napoje, kosmetyczki, plecaki, torebki, torby na zakupy, portfele, portmonetki, mapniki, papierośnice, woreczki na tytoń, torby na narzędzia, torby sportowe, pojemniki na butelki, pudełka na biżuterię, puderniczki, kasety na sztuce oraz podobne pojemniki, ze skóry wyprawionej lub skóry wtórnej, z folii z tworzywa sztucznego, z materiałów włókienniczych, z fibry lub tektury, lub całkowicie lub głównie pokryte takimi materiałami, lub papierem**
- Definicja określenia „powierzchnia zewnętrzna” zawarta jest w uwadze dodatkowej 1 do niniejszego działu i Notach wyjaśniających do HS do podpozycji 4202 11, 4202 21, 4202 31 i 4202 91.
- Pozycja ta obejmuje pokrowce na rakiety, które okrywają całą rakietę, nawet wyposażone w uchwyt lub pasek na ramię.
- Jednakże podpozycja ta nie obejmuje pokrowców na rakiety tenisowe, rakiety do badmintonu, kije golfowe itp., wykonanych z materiałów włókienniczych (zazwyczaj pokrytych tworzywami sztucznymi), nawet wyposażonych w kieszeń do przechowywania piłek 6307).
- 4202 11 10** **Z zewnętrzną powierzchnią ze skóry wyprawionej, skóry wtórnej lub ze skóry lakierowanej**
- i**
- 4202 11 90** Definicje określeń „skóra lakierowana” i „skóra wtórna” — zob. Noty wyjaśniające do HS do pozycji 4114, pkt II), akapit pierwszy pkt 1) i do pozycji 4115, pkt I), odpowiednio.
- 4202 12 11** **Z folii z tworzywa sztucznego**
- i**
- 4202 12 19** Jeżeli materiał zewnętrzny pojemnika wykonany jest z połączonych materiałów, których zewnętrzna warstwa, widoczną gołym okiem, jest folią z tworzywa sztucznego (na przykład tkanina z włókien tekstylnych w połączeniu z folią z tworzywa sztucznego), to do celów klasyfikacji nie ma znaczenia, czy folia została wyprodukowana oddzielnie, przed utworzeniem materiału połączonego, czy warstwa tworzywa sztucznego powstała w wyniku powleczenia lub pokrycia materiału (na przykład tkanina z włókien tekstylnych), pod warunkiem że powstała warstwa zewnętrzna, widoczna gołym okiem, ma taki sam wygląd jak zastosowana warstwa z wyprodukowanej folii z tworzywa sztucznego.
- 4202 22 10** **Z folii z tworzywa sztucznego**
- Zob. Noty wyjaśniające do podpozycji 4202 12 11 i 4202 12 19.
- 4202 31 00** **Artykuły w rodzaju zazwyczaj noszonych w kieszeni lub w torebce**
- do**
- 4202 39 00** Zob. Noty wyjaśniające do HS do podpozycji 4202 31, 4202 32 i 4202 39.
- 4202 32 10** **Z folii z tworzywa sztucznego**
- Zob. Noty wyjaśniające do podpozycji 4202 12 11 i 4202 12 19.
- 4202 92 11** **Z folii z tworzywa sztucznego**
- do**
- 4202 92 19** Zob. Noty wyjaśniające do podpozycji 4202 12 11 i 4202 12 19.
- 4203** **Artykuły odzieżowe i dodatki odzieżowe, ze skóry wyprawionej lub skóry wtórnej**
- 4203 10 00** **Artykuły odzieżowe**
- Podpozycja ta obejmuje artykuły odzieżowe, włącznie z odzieżą roboczą, ze skóry naturalnej lub ze skóry wtórnej, takie jak płaszcze, kurtki, marynarki, spodnie i fartuchy. Obejmuje ona także skórki i zszywki ze skór, stanowiące niekompletne lub niedokończone wyroby, ale rozpoznawalne jako artykuły odzieżowe.

- 4203 21 00 do 4203 29 90** **Rękawiczki, mitenki i rękawice z jednym palcem**
Podpozycje ta obejmują rękawiczki, mitenki i rękawice z jednym palcem nieobrobione inaczej niż przycięte do kształtu. Kawalki skóry przycięte do określonego kształtu oraz przeznaczone do wyrobu rękawiczek, w których kciuk i palce nie zostały jeszcze wykrojone, klasyfikowane są do podpozycji 4205 00 90.
- 4203 21 00** **Specjalnie przeznaczone do stosowania w sporcie**
Zob. Noty wyjaśniające do HS do podpozycji 4203 21.
Podpozycja ta obejmuje także rękawiczki do szermierki, krykieta, bejsbolu oraz rękawiczki z wyciętymi grzbietami dla kolarzy.
- 4203 29 10** **Ochronne dla wszystkich zawodów**
Rękawiczki ochronne, mitenki i rękawice z jednym palcem objęte tą podpozycją przeznaczone są zazwyczaj do ochrony rąk podczas pracy. Z tego powodu, w odróżnieniu od rękawiczek stylowych, w wielu przypadkach wykonane są z grubej, szorstkiej skóry wyprawionej, która zwykle nie jest poddawane dalszej obróbce po garbowaniu. Rękawiczki ochronne często mają chropowatą zewnętrzną stronę; mogą mieć mankiety, które ochraniają przegub dłoni i przedramię.
Rękawiczki ochronne, w których ze skóry wykonana jest jedynie część chroniąca wnętrze dłoni i przednią część palców, klasyfikowane są do tej podpozycji.
- 4203 29 90** **Pozostałe**
Podpozycja ta obejmuje także rękawiczki, mitenki i rękawice z jednym palcem, które chociaż stosowane są w sporcie, nie odpowiadają cechom charakterystycznym rękawiczki zaprojektowane specjalnie do stosowania w sporcie, opisanym w Notach wyjaśniających do HS do podpozycji 4203 21.
Rękawiczki w rodzaju, w których część chroniąca wnętrze dłoni i przednią część palców oraz część pomiędzy palcami jest ze skóry oraz wierzch jest z innego materiału, są także objęte tą podpozycją.
- 4203 30 00** **Pasy i bandolety**
Podpozycja ta obejmuje pasy do przechowywania pieniędzy i podobne pasy ze skóry wyprawionej, zawierające jedną lub więcej kieszeni z odpowiednim zamknięciem.
- 4203 40 00** **Pozostałe dodatki odzieżowe**
Podpozycja ta obejmuje ochraniacze kiści ręki, rękawki, krawaty i rzemienie do bryczesów tyrolskich.
Podpozycja ta nie obejmuje sznurowadeł, które nie są uważane za dodatki odzieżowe i są klasyfikowane do podpozycji 4205 00 90. Ochraniacze kiści ręki stanowiące „imitację” lub sztuczną biżuterię (pozycja 7117) oraz paski do zegarków (pozycja 9113), są również wyłączone z tej podpozycji.
- 4205 00** **Pozostałe artykuły ze skóry wyprawionej lub skóry wtórnej**
- 4205 00 11** **Pasy lub taśmy, przenośnikowe lub napędowe**
Podpozycja ta obejmuje produkty opisane w Notach wyjaśniających do HS do pozycji 4205, akapit drugi pkt 1), z wyjątkiem przenośników kubelkowych.
- 4205 00 19** **Pozostałe**
Podpozycja ta obejmuje kubelki przenośnika oraz produkty opisane w Notach wyjaśniających do HS do pozycji 4205, akapit drugi pkt 2).
- 4205 00 90** **Pozostałe**
Zob. Noty wyjaśniające do HS do pozycji 4205, akapit trzeci.

DZIAŁ 43

SKÓRY FUTERKOWE I FUTRA SZTUCZNE; WYROBY Z NICH

- 4301** **Skóry futerkowe surowe (włącznie z łbami, ogonami, łapami i pozostałymi częściami lub kawałkami nadającymi się do wykorzystania w kuśnierstwie), inne niż surowe skóry i skórki objęte pozycją 4101, 4102 lub 4103**
Definicja określenia „surowe skóry futerkowe”, zob. Noty wyjaśniające do HS do pozycji 4301, akapit przedostatni.
- 4301 80 50** **Z dzikich kotów**
Podpozycja ta w szczególności obejmuje skóry futerkowe z gepardów, jaguarów, rysiów, panter (lub lampartów) i pum.
- 4301 80 70** **Pozostałe**
Podpozycja ta obejmuje skóry z fok (na przykład ze szczeniąt foczych z gatunku „harp” (*whitecoats*) lub ze szczeniąt foczych z gatunku „hooded” (*blue-backs*)), z wydr morskich lub nutrii (*coypu*).
Skóry ze szczeniąt foczych z gatunku „harp” są całkowicie białe.
Skóry ze szczeniąt foczych o niebieskim grzbiecie z gatunku „hooded” są białe z szeroką niebiesko-szarą pręgą grzbietową rozciągającą się od łba do ogona.
Futro fok często zgłaszane jest niepoprawnie jako „wydry morskiej”. Futro fok ma delikatną, jedwabistą, gęstą skórę, która przy samej skórze jest lśniąco czarna oraz pokryta na szyi i brzuchu złocistą sierścią przechodzącą w czerwono-brązową lub pomarańczową.
Skóry futerkowe z wydr morskich o odcieniu od brązowego do czarnego jest upstrzone białym włosem, podczas gdy sierść przy samej skórze jest bardzo delikatna a zarazem bardzo mocna.
Ponieważ nutria ma sutki na grzbiecie, prawie jedyną wykorzystywaną częścią jej futra jest część brzuszna, i z tego powodu, podczas przygotowywania skór i oprawiania zwierzęcia, nacięcia dokonuje się wzdłuż grzbietu. Futro, które na brzuchu jest brązowo-czarne oraz jaśniejsza na grzbiecie i bokach, ma liczne, zaostrome, grube włosy i delikatną, gęstą, wełnistą sierść przy samej skórze.
- 4301 90 00** **Łby, ogony, łapy i pozostałe części lub kawałki, nadające się do wykorzystania w kuśnierstwie**
Podpozycja ta nie tylko obejmuje części zbyteczne (łby, ogony i łapy), ale także skrawki i obrzynki. Kawałki te wykorzystywane są do szycia błamów, z których otrzymuje się futra niższej jakości.
- 4302** **Skóry futerkowe garbowane lub wykończone (włącznie z łbami, ogonami, łapami i pozostałymi częściami lub kawałkami), niepołączone lub połączone (bez dodatków z innych materiałów), inne niż te objęte pozycją 4303**
- 4302 11 00** **Skóry, nawet z łbem, ogonem lub łapami, całe, niełączone**
do
4302 19 95
Podpozycje te obejmują skóry i skórki (na przykład owcze), które nie mają łba, ogona i łap, nawet wyprostowane na brzegach, niepocięte lub inaczej wykrojone do określonego kształtu; mogą być farbowane i przydatne do stosowania jako pledy.
- 4302 19 41** **Ze szczeniąt foczych z gatunku „harp” (*whitecoat*) lub ze szczeniąt foczych z gatunku „hooded” (*blue-backs*)**
Zob. Noty wyjaśniające do podpozycji 4301 80 70.
- 4302 20 00** **Łby, ogony, łapy i pozostałe części lub kawałki, niepołączone**
„Części i kawałki” objęte tą podpozycją są skrawkami powstającymi podczas szycia futer lub podczas zszywania skórek lub ich części, w kwadraty, prostokąty, trapezy lub mieszaniny tych figur.

- 4302 30 10** **„Dropiate” skóry futerkowe**
Zob. Noty wyjaśniające do HS do pozycji 4302, akapit pierwszy pkt 2) drugi podakapit.
„Dropiate” skóry futerkowe, czasami przytaczane jako „cętkowane” skóry futerkowe, mogą być również otrzymane w wyniku:
— cięcia skór po przekątnej w wąskie pasy i ponowne odtworzenie ich w oryginalnym porządku,
— stopniowego cięcia skór i ponownego odtworzenia,
w celu wytworzenia dłuższej, ale węższej skóry.
- 4302 30 21** **Pozostałe**
do
4302 30 95 Pod warunkiem że żaden inny materiał nie został dodany, podpozycje te obejmują:
1) części i kawałki objęte podpozycją 4302 20 00 lub całe skóry połączone w torby, arkusze, skosy lub podobne półfabrykaty;
2) wykroje przeznaczone do uszycia kurtek futrzanych lub kozuchów i zazwyczaj składające się z trzech różnych oddzielnych elementów skór futerkowych, jednego w kształcie trapezu równoramiennego z długą zakrzywioną linią podstawy, z którego będą wycięte plecy i inne o kształcie prostokąta, z których wycięty będzie przód i rękawy.
- 4302 30 51** **Ze szczeniąt foczych z gatunku „harp” (whitecoat) lub ze szczeniąt foczych z gatunku „hooded” (blue-backs)**
Zob. Noty wyjaśniające do podpozycji 4301 80 70.
- 4303** **Artykuły odzieżowe, dodatki odzieżowe i pozostałe artykuły ze skór futerkowych**
- 4303 10 10** **Artykuły odzieżowe i dodatki odzieżowe**
i
4303 10 90 Zob. uwaga 4 do niniejszego działu.
- 4303 10 10** **Ze skór futerkowych ze szczeniąt foczych z gatunku „harp” (whitecoat) lub ze szczeniąt foczych z gatunku „hooded” (blue-backs)**
Podpozycja niniejsza obejmuje artykuły odzieżowe i dodatki do ubiorów otrzymane ze skórek objętych podpozycją 4302 19 41 lub 4302 30 51.
- 4303 90 00** **Pozostałe**
Zob. Noty wyjaśniające do HS do pozycji 4303, akapity trzeci i czwarty.

SEKCJA IX

DREWNO I ARTYKUŁY Z DREWNA; WĘGIEL DRZEWNY; KOREK I ARTYKUŁY Z KORKA; WYROBY ZE SŁOMY, Z ESPARTO LUB POZOSTAŁYCH MATERIAŁÓW DO WYPLATANIA; WYROBY KOSZYKARSKIE I WYROBY Z WIKLINY

DZIAŁ 44

DREWNO I ARTYKUŁY Z DREWNA; WĘGIEL DRZEWNY

- 4401** **Drewno opałowe w postaci kłód, szczap, gałęzi, wiązek chrustu lub w podobnych postaciach; drewno w postaci wiórów lub kawałków; trociny, drewno odpadowe i ścinki drewniane, nawet aglomerowane w kłody, brykiety, granulki lub w podobne formy**
- 4401 10 00** **Drewno opałowe w postaci kłód, szczap, gałęzi, wiązek chrustu lub w podobnych postaciach**
Nieograniczono wymiaru kłód i szczap, które uważane są za drewno opałowe. Postać drewna i sposób jego zgłaszania pozwala go odróżnić od drewna objętego pozycją 4403 (zob. Noty wyjaśniające do HS do pozycji 4401, wyłączenie b)).
Podpozycja ta nie obejmuje drewna w postaci trocin, odpadów lub ścinków drewnianych, nawet wtedy, kiedy są przeznaczone do wykorzystania jako drewno opałowe (podpozycja 4401 30 40 lub 4401 30 80).
- 4401 21 00** **Drewno w postaci wiórków lub kawałków**
i
4401 22 00 Zob. uwagi 1 a) i 1 c) do niniejszego działu i Noty wyjaśniające do HS do pozycji 4401, akapit pierwszy pkt B).
- 4401 30 20** **Trociny i drewno odpadowe i ścinki drewniane, nawet aglomerowane w kłody, brykiety, granulki lub podobne do**
4401 30 80 **postaci**
Zob. uwagi 1 a) i 1 c) do niniejszego działu.
Podpozycje te nie obejmują mączki drzewnej zdefiniowanej w uwadze dodatkowej 2 do niniejszego działu (pozycja 4405 00 00)
- 4403** **Drewno surowe, nawet pozbawione kory lub bieli, lub zgrubnie obrobione**
- 4403 10 00** **Malowane, bejcowane, nasyczone kreozotem lub innymi środkami konserwującymi**
Zob. Noty wyjaśniające do HS do podpozycji 4403 10.
Wstrzykiwanie i impregnowanie drewna to zabiegi mające na celu lepsze zabezpieczenie drewna (poprawienie jego trwałości) lub nadanie drewnu specjalnych właściwości (na przykład ognioodporność lub ochrona przed kurczeniem). Wstrzykiwanie i impregnowanie to zabiegi służące do zapewnienia długotrwałego zabezpieczenia na przykład pali z drewna iglastego.
Zabieg ten wymaga moczenia w otwartych kadziach z gorącym płynem, przez długi okres pale są pozostawione aż do wychłodzenia lub w autoklawach poprzez działanie próżni lub ciśnienia.
Wśród stosowanych produktów są produkty organiczne takie jak kreozot, dinitrofenole i dinitrokrezoale.
Malowane lub lakierowane pale z drewna iglastego są objęte niniejszą podpozycją.
- 4403 20 11** **Kłody tartaczne**
Kłody tartaczne charakteryzują się właściwościami fizycznymi, takimi jak:
— cylindryczne i prostowłókniste bez głównego wygięcia,
— średnica nie mniejsza niż 15 cm.
Zazwyczaj są przetarte (lub strugane) wzdłużnie do wyrobu tarcicy lub podkładów kolejowych, lub stosowane do wyrobu płyt fornirowych (głównie przez okorowanie lub skrawanie warstwami).

- 4403 20 31** **Kłody tartaczne**
Zob. Noty wyjaśniające do podpozycji 4403 20 11.
- 4403 20 91** **Kłody tartaczne**
Zob. Noty wyjaśniające do podpozycji 4403 20 11.
- 4403 41 00** **Pozostałe, z drewna tropikalnego wymienionego w uwadze 1 do podpozycji niniejszego działu**
do
4403 49 95 Zob. również Uwagi ogólne Not wyjaśniających do HS do podpozycji do niniejszego działu w celu nazwania niektórych drzew tropikalnych. Zob. również załącznik do Not wyjaśniających do HS do niniejszego działu.
- 4403 49 35** **Okoumé i sipo**
Okoumé jest pozyskiwane prawie wyłącznie w lasach Gabonu. Drewno z tych drzew jest miękkie i w kolorze różowo-łososiowym, z włóknistą strukturą i o nieregularnych słojach w pewnym stopniu przypominające mahoń, ale jest od niego dużo jaśniejsze. Z tych drzew pozyskuje się dobrze uformowane cylindryczne kłody, szczególnie przydatne do cięcia warstwowego oraz korowania i stosowane głównie do produkcji arkuszy forniru.
- 4403 91 10** **Kłody tartaczne**
Zob. Noty wyjaśniające do podpozycji 4403 20 11.
- 4403 92 10** **Kłody tartaczne**
Zob. Noty wyjaśniające do podpozycji 4403 20 11.
- 4403 99 10** **Z topoli**
Podpozycja ta obejmuje wszystkie gatunki z rodzaju *Populus*.
Drewno topolowe jest blade zabarwione, lekkie i bardzo miękkie. Jest stosowane w stolarstwie (wnętrze mebli, skrzynie do pakowania) i do produkcji sklejki. Po drewnie iglastym jest to podstawowe źródło celulozy do produkcji masy papierniczej.
- 4403 99 51** **Kłody tartaczne**
Zob. Noty wyjaśniające do podpozycji 4403 20 11.
- 4404** **Obręcze drewniane; żerdzie rozszczepione; pale, paliki i kołki, z drewna, zaostrome, ale nieprzetarte wzdłużnie; tyczki drewniane, zgrubnie przycięte, ale nietoczone, niewygięte ani w inny sposób nieobrobione, nadające się do produkcji lasek, parasoli, rękojeści do narzędzi lub tym podobne; wióry i tym podobne**
Wióry drewniane i podobne elementy drewniane różnią się od arkuszy forniru objętego pozycją 4408 głównie mniejszym rozmiarem i rodzajem zastosowanego drewna (zwykle pospolite drewno miękkie).
- 4404 20 00** **Liściaste**
Podpozycja ta obejmuje strużyny drewniane, które przypominają zwinięte wióry (zazwyczaj bukowe lub leszczynowe), stosowane do produkcji octu lub do klarowania innych cieczy.
- 4405 00 00** **Wełna drzewna; mączka drzewna**
Definicja określenia „mączka drzewna” — zob. uwaga dodatkowa 2 do niniejszego działu.
- 4406** **Podkłady kolejowe lub tramwajowe, z drewna**
- 4406 10 00** **Nieimpregnowane**
Zob. Noty wyjaśniające do HS do podpozycji 4406 10 i 4406 90.
- 4406 90 00** **Pozostałe**
Zob. Noty wyjaśniające do HS do podpozycji 4406 10 i 4406 90.

- 4407** **Drewno przetarte lub strugane wzdłużnie, skrawane warstwami lub okorowane, nawet strugane, szlifowane lub łączone stykowo, o grubości przekraczającej 6 mm**
- Definicje określeń „skrawane warstwami” i „okorowane” zob. Noty wyjaśniające do HS do pozycji 4408, akapity drugi i trzeci.
- 4407 10 31**
do
4407 10 38 **Strugane**
- Podpozycje te nie obejmują:
- „przypadkowo” obrobionego drewna, tj. drewna struganego w celu usunięcia narośli i niektórych śladów po pile (podpozycje od 4407 10 91 do 4407 10 98);
 - drewna przetartego wzdłużnie, które, biorąc pod uwagę właściwości tego drewna oraz stan rozwoju technik obróbki tego rodzaju drewna, nie nosi śladów po przetarciu, pod warunkiem że brak śladów po pile jest czysto przypadkowy w procesie przetarcia, koniecznego ze względów technicznych, i nie miał na celu ułatwienia dalszego wykorzystania tego drewna w następstwie usunięcia tych śladów (podpozycje od 4407 10 91 do 4407 10 98).
- 4407 10 91**
do
4407 10 98 **Pozostałe**
- Podpozycje te nie obejmują kompletnych zestawów desek z tarcicy, drewna skrawanego warstwami lub okorowanego o grubości przekraczającej 6 mm, do stosowania przy wyrobie skrzyń do pakowania lub klatek. Takie zestawy desek objęte są pozycją 4415, nawet z pewnymi akcesoriami takimi jak umocnienia narożników lub spodów. Zob. również Noty wyjaśniające do pozycji 4415.
- 4407 21 10**
do
4407 29 95 **Z drewna tropikalnego, wymienionego w uwadze 1 do podpozycji niniejszego działu**
- Zob. również Uwagi ogólne Not wyjaśniających do HS do podpozycji do niniejszego działu w celu nazwania niektórych drzew tropikalnych. Zob. również załącznik do Not wyjaśniających do HS do niniejszego działu.
- 4407 99 96** **Z drewna tropikalnego**
- W tej podpozycji wyrażenie „drewno tropikalne” oznacza jedynie to, które nie zostało wyszczególnione w uwadze 1 do podpozycji do niniejszego działu.
- Podpozycja ta obejmuje następujące rodzaje drewna tropikalnego: aielé, alone, andoung, bilinga, bomanga, bubinga, ebène, ebiara, faro, kapokier, limbali, longhi, movingui, mutenye, naga, niové, tali, tchitola, wengé oraz zingana.
- 4408** **Arkusze na forniry (włącznie z otrzymanymi przez cięcie drewna warstwowego), na sklejkę lub na podobne drewno warstwowe i inne drewno, przetarte wzdłużnie, skrawane warstwami lub okorowane, nawet strugane, szlifowane, łączone na długość lub łączone stykowo, o grubości nieprzekraczającej 6 mm**
- 4408 31 11**
do
4408 39 95 **Z drewna tropikalnego, wymienionego w uwadze 1 do podpozycji niniejszego działu**
- Zob. również Noty wyjaśniające do HS do niniejszego działu w celu nazwania niektórych drzew tropikalnych. Zob. również załącznik do Not wyjaśniających do HS do niniejszego działu.
- 4409** **Drewno (włącznie z klepkami i listwami na parkiet, niepołączonymi), kształtowane w sposób ciągły (z wypustem, rowkiem, ze ściętymi krawędziami, zaokrąglone, ze złączami w jaskółczy ogon i podobne) wzdłuż dowolnej krawędzi, końców lub powierzchni, nawet strugane, szlifowane lub łączone stykowo**
- 4409 10 11** **Na ramy do obrazów, fotografii, luster lub tym podobnych przedmiotów**
- Zob. Noty wyjaśniające do HS do pozycji 4409, akapit piąty pkt 4).
- Z podpozycji tych wykluczone jest drewno profilowane, otrzymywane przez zmontowanie w procesie nakładania profilu na inny element profilowanego lub nieprofilowanego drewna (pozycja 4418 lub 4421).

4409 10 18	Pozostałe Podpozycja ta obejmuje: 1) drewno ciągnięte i drewno okrągłe do produkcji kołków, opisane w Notach wyjaśniających do HS do pozycji 4409, akapit piąty pkt 5); 2) klepki i listwy na parkiet, o ustalonym kształcie. Klepki i listwy, które nie zostały obrobione poza struganiem, szlifowaniem lub łączeniem stykowo (na przykład łączenie palcowe), objęte są pozycją 4407 lub 4408. Sklejka oraz fornirowane klepki i listwy objęte są pozycją 4412.
4409 29 10	Na ramy do obrazów, fotografii, lusterek lub podobnych przedmiotów Zob. Noty wyjaśniające do podpozycji 4409 10 11.
4409 29 91 i 4409 29 99	Pozostałe Zob. Noty wyjaśniające do podpozycji 4409 10 18.
4410	Płyta wiórowa, płyta o wiórach zorientowanych („oriented strand board” OSB) i podobna płyta (na przykład płyta płatkowa (płyta ze średniodużych wiórów „waferboard”)) z drewna lub pozostałych zdrewniałych materiałów, nawet aglomerowanych żywicami lub innymi organicznymi substancjami wiążącymi
4410 11 50	O powierzchni pokrytej dekoracyjnymi laminatami z tworzyw sztucznych Podpozycja ta obejmuje płyty wiórowe z drewna pokrytego laminatami wysokociśnieniowymi, objętymi podpozycją 3921 90 41.
4410 11 90	Pozostała Podpozycja ta obejmuje płyty wiórowe pokryte tworzywami sztucznymi, farbą, papierem, materiałami włókienniczymi lub metalem, inne niż te objęte podpozycjami 4410 11 30 i 4410 11 50.
4410 90 00	Pozostała Przykładami materiałów zdrewniałych, innych niż drewno, objętych tą podpozycją są bagassa, bambus, słoma zbożowa i drobne kawałki lniane lub konopne.
4411	Płyta pilśniowa, z drewna lub pozostałych zdrewniałych materiałów, nawet związana za pomocą żywic lub innych substancji organicznych
4411 12 10 do 4411 14 90	Płyta pilśniowa średniej gęstości (MDF) Zob. Noty wyjaśniające do HS do pozycji 4411, akapit drugi pkt A), podakapit pierwszy.
4411 12 10	Nieobrobiona mechanicznie ani niepokryta powierzchniowo Do celów klasyfikacji w tej podpozycji, piaskowania nie uważa się za obróbkę mechaniczną.
4411 13 10	Nieobrobiona mechanicznie ani niepokryta powierzchniowo Zob. Noty wyjaśniające do podpozycji 4411 12 10.
4411 14 10	Nieobrobiona mechanicznie ani niepokryta powierzchniowo Zob. Noty wyjaśniające do podpozycji 4411 12 10.
4411 92 10 i 4411 92 90	O gęstości przekraczającej 0,8 g/cm³ Zob. Noty wyjaśniające do HS do pozycji 4411, akapit drugi pkt B) 1).
4411 92 10	Nieobrobiona mechanicznie ani niepokryta powierzchniowo Zob. Noty wyjaśniające do podpozycji 4411 12 10.

4411 93 10 **O gęstości przekraczającej 0,5 g/cm³, ale nieprzekraczającej 0,8 g/cm³**

i
4411 93 90

Zob. Noty wyjaśniające do HS do pozycji 4411, akapit drugi, pkt B) 2).

4411 93 10 **Nieobrobiona mechanicznie ani niepokryta powierzchniowo**

Zob. Noty wyjaśniające do podpozycji 4411 12 10.

4411 94 10 **O gęstości nieprzekraczającej 0,5 g/cm³**

i
4411 94 90

Zob. Noty wyjaśniające do HS do pozycji 4411, akapit drugi pkt B), 2) i 3).

4411 94 10 **Nieobrobiona mechanicznie ani niepokryta powierzchniowo**

Zob. Noty wyjaśniające do podpozycji 4411 12 10.

4412 **Sklejka, płyty fornirowane i podobne drewno warstwowe**

Sklejka z drewna drzew iglastych często ma defekty (na przykład wgłębienia) w zewnętrznej warstwie, które podczas procesu produkcji są naprawiane za pomocą takich materiałów jak plomby do drewna, mieszanki wypełniające z tworzyw sztucznych itp.

Materiały takie nie są uważane za substancje dodatkowe i nie nadają sklejce właściwości wyrobu objętego inną pozycją.

Sklejka objęta tą pozycją może być nieszlifowana lub obrobiona dodatkowo przez szlifowanie. Określenie „nieszlifowana” obejmuje „szlifowanie przez dotknięcie”; celem szlifowania przez dotknięcie zewnętrznej warstwy jest jedynie usunięcie nierówności powstałych z powodu drobnych napraw, zatykania lub wypełniania ubytków.

Zob. również Noty wyjaśniające do HS do podpozycji 4412 10, 4412 31, 4412 32 i 4412 39.

Sklejka, płyty fornirowane i podobne drewno warstwowe, używane jako płyty podłogowe (zob. zwłaszcza akapit czwarty Not wyjaśniających do HS do tej pozycji), obejmuje jedynie te płyty, które mają górną warstwę z drewna o grubości mniejszej niż 2,5 mm (cienki fornir).

Przykład typowego, trójwarstwowego wyrobu:

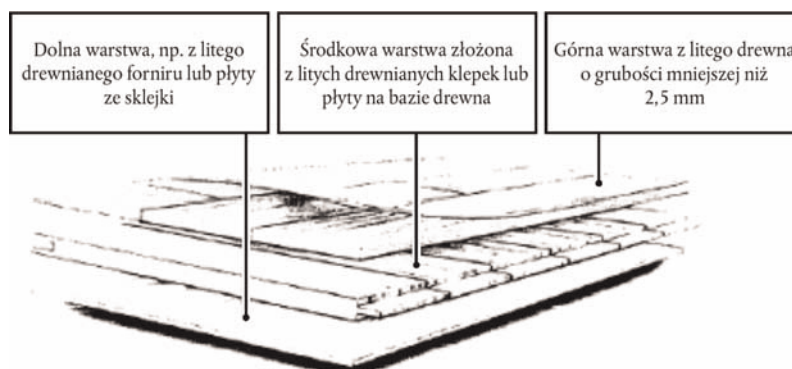

Jeżeli płyty te mają górną warstwę z drewna o grubości 2,5 mm lub większej, są one wyłączone z niniejszej pozycji (podpozycja 4418 71 00 lub 4418 72 00).

4412 94 10 **Płyta stolarska, płyta warstwowa i płyta podłogowa**

i
4412 94 90

Interpretacja określeń „płyty stolarskie, płyty warstwowe i płyty podłogowe”, zob. Noty wyjaśniające do HS do pozycji 4412, akapit pierwszy pkt 3) podakapit pierwszy.

- 4413 00 00** **Drewno utwardzone w postaci bloków, płyt, desek lub kształtowników profilowanych**
Najczęściej poddanymi prasowaniu gatunkami drzew są buk, grab, robinia i topola.
- 4415** **Skrzynie, pudła, klatki, bębny i podobne opakowania, z drewna; bębny do kabli, z drewna; palety, palety skrzyniowe i pozostałe platformy ładunkowe, z drewna; nadstawki do palet płaskich, z drewna**
- 4415 10 10** **Skrzynie, pudła, klatki i podobne opakowania**
Podpozycja ta obejmuje kompletne zestawy desek — niepołączone — z drewna, przetarte, skrawane lub okorowane, przeznaczone do wyrobu skrzyń, klatek itp., prezentowane w pojedynczych przesyłkach, nawet gdy spody, boki, pokrywy i złącza są pogrupowane w partie.
Niekompletne zestawy klasyfikowane są następująco:
1) części opakowań, takie jak spody, pokrywy itp., zbite gwoździami lub połączone w inny dowolny sposób, wykonane z drewnianych desek, przetartych, skrawanych lub okorowanych, objęte są podpozycją 4421 90 98;
2) deski niepołączone klasyfikowane są stosownie do ich właściwości (pozycja 4407 lub 4408).
Zob. również Noty wyjaśniające do HS do pozycji 4415, pkt I).
- 4415 10 90** **Bębny do kabli**
Zob. Noty wyjaśniające do HS do pozycji 4415, pkt II).
- 4415 20 20**
i
4415 20 90 **Palety, palety skrzyniowe i pozostałe platformy ładunkowe, z drewna; nadstawki do palet płaskich**
Zob. Noty wyjaśniające do HS do pozycji 4415, pkt III) i IV).
- 4416 00 00** **Beczki, baryłki, kadzie, cebry i pozostałe wyroby bednarskie oraz ich części, z drewna, włącznie z klepkami**
Beczki i baryłki są wybrzuszone w części środkowej oraz posiadają dwa zamknięcia — wierzchnie i dolne. Kadzie i cebry zazwyczaj posiadają jedno zamknięcie i mogą mieć pokrywkę.
Najczęściej stosowanymi gatunkami drzew są kasztan i dąb.
Części baryłek i pozostałych wyrobów bednarskich obejmują klepki i wieka.
Klepki są płaskimi deskami, bardziej lub mniej wygiętymi, obciętymi lub ściętymi przynajmniej na jednym końcu, z rowkiem znanym jako „wątor” w celu zmontowania.
Wieka są wycięte do kształtu koła o wymaganym obwodzie i ścięte skośnie na obu stronach w celu umożliwienia włożenia do wątora.
- 4417 00 00** **Narzędzia, oprawy narzędzi, rękojeści narzędzi, oprawy lub trzonki mioteł, szczotek i pędzli, z drewna; kopyta lub prawidła do obuwia, z drewna**
Zob. uwaga 5 do niniejszego działu.
Pozycja ta obejmuje uchwyty pędzli do malowania i golenia.
- 4418** **Wyroby stolarskie i ciesielskie dla budownictwa, z drewna, włącznie z drewnianymi płytami komórkowymi, połączonymi płytami podłogowymi, dachówkami i gontami**
- 4418 20 10**
do
4418 20 80 **Drzwi i ich futryny oraz progi**
Podpozycje te obejmują masywne warstwowe płyty drewniane z grubą warstwą środkową, pod warunkiem że są one obrobione w takim stopniu, że nadają się wyłącznie do wykorzystania jako drzwi (na przykład poprzez wycięcie otworów na klamki, zamki lub zawiasy).
Podpozycje te nie obejmują nieobrobionych płyt zwanych czasem „półfabrykatami drzwiowymi z masywnym rdzeniem”, nawet jeżeli ich brzegi są fornirowane (pozycja 4412).

- 4418 40 00 Szalunki do konstrukcyjnych robót betoniarskich**
- Szalunki objęte tą podpozycją są zestawami stosowanymi do wszystkich budowlanych prac betoniarskich (na przykład do fundamentów, ścian, podłóg, filarów, podpór, odcinków tuneli itp.).
- Szalunki zazwyczaj wykonywane są z drewna żywicznego (desek, belek itp.). Jednakże płyty ze sklejki stosowane jako szalunki (w celu uzyskania gładkich powierzchni) są wyłączone z tej podpozycji, nawet jeżeli stosuje się je do pokrycia jednej lub dwóch powierzchni a ich wykorzystanie jako szalunku do betonu jest oczywiste (pozycja 4412).
- 4418 50 00 Dachówki i gonty**
- Zob. Noty wyjaśniające do HS do pozycji 4418, akapity siódmy i ósmy.
- 4418 71 00 Połączone płyty podłogowe**
do
- 4418 79 00** Zob. Noty wyjaśniające do HS do pozycji 4418, akapit szósty.
- 4418 71 00 Na podłogi mozaikowe**
- Podpozycja ta obejmuje płyty podłogowe składające się z warstwy, zwanej warstwą ścierającą się, wykonanej z klepek, pasków, płycin itp., poskładanych na odpowiednim podłożu z drewna, płyty wiórowej, papieru, tworzyw sztucznych, korka itp.
- Zob. Noty wyjaśniające do HS do pozycji 4412.
- Zob. również Noty wyjaśniające do HS do podpozycji 4418 71.
- 4418 72 00 Pozostałe, wielowarstwowe**
- Zob. Noty wyjaśniające do podpozycji 4418 71 00.
- 4418 90 10 Budowlane drewno warstwowe, klejone (glulam)**
- Zob. Noty wyjaśniające do HS do pozycji 4418, akapit trzeci.
- 4418 90 80 Pozostałe**
- Podpozycja ta obejmuje drewniane płyty komórkowe opisane w Notach wyjaśniających do HS do pozycji 4418, akapit czwarty.
- 4420 Intarsje i mozaiki, z drewna; kasety i szkatułki na biżuterię lub sztuce i podobne artykuły, z drewna; statuetki i pozostałe ozdoby, z drewna; drewniane artykuły meblarskie nieobjęte działem 94.**
- 4420 90 10 Intarsje i mozaiki drewniane**
- Podpozycja ta obejmuje płyty intarsji i mozaiki drewnianej.
- Intarsje zazwyczaj składają się z cienkich kawałków drewna lub z innych materiałów (metal niezłotowanego, muszli, kości słoniowej itp.) przyklejonych do drewnianej podstawy w celach dekoracyjnych.
- 4421 Pozostałe artykuły z drewna**
- 4421 90 98 Pozostałe**
- Podpozycja ta obejmuje:
- 1) zestawy desek składające się z części opakowań drewnianych (pokrywy itp.);
 - 2) drewniane regały (półki), nawet zmontowane, pod warunkiem że nie mają charakteru mebli;
 - 3) ogrodzenia ogrodów itp., kratownice zbite poprzecznie gwoździami, a następnie rozciągnięte (system harmonijkowy);
 - 4) różnego rodzaju szpikulce i zastrzone patyczki, służące do prezentacji pewnych rodzajów żywności (rolmopsy itp.).

DZIAŁ 45

KOREK I ARTYKUŁY Z KORKA

4501 Korek naturalny, surowy lub wstępnie obrobiony; odpady korka; korek kruszony, granulowany lub mielony

4501 10 00 Korek naturalny, surowy lub wstępnie obrobiony
Zob. Noty wyjaśniające do HS do pozycji 4501, pkt 1).

4501 90 00 Pozostały
Zob. Noty wyjaśniające do HS do pozycji 4501, pkt 2) i 3).

4502 00 00 Korek naturalny, oczyszczony lub zgrubnie wyrównany, lub w postaci prostokątnych (włączając kwadratowe) bloków, płyt, arkuszy lub pasów (włącznie z półfabrykatem do produkcji korków lub zatyczek)
Podpozycja ta obejmuje pokrycia ścian, w rolkach, składające się z cienkiej warstwy korka naturalnego podklejonego papierem.

4503 Artykuły z korka naturalnego

4503 10 10 Korki i zatyczki
i
4503 10 90 Zob. Noty wyjaśniające do HS do podpozycji 4503 10.

4504 Korek aglomerowany (z dodatkiem spoiwa lub bez) i artykuły z korka aglomerowanego

4504 10 11 Do win musujących, włączając te z krążkami z korka naturalnego
Podpozycja ta obejmuje cylindryczne korki i zatyczki do butelek do wina musującego. Średnica tych korków i zatyczek jest znacznie większa niż średnica szyjki od butelki tak, że są one dokładnie sprasowane podczas wkładania do butelki. Po wykorzystaniu (na przykład po wyciągnięciu korka z butelki) przyjmują one postać przedstawioną w Notach wyjaśniających do podpozycji 2204 21 06 do 2204 21 09.
Górna część korków i zatyczek często składa się z korka aglomerowanego i części dolnej (na przykład część, która wchodzi w kontakt z musującym winem) z korka naturalnego:

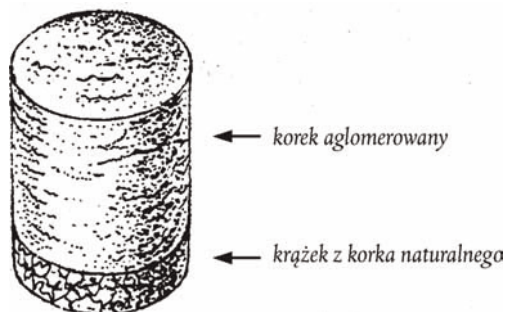

4504 10 19 Pozostałe
Podpozycja ta obejmuje korki cylindryczne i zatyczki do butelek, inne niż te przeznaczone do wina musującego.

Podpozycja ta nie obejmuje cienkiego krążka z korka naturalnego stosowanego jako uszczelnienie korków wypukłych (podpozycje 4504 10 91 i 4504 10 99).

4504 10 91**i****4504 10 99****Pozostałe**

Podpozycje te obejmują także krążki z korka aglomerowanego do produkcji korków wypukłych.

4504 90 20**Korki i zatyczki**

Podpozycja ta obejmuje korki i zatyczki aglomerowane, które nie są cylindryczne. Takie korki i zatyczki są na przykład stożkowe i mogą mieć otwór w środkowej części:

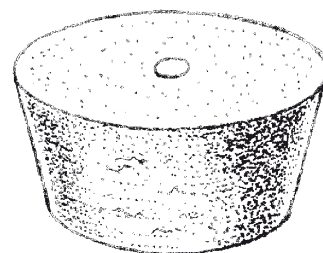
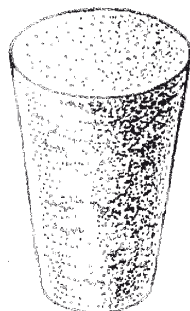

DZIAŁ 46

WYROBY ZE SŁOMY, Z ESPARTO LUB POZOSTAŁYCH MATERIAŁÓW DO WYPLATANIA; WYROBY KOSZYKARSKIE ORAZ WYROBY Z WIKLINY

- 4601** **Plecionki i podobne wyroby wykonane z materiałów do wyplatania, nawet złożone w pasma; materiały do wyplatania, plecionki i podobne wyroby z materiałów do wyplatania, połączone razem w równoległe pasma lub tkane, w postaci arkuszy, nawet w postaci gotowych wyrobów (na przykład mat, materiałów na maty, osłon)**
- 4601 21 10** **Maty, słomianki i osłony, z materiałów roślinnych**
do
4601 29 90
- Te podpozycje obejmują:
- 1) pospolite maty ze słomy plecionej lub wiązanej razem w równoległe pasma lub plecionej w postaci arkuszy, takie jak maty stosowane do ochrony w ogrodnictwie;
 - 2) maty chińskie i maty otrzymywane w ten sam sposób i stosowane do tych samych celów.
Maty i materiały na maty chińskie są to maty i materiały na maty wykonane bezpośrednio z łądyg oraz pasm rośliny z rodziny *Cyperaceae* (*Lepironia mucronata*); występują one w kolorze naturalnym lub są barwione (zazwyczaj na czerwono). Maty i materiały na te maty są plecione; łańcuszek (lub osnowa), który łączy razem łądygi lub pasma materiału roślinnego, składa się z sznurka lub nici wiązanych z szerokim odstępem. Maty te, otrzymywane jako produkty jednostkowe, zazwyczaj mają brzegi obszyte taśmą z materiału włókienniczego; z kraju pochodzenia wysyłane są w rolkach, na które składa się pewna ilość mat zszytych końcami;
 - 3) pospolite materiały na maty stosowane w ogrodnictwie do ochrony;
 - 4) osłony (na przykład ze słomy lub sitowia) stosowane do tych samych celów o jakich mowa powyżej, ale przydatne również do budowy płotów lub grobli.
- 4602** **Wyroby koszykarskie, wyroby wikliniarskie i pozostałe z materiałów do wyplatania lub wykonane z materiałów objętych pozycją 4601; wyroby z luffy**
- 4602 11 00** **Z bambusa**
- Podpozycja ta obejmuje wyroby, o których mowa w Uwagach ogólnych Not wyjaśniających do HS do pozycji 4602, akapit pierwszy pkt (i) oraz (ii), na przykład dywany z materiałów roślinnych wykonane z małych mat, z mat lub materiałów na maty objętych podpozycją 4601 21, powiązanych razem.
- 4602 19 10** **Otuliny słomiane na butelki**
- Zob. Noty wyjaśniające do HS do pozycji 4602, akapit drugi pkt 8).
- 4602 19 90** **Pozostałe**
- Podpozycja ta obejmuje:
- 1) wyroby, o których mowa w Uwagach ogólnych Not wyjaśniających do HS do pozycji 4602, pierwszy akapit pkt (ii), na przykład dywany z materiałów roślinnych wykonane z małych mat, z mat lub materiałów na maty objętych podpozycją 4601 29, powiązanych razem;
 - 2) wyroby z luffy. Luffa, znana również jako gąbka roślinna, klasyfikowana jest do podpozycji 1404 90 00 i zbudowana jest z tkanki komórkowej roślin z odmiany dyniowatych (*Luffa cylindrica*).

SEKCJA X

ŚCIER Z DREWNA LUB Z POZOSTAŁEGO WŁÓKNISTEGO MATERIAŁU CELULOZOWEGO; PAPIER LUB TEKSTURA, Z ODRYBKU (MAKULATURA I ODPADY); PAPIER I TEKSTURA ORAZ ARTYKUŁY Z NICH

DZIAŁ 47

ŚCIER Z DREWNA LUB Z POZOSTAŁEGO WŁÓKNISTEGO MATERIAŁU CELULOZOWEGO; PAPIER LUB TEKSTURA, Z ODRYBKU (MAKULATURA I ODPADY)**Uwagi ogólne**

Definicja określenia „półbielona” i „bielona” — zob. Uwagi ogólne Not wyjaśniających do HS do niniejszego działu, akapit czwarty.

Masa drzewna uważana jest za półbieloną lub bieloną, jeżeli po wyprodukowaniu została poddana obróbce o różnej intensywności mającej na celu zwiększenie jej białości (jasności) w wyniku określonego procesu obróbki, w szczególności poprzez usunięcie lub modyfikację, w zmiennym stopniu, substancji barwiących zawartych w masie drzewnej lub poprzez proste dodanie środków fluorescencyjnych.

- 4701 00** **Ścier drzewny mechaniczny**
- 4701 00 10** **Ścier drzewny termomechaniczny**
Zob. Noty wyjaśniające do HS do pozycji 4701, akapit czwarty podakapit ostatni.
- 4701 00 90** **Pozostały**
Zob. Noty wyjaśniające do HS do pozycji 4701, akapit czwarty pierwsze trzy podakapity.
- 4703** **Masa celulozowa drzewna sodowa lub siarczanowa, inna niż masa celulozowa drzewna do przeróbki chemicznej**
Zob. uwaga 1 do niniejszego działu.
- 4703 11 00** **Z drewna drzew iglastych**
Podpozycja ta w szczególności obejmuje masę drzewną otrzymaną z sosny, jodły lub świerku.
- 4703 19 00** **Z drewna drzew liściastych**
Masa drzewna objęta tą podpozycją zazwyczaj jest otrzymywana z topoli i osiki, jak również z twardszych gatunków drzew, takich jak buk, kasztan, eukaliptus oraz niektórych drzew tropikalnych. Włókna te są zazwyczaj krótsze niż te w masie z drewna iglastego.
- 4703 21 00** **Z drewna drzew iglastych**
Zob. Noty wyjaśniające do podpozycji 4703 11 00.
- 4703 29 00** **Z drewna drzew liściastych**
Zob. Noty wyjaśniające do podpozycji 4703 19 00.
- 4704** **Masa celulozowa drzewna siarczynowa, inna niż masa celulozowa drzewna do przeróbki chemicznej**
Do niniejszej pozycji mają zastosowanie Noty wyjaśniające do pozycji 4703 i do jej podpozycji, z uwzględnieniem istniejących różnic.
- 4706** **Masy z włókien pochodzących z odzyskanego papieru lub tekstury (makulatura i odpady) lub z pozostałego włóknistego materiału celulozowego**
Zob. uwagi ogólne Not wyjaśniających do HS do niniejszego działu, akapit trzeci.

- 4706 10 00** **Masa z lintersu bawełnianego**
- Masę z lintersu bawełnianego, która zazwyczaj odznacza się wysoką zawartością alfa celulozy (od 98 do 99 % masy) i bardzo niską zawartością popiołu (w przybliżeniu 0,05 % masy), można odróżnić od lintersu bawełnianego poddanego jedynie sprężaniu do postaci arkuszy lub płyt, który objęty jest podpozycją 1404 20 00, poprzez fakt, że włókna poddane procesowi gotowania w roztworze sody kaustycznej przez kilka godzin pod zwiększonym ciśnieniem, w większym lub mniejszym stopniu są strawione, podczas gdy linters bawełniany objęty podpozycją 1404 20 00, który nie jest poddawany tej samej obróbce, zazwyczaj zachowuje swoją zwykłą strukturę i długość.
- 4707** **Papier lub tektura, z odzysku (makulatura i odpady)**
- Podpozycja ta nie obejmuje rolek papieru, których warstwy zewnętrzne została częściowo przemoczona wodą lub uszkodzona w inny sposób (dział 48).
- 4707 10 00** **Papier lub tektura, siarczanowe lub faliste, niebielone**
- Zob. Noty wyjaśniające do HS do podpozycji 4707 10, 4707 20 i 4707 30.
- 4707 20 00** **Pozostały papier lub tektura, wykonane głównie z białej chemicznie masy celulozowej, niebarwionej w masie**
- Zob. Noty wyjaśniające do HS do podpozycji 4707 10, 4707 20 i 4707 30.
- Podpozycja ta obejmuje odpady (na przykład ścinki i skrawki) z produkcji lub przetwórstwa papieru lub z drukarni i perforacji kart oraz taśm. Papier tej klasy do przetwarzania zazwyczaj składa się prawie wyłącznie z papieru niezadrukowanego.
- 4707 30 10**
i
4707 30 90 **Papier lub tektura, wykonane głównie z masy drzewnej mechanicznej (na przykład gazety, czasopisma i podobne materiały drukowane)**
- Zob. Noty wyjaśniające do HS do podpozycji 4707 10, 4707 20 i 4707 30.

DZIAŁ 48

PAPIER I TEKTURA; ARTYKUŁY Z MASY PAPIERNICZEJ, PAPIERU LUB TEKTURY**Uwagi ogólne**

Rolki papieru, których warstwy zewnętrzne zostały częściowo przemoczone wodą lub uszkodzona w inny sposób, klasyfikowane są do odpowiednich podpozycji objętych pozycjami od 4801 do 4811.

4801 00 00**Papier gazetowy, w zwojach lub arkuszach**

Zob. uwaga 4 do niniejszego działu i Noty wyjaśniające do HS do pozycji 4801.

4802**Papier i tektura niepowleczone, w rodzaju stosowanych do pisania, druku lub innych celów graficznych oraz nieperforowany papier na karty i taśmy dziurkowane, w zwojach lub arkuszach prostokątnych (włączając kwadratowe), dowolnego rozmiaru, inny niż papier objęty pozycją 4801 lub 4803; papier i tektura, czerpane:**

Zob. uwaga 5 do niniejszego działu.

4802 10 00**Papier i tektura, czerpane**

Zob. uwagi ogólne Not wyjaśniających do HS do niniejszego działu, pkt B) i Noty wyjaśniające do HS do pozycji 4802, akapity drugi i trzeci.

4802 40 10**Podłoże do tapet****i
4802 40 90**

Podłoże do tapet może być z papieru białego lub barwionego, klejonego, wykończonego maszynowo, grubego, ale elastycznego i o szorstkiej powierzchni. Tego typu papier nadaje się do pokrycia i/lub zadrukowania na jednej ze stron, druga strona służy do smarowania klajstrem lub innym środkiem klejącym. Papier podłożowy musi wytrzymać proces produkcji tapet i tapetowanie.

4803 00**Papier do produkcji papieru toaletowego lub chusteczek higienicznych, ręczników lub pieluszek oraz podobny papier, w rodzaju stosowanego do celów gospodarczych lub sanitarnych, wata celulozowa i wstęgi, z włókien celulozowych, nawet krepowane, marszczone, tłoczone, perforowane, barwione powierzchniowo, z powierzchnią dekorowaną lub z nadrukiem, w zwojach lub arkuszach****4803 00 10****Wata celulozowa**

Zob. Noty wyjaśniające do HS do pozycji 4803, akapit pierwszy, pkt 2), podakapit drugi.

Po rozwinięciu zwoju waty dają się zauważyć małe otworki widoczne przy padającym na nią świetle.

4803 00 31**Papier krepowy i wstęgi z włókien celulozowych (bibułki), w pasmach o gramaturze****i
4803 00 39**

Definicja określenia „papier krepowy”, zob. Noty wyjaśniające do HS do pozycji 4808, akapit pierwszy, pkt 2).

Zamknięty kształt zwoju oznacza, że jego struktura jest bardziej zwarta i jednolita w porównaniu z watą celulozową.

4804**Papier i tektura siarczanowe, niepowleczone, w zwojach lub arkuszach, inne niż objęte pozycją 4802 lub 4803**

Definicja określenia „papier i tektura siarczanowe”, zob. uwaga 6 do niniejszego działu.

Papier i tektura siarczanowe odznaczają się dużą wytrzymałością mechaniczną. Zazwyczaj nie zawierają one wypełniaczy i są, w znacznym stopniu, posklejane, nieprzezroczyste oraz w większości przypadków satynowane maszynowo (tj. kalandrowane tylko z jednej strony) i zazwyczaj noszą widoczne ślady drutów.

Papier i tektura siarczanowe są doskonałymi materiałami do pakowania i zawijania. Wykorzystywane są także jako papier do zawijania przewodów elektrycznych, jako arkusze płaskie do tektury falistej, do produkcji przędzy papierowej oraz do produkcji smołowanych, bitumowanych lub asfaltowanych papierów lub tektury.

**4804 11 11
do
4804 19 90****Niebielony**

Zob. uwaga do podpozycji 1 do niniejszego działu i odpowiadające Noty wyjaśniające do HS do podpozycji.

- 4804 21 10 do 4804 29 90** **Papier workowy siarczanowy**
Zob. uwaga do podpozycji 2 do niniejszego działu i odpowiednie Noty wyjaśniające do HS do podpozycji.
- 4804 31 51** **Papier izolacyjny, siarczanowy, elektrotechniczny**
Podpozycja ta obejmuje papier kondensatorowy i kablowy.
Papier kondensatorowy jest cienkim papierem stosowanym jako materiał izolacyjny w kondensatorach elektrycznych. Włókna wykorzystywane do otrzymywania tego papieru poddawane są znaczącemu oczyszczaniu, które ma na celu zmniejszenie porowatości arkusza do minimum, a wszystkie zanieczyszczenia (w szczególności metale) są pieczołowicie usuwane.
Papier kablowy przeznaczony jest do izolowania kabli elektrycznych, stosowanych w cewkach transformatorowych lub jako izolator do innych celów elektrotechnicznych. Papier taki powinien odznaczać się bardzo dobrymi właściwościami izolacyjnymi i powinien być pozbawiony wszystkich metalicznych lub kwasotwórczych cząsteczek lub innych zanieczyszczeń przewodzących prąd.
- 4804 41 91** **Papier siarczanowy nasycony**
Tego typu papier i tektura składają się głównie z włókien drzewnych, o gramaturze większej niż 185 g/m², ale mniejszej niż 225 g/m² i zazwyczaj jest dostarczany w zwojach o szerokości większej niż 125 cm, ale mniejszej niż 165 cm. Posiada on indeks porowatości mierzony przy użyciu porozymetru Gurley, zgodnie z normą ustanowioną przez Technical Association of the Pulp and Paper Industry (TAPPI), mniejszy niż 13 sekund na 100 cm³ powietrza i 40 sekund na 300 cm³ powietrza.
Papier siarczanowy nasycony zachowuje się jak bibuła. Jeżeli przesuniemy palec nad świeżo narysowaną linią, to prawdopodobnie nie będzie na nim śladu atramentu.
Papier siarczanowy nasycony jest specjalnie przeznaczony do impregnowania żywicami syntetycznymi do produkcji pod wysokim ciśnieniem arkuszy warstwowych.
- 4805** **Pozostały papier i tektura, niepowleczone, w zwojach lub arkuszach, niepoddane dalszej obróbce lub przetwarzaniu w inny sposób niż wymieniony w uwadze 3 do niniejszego działu**
- 4805 11 00** **Papier półchemiczny na warstwę pofalowaną**
Zob. uwaga do podpozycji 3 do niniejszego działu.
- 4805 12 00** **Papier słomowy na warstwę pofalowaną**
Zob. uwaga do podpozycji 4 do niniejszego działu.
- 4805 19 10** **Papier na warstwę pofalowaną („wellenstoff“)**
Zob. Noty wyjaśniające do HS do podpozycji 4805 19.
- 4805 24 00 i 4805 25 00** **„Testliner” (papier z makulatury na pokrycie tektury falistej)**
Zob. uwaga do podpozycji 5 do niniejszego działu.
- 4805 30 10 i 4805 30 90** **Papier pakowy siarczynowy**
Zob. uwaga do podpozycji 6 do niniejszego działu.
- 4805 40 00** **Papier i tektura filtracyjne**
Zob. Noty wyjaśniające do HS do podpozycji 4805 40.
- 4805 50 00** **Papier i tektura dachowe**
Zob. Noty wyjaśniające do HS do podpozycji 4805 50.

- 4805 91 00** **O gramaturze 150 g/m² lub mniejszej**
Podpozycja obejmuje papier i tekturę wykonane w całości z odzyskanego papieru (makulatura i odpady), bez dodatków, o wskaźniku przepuklenia równym 0,8 kPa lub większym, ale nieprzekraczającym 1,9 kPa.
- 4805 92 00** **O gramaturze większej niż 150 g/m², ale mniejszej niż 225 g/m²**
Mają zastosowanie Noty wyjaśniające do podpozycji 4805 91 00, z uwzględnieniem istniejących różnic.
- 4805 93 20** **Otrzymane z odzyskanego papieru**
Mają zastosowanie Noty wyjaśniające do podpozycji 4805 91 00, z uwzględnieniem istniejących różnic.
- 4806** **Pergamin roślinny, papiery tłuszczoodporne, kalki kreślarskie i papier pergaminowy satynowany oraz pozostałe satynowane papiery przezroczyste lub przeświecające, w zwojach lub w arkuszach**
- 4806 10 00** **Pergamin roślinny**
Zob. Noty wyjaśniające do HS do pozycji 4806, pierwsze cztery akapity.
- 4806 20 00** **Papiery tłuszczoodporne**
Zob. Noty wyjaśniające do HS do pozycji 4806, od piątego do ósmego akapitu.
- 4806 30 00** **Kalki kreślarskie**
Zob. Noty wyjaśniające do HS do pozycji 4806, akapit dziewiąty.
- 4806 40 10**
i
4806 40 90 **Papier pergaminowy satynowany oraz pozostałe satynowane papiery przezroczyste lub przeświecające**
Zob. Noty wyjaśniające do HS do pozycji 4806, akapity dziesiąty i jedenasty.
- 4808** **Papier i tektura faliste (z płaskimi arkuszami wklejonymi lub nie), krepowane, marszczone, tłoczone lub perforowane, w zwojach lub arkuszach, inne niż papier opisany w pozycji 4803**
- 4808 10 00** **Papier i tektura faliste, nawet perforowane**
Zob. Noty wyjaśniające do HS do pozycji 4808, pkt 1).
- 4808 20 00** **Papier siarczanowy workowy, krepowany lub marszczony, nawet tłoczony lub perforowany**
Zob. Noty wyjaśniające do HS do pozycji 4808, pkt 2), 3) i 4).
- 4808 30 00** **Pozostałe papiery siarczanowe, krepowane lub marszczone, nawet tłoczone lub perforowane**
Zob. Noty wyjaśniające do HS do pozycji 4808, pkt 2), 3) i 4).
- 4808 90 00** **Pozostałe**
Zob. Noty wyjaśniające do HS do pozycji 4808, pkt 2), 3) i 4).
- 4809** **Kalka maszynowa, papier samokopiujący oraz pozostałe papiery do kopiowania lub papiery przedrukowe (włącznie z powleczonym lub impregnowanym papierem na matryce do powielania lub płyty offsetowe), nawet zadrukowane, w zwojach lub arkuszach**
- 4809 20 00** **Papier samokopiujący**
Zob. Noty wyjaśniające do HS do pozycji 4816, pkt A) 2). Jednakże produkty objęte tą podpozycją muszą spełniać kryteria wymiarowe zawarte w uwadze 8 do niniejszego działu.

- 4809 90 10** **Kalka maszynowa lub podobne papiery kopiujące**
Zob. Noty wyjaśniające do HS do pozycji 4816, pkt A) 1). Jednakże produkty objęte tą podpozycją muszą spełniać kryteria wymiarowe zawarte w uwadze 8 do niniejszego działu.
- 4809 90 90** **Pozostałe**
Podpozycja ta obejmuje pozostałe papiery do kopiowania lub papiery przedrukowe, takie jak papier do termodrukarek lub papiery powleczone lub impregnowane na matryce do powielania lub płyty offsetowe. Jednakże produkty objęte tą podpozycją muszą spełniać kryteria wymiarowe zawarte w uwadze 8 do niniejszego działu.
- 4810** **Papier i tektura, powleczone jednostronnie lub obustronnie kaolinem (glinką białą) lub innymi substancjami nieorganicznymi, ze spoiwem lub bez, oraz bez żadnej innej powłoki, nawet barwione powierzchniowo, dekorowane na powierzchni lub z nadrukiem, w zwojach lub arkuszach prostokątnych (włączając kwadratowe), o dowolnym wymiarze**
- 4810 13 20** **Papier i tektura, w rodzaju stosowanych do pisania, drukowania lub innych celów graficznych, niezawierające**
do **włókien otrzymanych w procesie mechanicznym, lub chemiczno-mechanicznym lub w których nie więcej niż**
4810 19 90 **10 % masy całkowitej zawartości włókien składa się z takich włókien**
Zob. Noty wyjaśniające do HS do podpozycji 4810 13, 4810 14, 4810 19, 4810 22 i 4810 29.
- 4810 22 10** **Papier i tektura, w rodzaju stosowanych do pisania, drukowania lub innych celów graficznych, w których**
do **więcej niż 10 % masy całkowitej zawartości włókien składa się z włókien, otrzymanych w procesie mecha-**
4810 29 80 **nicznym lub chemiczno-mechanicznym**
Zob. Noty wyjaśniające do HS do podpozycji 4810 13, 4810 14, 4810 19, 4810 22 i 4810 29.
- 4810 22 10** **Papier lekki powleczony**
i
4810 22 90 Zob. uwaga do podpozycji 7 do niniejszego działu.
- 4810 92 10** **Wielowarstwowe**
do
4810 92 90 Zob. Noty wyjaśniające do HS do pozycji 4805, akapit drugi pkt 2).
- 4811** **Papier, tektura, wata celulozowa i wstęgi z włókien celulozowych, powleczone, impregnowane, pokryte, barwione powierzchniowo, dekorowane na powierzchni lub z nadrukiem, w zwojach lub arkuszach prostokątnych (włączając kwadratowe), o dowolnym wymiarze, inne niż towary objęte pozycją 4803, 4809 lub 4810**
Pozycja ta zawiera niektóre pokrycia podłogowe, nienadające się jako pokrycia ścian, na podłożu z papieru lub tektury.
Pozycja ta wyłącza produkty nadające się do stosowania zarówno jako pokrycia podłogowe, jak i pokrycia ścian (pozycja 4823).
- 4811 10 00** **Papier i tektura smołowane, bituminizowane lub asfaltowane**
Podpozycja ta obejmuje arkusze odporne na wilgoć, składające się z dwóch arkuszy krepowanego papieru impregnowanego asfaltem, z cienkim arkuszem folii aluminiowej umieszczonej pomiędzy warstwami papieru.
Podpozycja ta wyłącza papę składającą się z podłoża kartonu całkowicie spowitego lub pokrytego z obydwu stron przez warstwę asfaltu lub podobnego materiału (pozycja 6807).
- 4811 51 00** **Papier i tektura powleczone, impregnowane lub pokryte tworzywami sztucznymi (z wyłączeniem powleczonych klejami)**
i
4811 59 00 Papier i tektura powleczone lub pokryte tworzywami sztucznymi objęte są tymi podpozycjami, pod warunkiem że grubość warstwy tworzyw sztucznych nie przekracza połowy grubości całkowitej (zob. uwaga 2 g) do niniejszego działu).
- 4811 60 00** **Papier i tektura powleczone, impregnowane lub pokryte woskiem, parafiną, stearyną, olejem lub gliceryną**
Podpozycja ta obejmuje parafinowany papier i tekturę przeznaczone do produkcji pojemników do mleka lub soków owocowych, lub opakowań płyt gramofonowych itp., których jednej stronie naniesiony został nadruk lub ilustracje odnoszące się do artykułu zawartego wewnątrz.

- 4811 90 00** **Pozostały papier, tektura, wata celulozowa oraz wstęgi z włókien celulozowych**
Podpozycja ta obejmuje formularze ciągłe. Formularze te składają się z pofalowanych, zazwyczaj arkuszy lub zwojów, dziurkowanych poprzecznie w równych odstępach, dających serie formularzy, które mogą zostać rozdzielone w miejscu dziurkowania. Formularze zawierają druki, które wymagają wypełnienia. Artykuły te mogą również posiadać boczne otwory prowadzące, pozwalające na ich stosowanie, w szczególności w szybkich drukarkach lub maszynach do księgowania.
Podpozycja ta nie obejmuje urzędowych formularzy ciągłych, powielanych przez kalkę (podpozycja 4820 40 00).
- 4814** **Tapety papierowe i podobne pokrycia ścienne; okienny papier przezroczysty**
- 4814 10 00** **Papier „ingrain”**
Zob. uwaga 9 a) (ii) do niniejszego działu i Noty wyjaśniające do HS do pozycji 4814, pkt A) a) 2).
- 4816** **Kalka maszynowa, papier samokopiujący oraz pozostałe papiery do kopiowania lub papiery przedrukowe (inne niż te objęte pozycją 4809), matryce powielaczowe i płyty offsetowe, z papieru, nawet pakowane w pudełka**
- 4816 20 00** **Papier samokopiujący**
Zob. Noty wyjaśniające do HS do pozycji 4816, pkt A), 2). Wyroby objęte tą podpozycją nie mogą mieć wymiarów określonych w uwadze 8 do niniejszego działu (pozycja 4809).
- 4816 90 00** **Pozostałe**
Zob. Noty wyjaśniające do HS do pozycji 4816, pkt A), 1) i 3) i B) 1). Wyroby objęte tą podpozycją nie mogą mieć wymiarów określonych w uwadze 8 do niniejszego działu (pozycja 4809).
Podpozycja ta obejmuje także płyty offsetowe (zob. Noty wyjaśniające do HS do pozycji 4816, pkt B), 2) drugie zdanie). Wyroby te nie podlegają żadnym ograniczeniom wymiarowym.
- 4818** **Papier toaletowy i podobny papier, wata celulozowa lub wstęgi z włókien celulozowych, w rodzaju stosowanych w gospodarstwach domowych lub do celów sanitarnych, w rolkach o szerokości nieprzekraczającej 36 cm lub pocięte do kształtu lub wymiaru; chusteczki do nosa, chusteczki kosmetyczne, ręczniki, obrusy, serwetki, pieluszki dla niemowląt, tampony, podpaski higieniczne, prześcieradła i podobne artykuły do użytku domowego, sanitarnego lub szpitalnego, artykuły odzieżowe i dodatki odzieżowe, z masy papierniczej, papieru, waty celulozowej lub wstęg z włókien celulozowych**
- 4818 40 19** **Pozostałe**
Podpozycja ta obejmuje wkładki do majtek.
- 4818 40 99** **Pozostałe (na przykład artykuły higieniczne dla osób nietrzymających moczu lub stolca)**
Podpozycja ta obejmuje artykuły stosowane przy nietrzymaniu (stolca, moczu) oraz wkładki do łóżka dla obłożnie chorych.
- 4819** **Kartony, pudła, pudełka, torby i pozostałe pojemniki do pakowania, z papieru, tektury, waty celulozowej lub wstęg z włókien celulozowych; segregatory, pudełka na listy i podobne artykuły, z papieru lub tektury, w rodzaju stosowanych w biurach, sklepach lub podobnych**
- 4819 20 00** **Kartony, pudła i pudełka, składane, z papieru lub z tektury niefalistycznych**
Zob. Noty wyjaśniające do HS do pozycji 4819, pkt A) akapit drugi.
- 4819 60 00** **Segregatory, pudełka na listy, pudełka do przechowywania i podobne artykuły, w rodzaju stosowanych w biurach, sklepach lub podobnych**
Zob. Noty wyjaśniające do HS do pozycji 4819, pkt B).

- 4820** Rejestry, księgi rachunkowe, notesy i notatniki, księgi zamówień, kwitariusze, bloki listowe, terminarze, pamiętniki i podobne artykuły, zeszyty, bibuły, okładki (z kartkami do wyjmowania lub inne), teczki, okładki do akt, formularze pism, przekładane kalką zestawy do pisania i pozostałe artykuły piśmienne, z papieru lub tektury; albumy na próbki lub kolekcje i okładki książek, z papieru lub tektury
- 4820 40 00** Formularze pism i przekładane kalką zestawy do pisania
Zob. Noty wyjaśniające do HS do pozycji 4820, akapit pierwszy pkt 4) i 5).
Zob. także Noty wyjaśniające do podpozycji 4811 90 00.
- 4823** Pozostały papier, tektura, wata celulozowa i wstęgi z włókien celulozowych, pocięte do wymiaru lub kształtu; pozostałe artykuły z masy papierniczej, papieru, tektury, waty celulozowej lub wstęg z włókien celulozowych
- 4823 20 00** Papier i tektura, filtracyjne
Zob. Noty wyjaśniające do HS do pozycji 4823, akapit drugi pkt 1).
- 4823 90 85** Pozostałe
Zob. Noty wyjaśniające do HS do pozycji 4823, akapit drugi, pkt 3) i 6) do 17).
Podpozycja ta zawiera produkty nadające się do stosowania zarówno jako pokrycia podłogowe, jak i pokrycia ścian.
Podpozycja ta obejmuje również papier kondensatorowy, który jest papierem izolacyjnym stosowanym w kondensatorach jako dielektryk. Jest on niezwykle cienki (zazwyczaj od 0,006 do 0,02 mm), o bardzo regularnej grubości oraz całkowicie pozbawiony porów. Zazwyczaj otrzymywany jest z masy celulozowej sodowej lub siarczanowej, a czasem z masy gazetowej. Papier kondensatorowy jest chemicznie neutralny, wolny od najmniejszych nawet metalicznych cząsteczek i odznacza się wysoką mechaniczną i dielektryczną odpornością (bez strat dielektrycznych).

DZIAŁ 49

**KSIĄŻKI, GAZETY, OBRAZKI I POZOSTAŁE WYROBY PRZEMYSŁU POLIGRAFICZNEGO, DRUKOWANE;
MANUSKRYPTY, MASZYNOPISY I PLANY**

- 4901** **Książki, broszury, ulotki i podobne materiały, drukowane, nawet w pojedynczych arkuszach**
- 4901 99 00** **Pozostałe**
Zob. uwaga 3 do niniejszego działu.
- 4905** **Mapy i mapy hydrograficzne lub podobne mapy wszelkich rodzajów, włączając atlasy, mapy ścienne, plany topograficzne i globusy, drukowane**
- 4905 10 00** **Globusy**
Zob. Noty wyjaśniające do HS do pozycji 4905, akapit ostatni przed wyłączeniami oraz wyłączenie f).
- 4905 91 00** **Pozostałe**
i
4905 99 00 Podpozycje te obejmują dokładne mapy topograficzne publikowane w celach reklamowych, nawet gdy zawierają one materiał reklamowy (na przykład mapy drogowe publikowane przez firmy oponiarskie lub producentów samochodów, towarzystwa naftowe itp.).
- 4907 00** **Znaczki pocztowe nieskasowane, znaczki skarbowe lub podobne, bieżącej lub nowej emisji w kraju, w którym mają lub będą miały określoną wartość nominalną; znaczki w arkuszach; banknoty; formularze czekowe; świadectwa udziałowe, akcje lub obligacje i podobne tytuły prawne**
- 4907 00 10** **Znaczki pocztowe, skarbowe i podobne znaczki**
Zob. Noty wyjaśniające do HS do pozycji 4907, pkt A).
- 4908** **Kalkomanie**
- 4908 10 00** **Kalkomanie do wypalania**
Zob. Noty wyjaśniające do HS do pozycji 4908, akapit trzeci.
- 4911** **Pozostałe artykuły drukowane, włącznie z drukowanymi obrazkami i fotografiami**
- 4911 10 10** **Reklamy handlowe, katalogi handlowe i podobne**
i
4911 10 90 Zob. Noty wyjaśniające do HS do pozycji 4911, akapit piąty, pkt 1).
- 4911 10 10** **Katalogi handlowe**
Podpozycja ta obejmuje publikacje opisujące lub ilustrujące wyroby oraz wskazujące cenę i numer zamówienia.
- 4911 91 00** **Obrazki, rysunki i fotografie**
Podpozycja ta obejmuje wyroby objęte pozycją 3703, które zostały naświetlone i wywołane.
Podpozycja ta obejmuje również artystyczne sitodruki (artystyczna grafika seryjna), nawet jeżeli są podpisane przez artystów.
- 4911 99 00** **Pozostałe**
Podpozycja ta nie obejmuje materiałów drukowanych, takich jak bilety podróżne i karty pokładowe, które zawierają jeden lub więcej pasków magnetycznych (podpozycji 8523 21 00).

SEKCJA XI

MATERIAŁY I ARTYKUŁY WŁÓKIENNICZE

Uwagi ogólne

1. Jak wskazano w Notach wyjaśniających do HS (zob. Uwagi ogólne Not wyjaśniających do tej sekcji, ostatni akapit wprowadzenia), sekcja XI podzielona jest na dwie części:

- a) w części pierwszej (działy od 50 do 55) wyroby włókiennicze pogrupowane są w zależności od materiału włókienniczego, z którego są wykonane, klasyfikację wyrobów składających się z mieszaniny materiałów włókienniczych reguluje uwaga 2 do tej sekcji;
- b) w części drugiej (działy od 56 do 63), z wyjątkiem pozycji 5809 00 00 i 5902, materiałów włókienniczych, z których wykonane są artykuły, nie różnicuje się na poziomie działu lub pozycji. Jednakże w Nomenklaturze scalonej wiele pozycji objętych działami od 56 do 63 zostało podzielonych ze względu na skład materiałów włókienniczych. W tych przypadkach, klasyfikacja do tych podpozycji musi być zgodna z postanowieniami uwagi 2 do podpozycji do tej sekcji.

2. Zasady pozwalające na klasyfikację wyrobów włókienniczych do pozycji objętych działami od 56 do 63, zawierających dwa lub więcej materiałów włókienniczych, określa uwaga 2 do podpozycji do tej sekcji. Towary te klasyfikowane będą do podpozycji odpowiedniej dla towarów, których materiał włókienniczy przeważa masą. Oceny dokonuje się zgodnie z postanowieniami uwagi 2 B) do tej sekcji.

Jednakże przy stosowaniu tych zasad muszą być brane pod uwagę postanowienia uwagi 2 B) od a) do c) do podpozycji do tej sekcji.

3. W Notach wyjaśniających do HS (zob. na przykład część I) A) Uwagi ogólne Not wyjaśniających do tej sekcji) znajdują się wytyczne dotyczące interpretacji uwagi 2 do tej sekcji.

Stosując uwagę 2, nie należy uwzględniać:

- a) przędz zawartych w krajkach, pod warunkiem że nie stanowią niezbędnej części składowej wyrobu końcowego, jak na przykład w przypadku krajkę niektórych tkanin stosowanych do produkcji parasoli lub szalików;
 - b) oddzielających przędz zawartych w tkaninie, wskazujących miejsce, w którym ma być ona przecięta;
 - c) przędz (przędz „prawdy”) znajdujących się na końcach materiałów, jeżeli przędze te są z materiału włókienniczego, innego niż ten, z którego wykonany jest cały materiał.
4. Określenia „niebielone”, „bielone” i „barwione” w odniesieniu do przędzy i określenia „niebielone”, „bielone”, „barwione”, „z przędz o różnych barwach” i „zadrukowane” w odniesieniu do tkanin — zob. uwagi do podpozycji od 1 a) do 1 h) do tej sekcji.
5. Opis różnych splotów — zob. Noty wyjaśniające do podpozycji w części I) C) Uwag ogólnych Not wyjaśniających do HS do tej sekcji.

DZIAŁ 50

JEDWAB

5004 00 Przędza jedwabna (inna niż nitka wyczeskowa z odpadów jedwabiu), niepakowana do sprzedaży detalicznej

5004 00 10 Niebielona, prana lub bielona

Przędza jedwabna niebielona składa się z jednej lub większej ilości nici surowych skręconych; nie została jeszcze wywabiona (odserycynowana). Przędza jedwabna niebielona może zawierać do 30 % serycyny (naturalny klej) i w większości przypadków nadal ma naturalny, delikatny żółtawy kolor. Niebielona przędza jedwabna zazwyczaj poddawana jest dalszej obróbce, ale może być bezpośrednio przerabiana na materiały.

Pranie przędzy jedwabnej niebielonej powoduje usunięcie serycyny z pojedynczych nici, którą są pokryte (odserycynowanie). Zazwyczaj do tego celu używa się gorącej wody z mydłem lub z rozcieńczonym ługiem potasowym.

Podczas bielenia zniszczeniu ulegają naturalne barwniki.

- 5005 00** Nitka wyczeskowa z odpadów jedwabiu, niepakowana do sprzedaży detalicznej
- 5005 00 10** Niebielona, prana lub bielona
Mają zastosowanie Noty wyjaśniające do podpozycji 5004 00 10, z uwzględnieniem istniejących różnic.
- 5007** Tkaniny jedwabne lub z odpadów jedwabiu
- 5007 20 11 do 5007 20 71** Pozostałe tkaniny, zawierające 85 % masy lub więcej jedwabiu lub odpadów jedwabiu, innych niż bureta
Zob. Noty wyjaśniające do HS do podpozycji 5007 20.
- 5007 20 11 i 5007 20 19** Krepy
Podpozycje te obejmują tkaniny, które zazwyczaj są lekkie i których ziarnisty i pomarszczony wygląd w stanie końcowym wynika z zastosowania przędzy krepowej, tzn. przędzy silnie skręconej (zazwyczaj od 2 000 do 3 600 skrętów na metr), odznaczającej się silną tendencją do supłania.
Przędze te mogą być stosowane jako osnowa lub wątek lub jednocześnie, lub w połączeniu z przędzami słabo skręconymi. Przędze o przeciwnym skręcie często stosuje się przemienne, tzn. po przędzach o skręcie „S” następują przędze o skręcie „Z” w celu zniwelowania przeciwstawnych tendencji do skręcania stykających się przędz, zapewniając w ten sposób wyrównanie pofałdowania.
Podpozycje te obejmują krepę prawdziwą, tzn. taką, w której co najmniej osnowa lub wątek w przeważającej części są z przędzy krepowej. Najbardziej znane są: krepdeszyn, krepa marocain, żorzeta, krepa satin, krepa charmeuse i szyfon.
Tkaniny, których jedna strona lub tylko część powierzchni jest krepą (wstążki, taśmy lub ozdoby), również klasyfikowane są do tych podpozycji.
Podpozycje te nie obejmują tkanin, w których efekt krepy uzyskuje się w inny sposób niż przez zastosowanie przędzy krepowej na przykład te, w których efekt krepowania uzyskuje się przez łączne stosowanie specjalnych splotów (na przykład „splot soboli”) oraz przędz o różnych wymiarach i różnym stopniu skręcenia.
- 5007 20 21 do 5007 20 39** Pongee, habutai, honan, szantung, kora i podobne dalekowschodnie tkaniny, wyprodukowane całkowicie z jedwabiu (niezmieszane z buretą lub innymi odpadami jedwabiu, ani z innymi materiałami włókienniczymi)
Tkaniny objęte tymi podpozycjami mają różne właściwości fizyczne, sploty i wygląd.
Tkaniny te przeważnie wykonywane są na miejscowych krosnach ręcznych za pomocą prostych splotów (płócienny, diagonalny, satynowy), z surowych (nieskręconych) włókien jedwabiu połączonych ze sobą bez skręcania. Zazwyczaj ich krajki są nieprawdziwe: dwa końce z długości tkaniny składane są razem, którą następnie składa się dookoła tych końców. W przypadku niektórych rodzajów (w szczególności pochodzących z Chin) stosuje się inne metody składania; jeden koniec poniżej, jeden koniec powyżej, długość odwija się powtórnie i samoistnie powstają cztery fałdy na jard (0,91 m).
Jednakże mogą być również złożone inaczej, na przykład zrolowane.
Tkaniny te obejmują:
1) habutai; tkanina japońska o splotie płóciennym lub diagonalnym, tkanina z nitki pojedynczej bez skręcania. Określenie „habutai” zazwyczaj oznacza tkaninę o splotie płóciennym oraz „habutai diagonalny” tkaninę o splotie skośnym.
Tkaniny te w stanie niebielonym w dotyku są szorstkie oraz mają odcień szarobiały lub białawy. Po oczyszczeniu (na przykład poprzez bielienie), tzn. kiedy serycyna została usunięta, tkaniny te są białe lub białawe i bez dalszej obróbki mogą być stosowane do produkcji artykułów.
Bielenie tkanin zazwyczaj jest kompletne po ich klejeniu lub wypełnieniu, które dają im pełną konsystencję, stają się jaśniejsze i wzrasta ich masa;
2) pongee; tkaniny chińskie zwane shantung, honan, assan, antung, ninghai, w zależności od prowincji, z której pochodzą. Tkaniny te są grubsze i cięższe od tkanin japońskich wspomnianych powyżej; niebielone mają odcień żółtawy lub czerwonawy, a po oczyszczeniu ich barwa jest podobna do lnu niebielonego lub zaledwie przemytego lub batystu. Mogą być prążkowane lub nie, a efekt prążkowania uzyskuje się w wyniku tkania (splot płócienny), stosując przędze o różnych grubościach;

- 3) tussah (lub tussore); tkanina pochodząca z regionu północno-wschodnich Indii, tkana z jedwabiu z kokonów dzikiego jedwabnika. Określenie to zostało rozciągnięte na chińskie tkaniny i obecnie obejmuje tkaniny o porównywalnym sposobie wytwarzania w kilku krajach z Dalekiego Wschodu, z jedwabiu z kokonów dzikiego jedwabnika, który żeruje na liściach dębu;
- 4) corah; tkanina produkowana w rejonie Kalkuty, która przypomina japoński habutai, ale różni się od niego tym, że jest mniej regularna i wykonana jest z grubszej przędzy. Jedną z jej cech charakterystycznych jest oplot przechodzący przez krajkę.

5007 20 41**Tkaniny ażurowe**

Tkaniny ażurowe (splot otwarty) to tkaniny, w których odległość pomiędzy poszczególnymi nićmi osnowy i poszczególnymi nićmi wątku jest co najmniej tak duża jak średnica stosowanych przędz.

5007 20 61**O szerokości przekraczającej 57 cm, ale nieprzekraczającej 75 cm**

Podpozycja ta w szczególności obejmuje tkaninę o szerokości stosowanej do produkcji krawatów.

DZIAŁ 51

WEŁNA, CIENKA LUB GRUBA SIERŚĆ ZWIERZĘCA; PRZĘDZA I TKANINA Z WŁOSIA KOŃSKIEGO

- 5102** **Cienka lub gruba sierść zwierzęca, niezgrzebna ani nieczesana**
- 5102 11 00** **Z kóz kaszmirskich**
Zob. Noty wyjaśniające do HS do podpozycji 5102 11.
- 5103** **Odpady wełny lub cienkiej lub grubej sierści zwierzęcej, włącznie z odpadami przędzy, ale z wyłączeniem szarpanki rozwłóknionej**
- 5103 10 10** **Niekarbonizowane**
Interpretacja określenia „niekarbonizowane” — zob. Noty wyjaśniające do HS do pozycji 5101, akapit trzeci pkt B).
- 5103 10 90** **Karbonizowane**
Interpretacja określenia „karbonizowane” — zob. Noty wyjaśniające do HS do pozycji 5101, akapit trzeci pkt C).
- 5105** **Wełna i cienka lub gruba sierść zwierzęca, zgrzebna lub czesana (włącznie z czesanką wełnianą we fragmentach)**
- 5105 21 00** **Wełna czesana we fragmentach**
Definicja określenia „wełna czesana we fragmentach” — zob. Noty wyjaśniające do HS do pozycji 5105, akapit siódmy.
- 5105 31 00** **Z kóz kaszmirskich**
Zob. Noty wyjaśniające do HS do podpozycji 5102 11.
- 5106** **Przędza z wełny zgrzebnej, niepakowana do sprzedaży detalicznej**
- 5106 10 10** **Niebielona**
Przędze z wełny niebielone są przędzami otrzymywanymi z wełny, która w kilku procesach została całkowicie oczyszczona. Nie są bielone, barwione lub zadrukowane i dlatego nadal zachowują swój naturalny kolor wełny.
Zob. także uwaga 1 b) do podpozycji do niniejszej sekcji.
- 5106 20 10** **Zawierająca 85 % masy lub więcej wełny i cienkiej sierści zwierzęcej**
Podpozycja ta obejmuje wyłącznie przędzę zawierającą 85 % masy lub więcej wełny zmieszanej z cienką sierścią zwierzęcą, w której wełna przeważa nad masą cienkiej sierści zwierzęcej; w przeciwnym przypadku przędza klasyfikowana jest do pozycji 5108.
- 5106 20 91** **Niebielona**
Mają zastosowanie Noty wyjaśniające do podpozycji 5106 10 10, z uwzględnieniem istniejących różnic.
- 5107** **Przędza z wełny czesanej, niepakowana do sprzedaży detalicznej**
- 5107 10 10** **Niebielona**
Zob. Noty wyjaśniające do podpozycji 5106 10 10.

- 5107 20 10** **Zawierająca 85 % masy lub więcej wełny i cienkiej sierści zwierzęcej**
i
- 5107 20 30** Podpozycje te obejmują tylko przędzę zawierającą 85 % masy lub więcej wełny zmieszanej z cienką sierścią zwierzęcą, w której wełna przeważa nad masą cienkiej sierści zwierzęcej; w przeciwnym przypadku przędza klasyfikowana jest do pozycji 5108.
- 5107 20 10** **Niebielona**
Mają zastosowanie Noty wyjaśniające do podpozycji 5106 10 10, z uwzględnieniem istniejących różnic.
- 5107 20 51** **Niebielona**
Mają zastosowanie Noty wyjaśniające do podpozycji 5106 10 10, z uwzględnieniem istniejących różnic.
- 5107 20 91** **Niebielona**
Mają zastosowanie Noty wyjaśniające do podpozycji 5106 10 10, z uwzględnieniem istniejących różnic.
- 5108** **Przędza z cienkiej sierści zwierzęcej (zgrzebna lub czesana), niepakowana do sprzedaży detalicznej**
- 5108 10 10** **Niebielona**
Mają zastosowanie Noty wyjaśniające do podpozycji 5106 10 10, z uwzględnieniem istniejących różnic.
- 5108 20 10** **Niebielona**
Mają zastosowanie Noty wyjaśniające do podpozycji 5106 10 10, z uwzględnieniem istniejących różnic.

DZIAŁ 52

BAWEŁNA

- 5201 00** **Bawełna, niezgrzeblona ani nieczesana**
- 5201 00 10** **Higroskopijna lub bielona**
Bawełna higroskopijna jest w stanie zaabsorbować stosunkowo dużą ilość wilgoci.
Bawełna bielona jest bawełną, z której obce substancje barwiące, które nie mogą być usunięte w inny sposób, usuwane są poprzez utlenianie lub redukcję za pomocą różnych chemikaliów.
- 5208** **Tkaniny bawełniane, zawierające 85 % masy lub więcej bawełny, o masie powierzchniowej nie większej niż 200 g/m²**
- 5208 11 10** **Tkaniny do produkcji bandaży, opatrunków i gazy medycznej**
Tkaniny te są delikatne, o splocie płóciennym, przypominające gazę, zazwyczaj śliskie. Wykonane są z nitek pojedynczych i mają mniej niż 28 nitek na cm².
- 5208 21 10** **Tkaniny do produkcji bandaży, opatrunków i gazy medycznej**
Zob. Noty wyjaśniające do podpozycji 5208 11 10.
- 5209** **Tkaniny bawełniane, zawierające 85 % masy lub więcej bawełny, o masie powierzchniowej większej niż 200 g/m²**
- 5209 42 00** **Drelich**
Zob. uwaga 1 do podpozycji do niniejszego działu i Uwagi ogólne Not wyjaśniających do HS do tej sekcji, część I), pkt C), Noty wyjaśniające do podpozycji.
- 5211** **Tkaniny bawełniane, zawierające mniej niż 85 % masy bawełny, zmieszanej głównie lub wyłącznie z włóknami chemicznymi, o masie powierzchniowej większej niż 200 g/m²**
- 5211 42 00** **Drelich**
Zob. uwaga 1 do podpozycji do niniejszego działu i Uwagi ogólne Not wyjaśniających do HS do tej sekcji, część I), pkt C), Noty wyjaśniające do podpozycji.
- 5211 49 10** **Tkaniny żakardowe**
Tkaniny żakardowe są tkaninami, których wzór powstaje przez podnoszenie poszczególnych nici osnowy. W efekcie końcowym powstaje bardzo dużo wzorów. Tkaniny żakardowe stosuje się na obicia tapicerskie, pokrycia materaców i na zasłony.

DZIAŁ 53

POZOSTAŁE WŁÓKNA ROŚLINNE; PRZĘDZA PAPIEROWA I TKANINY Z PRZĘDZY PAPIEROWEJ

5308 Przędza z pozostałych włókien tekstylnych roślinnych; przędza papierowa

5308 10 00 Przędza z włókna kokosowego

Tylko przędza z włókna kokosowego, składająca się z jednego lub dwóch pasm, klasyfikowana jest do tej podpozycji. Przędza z włókna kokosowego składająca się z trzech lub więcej pasm objęta jest pozycją 5607, zgodnie z uwagą 3 A) d) do tej sekcji.

DZIAŁ 54

WŁÓKNA CIĄGŁE CHEMICZNE; PASEK I PODOBNE Z MATERIAŁÓW WŁÓKIENNICZYCH CHEMICZNYCH**Uwagi ogólne**

Definicja określenia „przędza o wysokiej wytrzymałości na rozciąganie” — zob. uwaga 6 do tej sekcji.

Przędza elastomerowa zdefiniowana jest w uwadze 13 do tej sekcji.

- 5401 Nici do szycia z włókien ciągłych chemicznych, nawet pakowane do sprzedaży detalicznej**
- 5401 10 12 i 5401 10 14 Z przędzy rdzeniowej**
- Przędza rdzeniowa objęta tymi podpozycjami jest przędzą do szycia, składającą się z kilku nitek skręconych razem; każda nitka składa się z włókna ciągłego syntetycznego pokrytego nieciągłymi włóknami tekstylnymi naturalnymi, syntetycznymi lub sztucznymi.
- Mając na uwadze ich zastosowanie, przędze te są „mocnymi” rdzeniowymi nitkami wyczeskowymi, tzn. przędzami z nieelastycznym rdzeniem.
- Ponieważ przędze te są przędzami zmieszanyymi, mogą być klasyfikowane do tej podpozycji tylko wtedy, kiedy zawartość „włókna ciągłego” przeważa masą (zob. uwaga 2 do tej sekcji). Taki przypadek zazwyczaj dotyczy przędz rdzeniowych.
- Z drugiej strony, podpozycje te nie obejmują przędzy o miękkim rdzeniu, której rdzeń jest z przędzy elastomerowej zazwyczaj nieprzekraczającej 20 % masy (klasyfikacja zgodna z uwaga 2 do tej sekcji).
- Ponadto podpozycje te nie obejmują wyrobów składających się z rdzenia z przędzy elastomerowej, wokół którego nawinięta jest, w formie spirali, gotowa przędza (podpozycja 5606 00 91).
- 5401 10 16 Z przędzy teksturowanej**
- Zob. Noty wyjaśniające do HS do podpozycji od 5402 31 do 5402 39.
- 5402 Przędza z włókna ciągłego syntetycznego (inna niż nici do szycia), niepakowana do sprzedaży detalicznej, włącznie z przędzą jednowłóknową (monofilamentem) syntetyczną, o masie liniowej mniejszej niż 67 decyteków**
- 5402 31 00 do 5402 39 00 Przędza teksturowana**
- Zob. Noty wyjaśniające do HS do podpozycji od 5402 31 do 5402 39.
- 5402 46 00 Pozostała, z poliestrów, częściowo orientowana**
- Zob. Noty wyjaśniające do HS do podpozycji 5402 46.
- 5404 Przędza jednowłóknowa (monofilament) syntetyczna, o masie liniowej 67 decyteków lub większej i której żaden wymiar przekroju poprzecznego nie przekracza 1 mm; pasek i podobne (na przykład sztuczna słoma), z materiałów włókienniczych syntetycznych, o widocznej szerokości nieprzekraczającej 5 mm**
- Opis przędzy jednowłóknowej (monofilamentu) i pozostałych produktów objętych tą pozycją — zob. Noty wyjaśniające do HS do pozycji 5404.
- 5404 11 00 do 5404 19 00 Przędza jednowłóknowa (monofilament)**
- Do tych podpozycji klasyfikowana jest przędza jednowłóknowa (monofilament) syntetyczna pocięta na kawałki do odpowiedniej długości, z rozszczępionymi końcami („fleures”), przeznaczona do produkcji szcotek i pędzli.
- „Przędza” wieloskładowa (złożona) lub kablowana powstała przez połączenie i skręcenie razem przędz jednowłóknowych (monofilamentów) syntetycznych objętych tymi podpozycjami, nie jest klasyfikowana do tych podpozycji i objęta jest odpowiednio pozycją 5401, 5402, 5406 lub 5607. Natomiast niezależnie od wymiaru przekroju poprzecznego, przędze jednowłóknowe (monofilamenty) syntetyczne objęte tymi podpozycjami nigdy nie są traktowane jako „szpagat, wyroby powroźnicze, liny i linki” objęte pozycją 5607.

Tablica podsumowująca klasyfikację przędzy jednowłóknowej (monofilamentu) syntetycznej, pasków i podobnych, w zależności od ich wymiaru przekroju poprzecznego (lub szerokości) jest zamieszczona poniżej:

Monofilament syntetyczny, którego największy wymiar przekroju poprzecznego	— nie przekracza 1 mm i masa liniowa	— mniejsza niż 67 decyteków	pozycja 5402
	— przekracza 1 mm, z wyjątkiem wyrobów, o których mowa niżej	— nie mniejsza 67 decyteków	podpozycja 5404 11 00, 5404 12 00 lub 5404 19 00 pozycja 3916
Pasek syntetyczny i podobne (włączając pasek złożony z dwóch pasków tworzących spłaszczoną rurkę), których widoczna szerokość (zarówno w stanie złożonym, jak i spłaszczonym)		— nie przekracza 5 mm	podpozycja 5404 90 10 lub 5404 90 90
		— przekracza 5 mm	generalnie pozycja 3920
Pasek syntetyczny o rzeczywistej szerokości większej niż 5 mm, ale nieznacznie skręcony, a następnie sprasowany, o widocznej szerokości nieprzekraczającej 5 mm			podpozycja 5404 90 10 lub 5404 90 90

5404 90 10

Z polipropylenu

Paski dekoracyjne objęte tą podpozycją mają widoczną szerokość nieprzekraczającą 5 mm — zob. Noty wyjaśniające do podpozycji 3920 20 80, z uwzględnieniem istniejących różnic.

5405 00 00

Przędza jednowłóknowa (monofilament) sztuczna, o masie liniowej 67 decyteków lub większej i której żaden wymiar przekroju poprzecznego nie przekracza 1 mm; pasek lub podobne (na przykład sztuczna słoma), z materiałów włókienniczych sztucznych, o widocznej szerokości nieprzekraczającej 5 mm

Mają zastosowanie Noty wyjaśniające do pozycji 5404, z uwzględnieniem istniejących różnic.

5408

Tkaniny z przędzy z włókna ciągłego sztucznego, włącznie z tkaninami wykonanymi z materiałów objętych pozycją 5405

5408 22 10

O szerokości przekraczającej 135 cm, ale nieprzekraczającej 155 cm, o splocie płóciennym, diagonalnym, diagonalnym krzyżowym lub atlasowym

Opis określeń „splot płócienny”, „splot diagonalny” i „splot diagonalny krzyżowy” — zob. Noty wyjaśniające do podpozycji w części I), pkt C) Uwag ogólnych Not wyjaśniających do HS do niniejszej sekcji.

W splotcie atlasowym miejsca krzyżowania są tak rozrzucone, że nie stykają się jeden z drugim. W rezultacie otrzymuje się gładką, połyskującą powierzchnię. Atlas musi być co najmniej splotem diagonalnym pięcionitkowym.

Wzór tego splotu pokazany jest na poniższym diagramie:

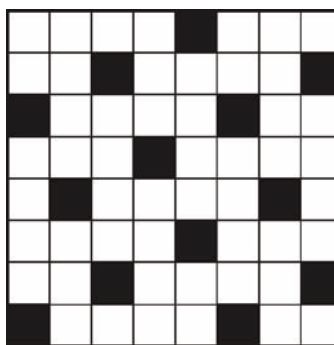

Splot atlasowy

DZIAŁ 55

WŁÓKNA ODCINKOWE CHEMICZNE

5516 Tkaniny z włókien odcinkowych sztucznych

5516 23 10 Tkaniny żakardowe o szerokości 140 cm lub większej (tkaniny materacowe i wyspowe)

Mają zastosowanie Noty wyjaśniające do podpozycji 5211 49 10, z uwzględnieniem istniejących różnic.

DZIAŁ 56

WATA, FILC I WŁÓKNINY; PRZĘDZE SPECJALNE; SZPAGAT, POWROZY, LINKI I LINY ORAZ ARTYKUŁY Z NICH**Uwagi ogólne**

Klasyfikacja w obrębie pozycji, artykułów składających się z dwóch lub więcej materiałów włókienniczych — zob. Uwagi ogólne Not wyjaśniających do tej sekcji.

- 5601** Wata z materiałów włókienniczych i artykuły z niej; włókna tekstylne o długości nieprzekraczającej 5 mm (kosmyki), pył tekstylny oraz rozdrobnione resztki włókien
- 5601 10 10** **Podpaski higieniczne i tampony, pieluszki i wkładki dla niemowląt oraz podobne artykuły higieniczne, z waty**
i
5601 10 90 Zob. Noty wyjaśniające do HS do pozycji 5601, pkt A) 2).
- 5601 21 10** **Wata; pozostałe artykuły z waty**
do
5601 29 00 Podpozycje te obejmują „waciki”, patyczki z drewna, z tworzyw sztucznych lub ze zrolowanego papieru, posiadające na jednym lub obydwu końcach „wacik” z waty stosowany do czyszczenia uszu, nosa, paznokci itp., do nakładania środków antyseptycznych lub płynów do zmywania skóry oraz do pielęgnacji.
- 5601 21 10** **Higroskopijnej**
Do określenia „higroskopijna” mają zastosowanie Noty wyjaśniające do podpozycji 5201 00 10, z uwzględnieniem istniejących różnic.
- 5601 30 00** **Kosmyki i pył, tekstylne oraz rozdrobnione resztki włókien**
Zob. Noty wyjaśniające do HS do pozycji 5601, pkt B) i C).
- 5602** **Filc, nawet impregnowany, powleczony, pokryty lub laminowany**
- 5602 10 11** **Filc igłowany i wyroby włókiennicze igłowane**
i
5602 10 19 Zob. Noty wyjaśniające do HS do pozycji 5602, akapit czwarty.
- 5602 10 31** **Wyroby włókiennicze igłowane**
i
5602 10 38 Zob. Noty wyjaśniające do HS do pozycji 5602, akapit siódmy.
- 5606 00** **Przędza rdzeniowa oraz pasek i podobne materiały rdzeniowe objęte pozycją 5404 lub 5405 (inne niż te objęte pozycją 5605 oraz przędza rdzeniowa z włosia końskiego); przędza szeniłowa (włącznie z przędzą szeniłową kosmykową); przędza pętłkowa**
- 5606 00 91** **Przędza rdzeniowa**
Rdzeń przędzy rdzeniowej może również składać się z przędzy elastomerowej (zob. uwaga 13 do tej sekcji).

DZIAŁ 57

DYWANY I POZOSTAŁE POKRYCIA PODŁOGOWE WŁÓKIENNICZE**Uwagi ogólne**

Klasyfikacja w obrębie pozycji, artykułów składających się z dwóch lub więcej materiałów włókienniczych — zob. Uwagi ogólne Not wyjaśniających do tej sekcji.

5701**Dywany i pozostałe pokrycia podłogowe włókiennicze, węzełkowe, nawet gotowe**

Wstępny i końcowy etap produkcji dywanów węzełkowych, wykładzin dywanowych i dywaników (mat), tak jak zostały one opisane w Notach wyjaśniających do HS do pozycji 5701, polega na prostym tkaniu kilku nici wątku z niemi osnowy w taki sposób, że końce lub „wierzchy” dywanu pozostają w miejscu. Czasami do brzegów mogą być dodane tkane końce.

W końcowym etapie wyrobu dywanu w pewnej odległości od „wierzchu” odcinane są nici osnowy. W ten sposób otrzymuje się frędzle powstałe z wolnych końców osnowy. W jakościowo dobrych dywanach czasami frędzle dzielone są na kilku grup, które są wiązane w taki sposób, aby węzełki przylegały jak najściślej do części tkanej, zapobiegając w ten sposób przed wyslizgiwaniem się nici wątku z frędzli. Występują również dywany, w których frędzle są doszywane, a nie otrzymywane z osnowy w trakcie powstawania dywanu.

W większości dywanów wzór umożliwia odróżnienie tła od brzegu. Brzeg w efekcie stanowi ramę dla tła i łączy krajki z wierzchami dywanu.

Dywany ręcznie wykonane o kształcie prostokątnym rzadko mają krajki równoległe. W przypadku stawki mieszanej wymiar dywanu uzyskuje się z linii środkowych, mianowicie z linii prostych przechodzących poprzez środki przeciwległych boków.

Przy obliczaniu powierzchni dywanu należy pominąć ułamki decymetrów kwadratowych.

5702**Dywany i pozostałe pokrycia podłogowe włókiennicze, tkane, nieigłowe ani nieflokowane, nawet gotowe, włączając „Kelem”, „Schumacks”, „Karamanie” i podobne ręcznie tkane dywaniki (maty)****5702 10 00****„Kilimy”, „Kelem”, „Schumacks”, „Karamanie” i podobne ręcznie tkane dywaniki (maty)**

Podpozycja ta obejmuje ciężkie tkaniny wykonane ręcznie. Zazwyczaj są wielobarwne, o płaskiej powierzchni zewnętrznej, bez pętelek i okrywy włosowej. Niektóre w długości mają odstępy pomiędzy niemi osnowy, tworząc odstępy pomiędzy różnokolorowymi niemi wątku.

Nadają się do użycia na podłogę lub pokrycie sof, do wieszania na ścianie lub na portiery.

Są tkaninami egzotycznymi pochodzącymi głównie z krajów Środkowego Wschodu i mogą być w kawałkach lub częściach o wymiarach do bezpośredniego użycia, obrębione, z frędzlami lub z obszytymi brzegami, lub wykończone w inny sposób.

DZIAŁ 58

**TKANINY SPECJALNE; MATERIAŁY WŁÓKIENNICZE IGŁOWE; KORONKI; TKANINY OBICIOWE;
PASMANTERIA; HAFTY****Uwagi ogólne**

Klasyfikacja w obrębie pozycji, artykułów składających się z dwóch lub więcej materiałów włókienniczych — zob. Uwagi ogólne Not wyjaśniających do tej sekcji.

- 5801** **Tkaniny włosowe i tkaniny szenilowe, inne niż tkaniny objęte pozycją 5802 lub 5806**
- Nie naruszając postanowień sformułowanych w tej sekcji, dotyczących klasyfikacji artykułów składających się z dwóch lub więcej materiałów włókienniczych, w przypadku tkanin szenilowych pod uwagę brane są tylko te materiały włókiennicze, które z przędzy szenilowej tworzą okrywą włosową.
- Imitacje welwetu lub pluszu wykonane na maszynach dziewiarskich, w zależności od przypadku, objęte są pozycją 5907 00 00 lub działem 60.
- 5801 21 00** **Z bawełny**
do
5801 26 00 Zob. Noty wyjaśniające do HS do podpozycji 5801 22 i 5801 32.
- 5804** **Tiule i pozostałe wyroby sieciowe, z wyłączeniem tkanych i dzianych; koronki w sztukach, w paskach lub w postaci motywów, inne niż dzianiny objęte pozycjami od 6002 do 6006**
- 5804 10 10** **Tiule i pozostałe wyroby sieciowe**
i
5804 10 90 Zob. Noty wyjaśniające do HS do pozycji 5804, pkt I).
- Imitacje tiulu wykonane na maszynach dziewiarskich (na przykład maszynach raszłowych) objęte są działem 60.
- 5804 10 10** **Gładkie**
- W tych podpozycjach określenia tiule gładkie i pozostałe wyroby sieciowe dotyczą wyrobów, które na całej powierzchni mają pojedyncze szeregi regularnych oczek tego samego kształtu i rozmiaru, bez żadnych wzorów lub wypełniania oczek. Stosując to określenie, nie należy brać pod uwagę żadnych pomniejszych otworków, które towarzyszą procesowi formowania oczek.
- 5804 21 10** **Koronki wykonane maszynowo**
do
5804 29 90 Zob. Noty wyjaśniające do HS do pozycji 5804, pkt II).
- W celu odróżnienia koronek wykonanych maszynowo od koronek wykonanych ręcznie — zob. Noty wyjaśniające do HS do podpozycji 5804 21, 5804 29 i 5804 30.
- Należy zwrócić uwagę na fakt, że dzianiny przypominające wyglądem koronki i faktycznie sprzedawane jako koronki nie są klasyfikowane do pozycji 5804. Materiały takie wykonane są na maszynach raszłowych i można je rozpoznać po tym, że ażur przypominający dzianinę rządkową tworzony jest przez krzyżowanie oczek, a nie przez nitki osnowy (proste) oraz nitki wątku (skośne).
- Do wypełnienia we wzorze nieprzezroczystych miejsc przez oczka przeciąga się nitki w taki sposób, że oczka, które tworzą boki małych sześciokątów ażurowych, utrzymywane są za pomocą ściegu łańcuszkowego. Dlatego wzór ażurowy nie zanika w miejscach, gdzie zaczyna się deseń; przeciwnie, tworzy oparcie dla niego (nie zawsze ma to miejsce w przypadku koronek robionych maszynowo).
- Wskazówki podane w Notach wyjaśniających do HS do podpozycji 5804 21, 5804 29 i 5804 30, które umożliwiają rozpoznanie koronki wykonanej maszynowo, mają również zastosowanie do „koronki” raszłowej; po rozcięciu na paski pozostają w nich oczka lub części oczek, widoczne są również ślady nici konturowych i deseniowych oraz maszynowa regularność wszystkich defektów itp.
- Pomimo tego do celów Nomenklatury scalonej koronki otrzymane na maszynach raszłowych traktowane są jako dzianiny i muszą być klasyfikowane do działu 60.
- Materiały imitujące koronkę punktową (gipiure), które wykonane są w ten sam sposób jak hafty chemiczne, nie są klasyfikowane jako koronki wykonane maszynowo i objęte są pozycją 5810.

5806	Taśmy tkane, inne niż towary objęte pozycją 5807; taśmy składające się z osnowy bez wątku, połączone za pomocą kleju (bolducs)
5806 20 00	Pozostałe tkaniny, zawierające 5 % masy lub więcej przędzy elastomerowej lub nici gumowej Definicja określenia „przędza elastomerowa” — zob. uwaga 13 do tej sekcji.
5806 32 10	Z prawdziwą krajką Taśmy tkane z prawdziwą krajką składają się z osnowy i wątku, których dwie podłużne krawędzie formowane są przez obrót nici wątku. Ponieważ nić porusza się bez przerwy, zapobiega to rozplataniu.
5806 40 00	Materiały składające się z osnowy bez wątku, połączonej za pomocą kleju (bolducs) Zob. Noty wyjaśniające do HS do pozycji 5806, pkt B).
5810	Hafty w sztukach, paskach lub motywach
5810 10 10	Hafty bez widocznego podłoża
i	
5810 10 90	Zob. Noty wyjaśniające do HS do podpozycji 5810 10.

DZIAŁ 59

TEKSTYLIA IMPREGNOWANE, POKRYTE, POWLECZONE LUB LAMINOWANE; ARTYKUŁY WŁÓKIENNICZE DO CELÓW TECHNICZNYCH**Uwagi ogólne**

Klasyfikacja w obrębie pozycji, artykułów składających się z dwóch lub więcej materiałów włókienniczych — zob. Uwagi ogólne Not wyjaśniających do tej sekcji.

5911 Wyroby i artykuły z materiałów włókienniczych, do zastosowań technicznych, wymienione w uwadze 7 do niniejszego działu

Pozycja ta obejmuje wyroby włókiennicze, jak zdefiniowano w Notach wyjaśniających do HS do pozycji 5911, w sztukach lub wykrojone, jak to wyraźnie wyszczególniono w uwadze 7 a) do niniejszego działu, a także artykuły włókiennicze (inne niż te objęte pozycjami od 5908 00 00 do 5910 00 00) wykrojone do kształtu, innego niż prostokątny, połączone lub w inny sposób wykonane, do zastosowań technicznych, otrzymane z wyrobów w sztukach, o których mowa powyżej lub z innych wyrobów tekstylnych.

Określenie „tekstylna” — zob. uwaga 1 do niniejszego działu.

5911 10 00 Tekstylna, filce i tkaniny podbite filcem, powleczone, pokryte lub laminowane gumą, skórą wyprawioną lub innym materiałem, w rodzaju stosowanych do obić zgrzeblarskich i podobnych materiałów włókienniczych, w rodzaju stosowanych do innych celów technicznych, włącznie z taśmami wykonanymi z welwetu impregnowanego gumą do pokrywania wrzecion tkackich (nawojów tkackich)

Wyroby objęte tą podpozycją muszą być w sztukach lub cięte prosto do długości lub do kształtu prostokątnego; jeżeli mają inną postać, wówczas objęte są podpozycją 5911 90 10 lub 5911 90 90.

Wyrażenie „podobne wyroby stosowane do innych celów technicznych” oznacza jedynie materiały włókiennicze, filce i tkaniny podbite filcem, połączone z innymi materiałami (na przykład gumą, skórą wyprawioną), jak wskazano w brzmieniu podpozycji. Materiały takie obejmują filce drukarskie w połączeniu z gumą, które stosowane są do pokrycia cylindrów obrotowych, o masie powierzchniowej 1 500 g/m² lub mniejszej (w zależności od proporcji materiału włókienniczego i gumy) i o masie powierzchniowej większej niż 1 500 g/m², jeżeli zawiera on więcej niż 50 % masy materiału włókienniczego. Filce drukarskie o masie powierzchniowej większej niż 1 500 g/m² i zawierające co najmniej 50 % masy gumy, objęte są pozycją 4008.

Podpozycja ta obejmuje także pasy lub taśmy, przenośnikowe lub napędowe, składające się z jednego lub większej ilości taśm z plecionego materiału umieszczonych warstwowo pomiędzy dwiema taśmami z materiału poliamidowego, przy czym taśmy z plecionego materiału spełniają jedynie rolę elementu wzmacniającego, wszystkie taśmy są łączone na gorąco za pomocą klejów, o grubość poniżej 3 mm, o nieokreślonej długości lub pocięte. Pasy tego rodzaju, zarówno o grubości 3 mm lub większej, lub bez końca, lub zmontowane za pomocą złączy, objęte są pozycją 5910 00 00.

Podpozycja ta nie obejmuje tekstyliów o pojedynczej osnowie i wątku, pokrytych tworzywami sztucznymi (pozycja 5903) lub gumą (pozycja 4008 lub 5906).

5911 20 00 Gaza młynarska, nawet gotowa

Zob. Noty wyjaśniające do HS do pozycji 5911, pkt A) 2).

Materiały te mogą być w kawałku lub wykonane w zależności od wykorzystania (na przykład przycięte do określonego kształtu, do rozmiaru taśmy, zaopatrzone w plecionkę metalową).

Jeżeli niewykończona gaza młynarska zgłoszona jest w sztukach, musi zostać oznaczona w sposób niedający się zetrzeć, co pozwoli na bezsporną identyfikację towarów jako przeznaczonych do przesiewania lub podobnych celów przemysłowych:

— Znak składający się z prostokąta i przekątnych musi być umieszczany w regularnych przerwach wzdłuż obydwu krawędzi materiału — bez wykraczania na krawędzi — w taki sposób, że odstęp pomiędzy dwoma kolejnymi znakami, mierzony pomiędzy sąsiadującymi końcami prostokąta, nie jest większy niż jeden metr oraz znaki na jednej krawędzi są ułożone na przemian, tak żeby wypadały w połowie odległości pomiędzy znakami znajdującymi się na drugiej krawędzi (środek każdego znaku musi być umieszczony w równej odległości od środków najbliższych znaków znajdujących się na przeciwnej krawędzi).

- Grubość linii tworzących boki prostokąta musi wynosić 5 mm, a przekątnych 7 mm. Prostokąty mierzone od zewnętrznych krawędzi linii muszą mieć co najmniej 8 cm długości i 5 cm szerokości.
- Znaki muszą być drukowane w jednolitym kolorze odróżniającym się od koloru materiału i muszą być nieścieralne.

Każdy znak ma być umieszczony w taki sposób, żeby dłuższe boki prostokąta były równoległe do osnowy materiału (zob. na poniższy rysunek):

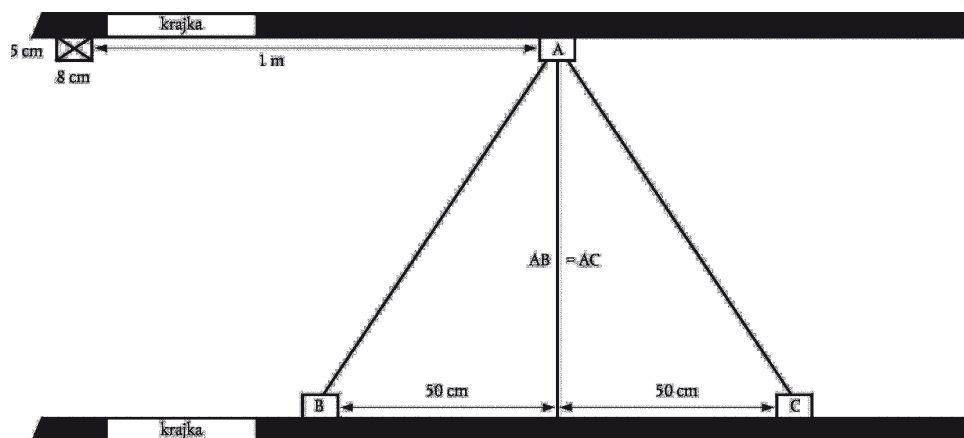

Organy celne mogą uznawać inne oznaczenia, jeżeli pozwalają na bezsporną identyfikację towarów jako przeznaczonych do celów przemysłowych, takich jak przesiewanie, filtracja itd., a nie na ubrania lub podobne cele.

Podpozycja ta nie obejmuje ram do sitodruku, składających się z materiału rozpiętego na podporze (podpozycja 5911 90 90), ręcznych sit i rzeszot (pozycja 9604 00 00).

5911 90 10
i
5911 90 90

Pozostałe

Podpozycje te obejmują wyroby tekstylne wyszczególnione w Notach wyjaśniających do HS do pozycji 5911, pkt A), z wyjątkiem tekstyliów wymienionych w podpozycjach 5911 10 00, 5911 20 00 i 5911 40 00, razem z artykułami wymienionymi w Notach wyjaśniających do HS do pozycji 5911, pkt B), z wyjątkiem pakowanej gazy młynarskiej objętej podpozycją 5911 20 00 i artykułów objętych podpozycjami od 5911 31 11 do 5911 32 90.

Klasyfikacja artykułów wykonanych z przędzy jednowłóknovej (monofilamentu) połączonej spiralnie, posiadających podobne zastosowanie jak wyroby włókiennicze i filc, w rodzaju stosowanych w maszynach papierniczych lub podobnych — zob. Noty wyjaśniające do HS do pozycji 5911 90.

DZIAŁ 60

DZIANINY

Uwagi ogólne

Klasyfikacja w obrębie pozycji, artykułów składających się z dwóch lub więcej tekstyliów — zob. Uwagi ogólne Not wyjaśniających do tej sekcji.

- 6002** **Dzianiny o szerokości nieprzekraczającej 30 cm, zawierające 5 % masy lub więcej przędzy elastomerowej lub nitki gumowej, inne niż te objęte pozycją 6001**
Definicja określenia „przędza elastomerowa” — zob. uwaga 13 do tej sekcji.
- 6003** **Dzianiny o szerokości nieprzekraczającej 30 cm, inne niż te objęte pozycją 6001 lub 6002**
- 6003 30 10** **Koronka raszłowa**
Koronka raszłowa jest dzianiną wzorzystą podobną do koronki, wykonaną na maszynie zakardowej. Ścisłość materiału na wzorach i tle może być różna. Stopniowanie ścisłości w materiałach pozwala na cieniowanie i formowanie struktury tworzącej wzór.
- 6004** **Dzianiny o szerokości przekraczającej 30 cm, zawierające 5 % masy lub więcej przędzy elastomerowej lub nitki gumowej, inne niż te objęte pozycją 6001**
Definicja określenia „przędza elastomerowa” — zob. uwaga 13 do tej sekcji.
- 6005** **Dzianiny osnowowe (włączając te wykonane na dziewiarce obszywającej galonem), inne niż te objęte pozycjami od 6001 do 6004**
Dzianiny osnowowe są materiałami wykonanymi na dziewiarkach osnowowych, maszynach raszłowych lub szydełkarkach obszywających galonem. W przeciwieństwie do dzianin wątkowych, wykonane są w wyniku przeplatania ze sobą nitek osnowowych, tworząc oczka. Dzianiny osnowowe składają się z jednego lub więcej układów nitek przebiegających wzdłuż materiału. Sąsiadujące nitki zostają przeplecione, tworząc jednocześnie oczka (technika wielonitkowa) (zob. również Noty wyjaśniające do HS do niniejszego działu, uwagi ogólne, pkt A) II).
Szydełkarka obszywająca galonem należy do grupy dziewiarek osnowowych. Działa w oparciu o system osnowowy przebiegający w długości oraz o poziome przędze wątku. Szydełkarki obszywające galonem często stosowane są do wykonywania dzianych taśm do produkcji odzieży (elastyczne taśmy lamówkowe do pasków i nogawek, taśmy z napisem, naramienniki, lamówki, opaski, taśmy do zamków błyskawicznych) oraz do wyrobu taśm ozdobnych do zasłon i poduszek.
- 6005 31 50** **Koronki raszłowe, inne niż na zasłony lub firanki**
Zob. Noty wyjaśniające do podpozycji 6003 30 10.
- 6005 32 50** **Koronki raszłowe, inne niż na zasłony lub firanki**
Zob. Noty wyjaśniające do podpozycji 6003 30 10.
- 6005 33 50** **Koronki raszłowe, inne niż na zasłony lub firanki**
Zob. Noty wyjaśniające do podpozycji 6003 30 10.
- 6005 34 50** **Koronki raszłowe, inne niż na zasłony lub firanki**
Zob. Noty wyjaśniające do podpozycji 6003 30 10.

DZIAŁ 61

ARTYKUŁY ODZIEŻOWE I DODATKI ODZIEŻOWE, Z DZIANIN**Uwagi ogólne**

1. Klasyfikacja w obrębie pozycji, artykułów składających się z dwóch lub więcej materiałów włókienniczych — zob. Uwagi ogólne Not wyjaśniających do tej sekcji.

2. Klasyfikacja odzieży zapakowanej w zestawy do sprzedaży detalicznej — zob. uwaga 14 do tej sekcji.

3. W sytuacji, kiedy jakiś element garnituru, kostiumu lub kompletu, objętych pozycją 6103 lub 6104, został przybrany lub ozdobiony, a to przybranie lub ozdoba nie występują na innym elemencie lub elementach, cała ta odzież klasyfikowana jest jako garnitur, kostium lub komplet tak długo, jak te przybrania lub ozdoby mają drugorzędne znaczenie oraz ich występowanie na odzieży ogranicza się do jednego lub dwóch miejsc (na przykład na kołnierzyku i końcach rękawa lub na kłapach i kieszeniach).

Jeżeli ozdoby zostały wykonane w trakcie dziania odzieży, klasyfikacja jej jako garnituru, kostiumu lub komplety jest wykluczona z wyjątkiem, kiedy ozdobą jest logo firmy lub podobny symbol.

4. Odzież okrywająca górną część ciała w odróżnieniu od odzieży okrywającej dolną część ciała i odzieży okrywającej całe ciało (na przykład palta, kurtki, suknie) jest odzieżą, która:

— na podstawie obiektywnych cech (fason, krój itp.) jest wyraźnie przeznaczona do noszenia jako na przykład anoraki, marynarki (garnituru) oraz górne części kompletów, koszule i bluzki, górne części piżam, pulowery, swetry rozpinane oraz kamizelki, górne części ubiorów narciarskich itp. (O ile nie określono inaczej, odzież ta nie koniecznie musi całkowicie okrywać górną część ciała.), oraz

— nie sięga poniżej połowy uda. Jednakże, głównie ze względu na modę niektóre części tej odzieży mogą sięgać poniżej połowy uda (na przykład fantazyjne modne frędzle, ale także tradycyjne poły fraków) i są one nieistotne, jeśli chodzi o długość odzieży, ponieważ nie zmieniają one funkcji tej odzieży, która ma okrywać górną część ciała.

6101 Palta, kurtki 3/4 pelerynki, peleryny, anoraki (włącznie z kurtkami narciarskimi), wiatrówki, kurtki od wiatru i podobne artykuły, męskie lub chłopięce, z dzianin, inne niż te objęte pozycją 6103

Mają zastosowanie Noty wyjaśniające do podpozycji od 6201 91 00 do 6201 99 00, z uwzględnieniem istniejących różnic.

6101 20 10 Palta, kurtki 3/4, pelerynki, peleryny i podobne artykuły

Jedną z cech charakteryzujących „palta i podobne artykuły” jest to, że podczas noszenia powinny okrywać ciało przynajmniej do połowy uda.

Zazwyczaj w przypadku standardowych rozmiarów (normalnych rozmiarów) okryć męskich (z wyłączeniem chłopięcych) ta minimalna długość, mierzona od szwu na kołnierzu na karku (siódmy krąg) do dolnej krawędzi przy położeniu odzieży na płasko, odpowiada wymiarom w centymetrach według poniższej tabeli (zob. szkic poniżej).

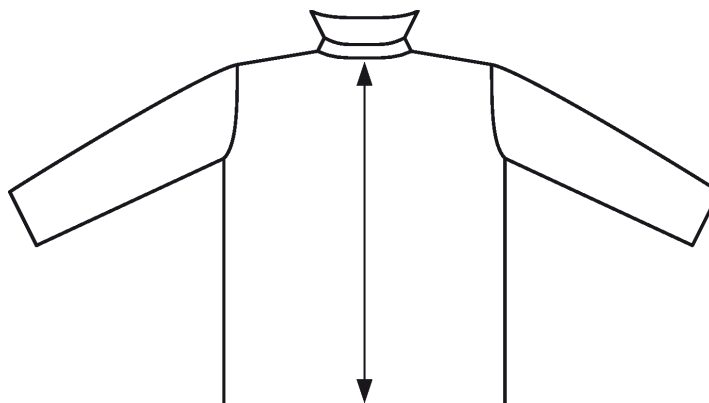

Wymiary w tabeli przedstawiają średnie z różnych okryć o rozmiarach standardowych (normalnych rozmiarach) dla mężczyzn (z wyłączeniem chłopców) — S (mały, rozmiar mały), M (średni, rozmiar średni) oraz L (duży, rozmiar duży).

Długość w centymetrach mierzona w dół na tylnej stronie okrycia — od szwu na karku do dolnej krawędzi okrycia — standardowe rozmiary męskie (z wyłączeniem chłopięcych)

S (small) rozmiar mały	M (medium) rozmiar średni	L (large) rozmiar duży
86 cm	90 cm	92 cm

Okrycia niebędące na tyle długie, żeby były klasyfikowane jako palta lub podobne, z wyjątkiem kurtek 3/4 (kurtki 3/4 i podobne — zob. definicja poniżej), które również tutaj mają miejsce, powinny być klasyfikowane do podpozycji 6101 20 90, 6101 30 90 lub 6101 90 80.

Kurtki 3/4

Kurtki 3/4 są luźnym okryciem wierzchnim z długimi rękawami, noszonym na inne ubrania w celu ochrony przed wiatrem. Zazwyczaj wykonane są z nielekkiego materiału włókienniczego, innego niż ten, o którym mowa w pozycji 5903, 5906 lub 5907 00 00. Długość kurtek 3/4 jest zróżnicowana, od sięgającej poniżej kroczka do połowy uda. Kurtki te mogą być jedno- lub dwurzędowe.

Kurtki 3/4 zazwyczaj mają następujące elementy:

- z przodu całkowicie zapinają się na guziki, a czasami na zamek błyskawiczny lub zatrzaski,
- podszewkę, która może być odpinana (podszewka może być wywatowana i/lub stebnowana),
- mają otwory wentylacyjne w części tylnej, środkowej lub na bokach.

Elementy dodatkowe:

- kieszenie,
- kołnierz.

Kurtki 3/4 nie mają następujących elementów:

- kaptura,
- sznurka ściągającego lub innych elementów służących do ściągania w talii i/lub na dole ubrania. Nie wyklucza to jednak paska.

W przypadku kurtek 3/4 wyrażenie „i podobne” obejmuje również okrycia, które mają te same cechy charakterystyczne co kurtki, ale posiadają kaptur.

6101 30 10 Palta, kurtki 3/4, pelerynki, peleryny i podobne artykuły

Zob. Noty wyjaśniające do podpozycji 6101 20 10.

6101 90 20 Palta, kurtki 3/4, pelerynki, peleryny i podobne artykuły

Zob. Noty wyjaśniające do podpozycji 6101 20 10.

6102 Palta, kurtki 3/4, pelerynki, peleryny, anoraki (włącznie z kurtkami narciarskimi), wiatrówki, kurtki od wiatru i podobne artykuły, damskie lub dziewczęce, z dzianin, inne niż te objęte pozycją 6104

Mają zastosowanie Noty wyjaśniające do podpozycji od 6201 91 00 do 6201 99 00, z uwzględnieniem istniejących różnic.

6102 10 10 Palta, kurtki 3/4, pelerynki, peleryny i podobne artykuły

Z uwzględnieniem istniejących różnic mają zastosowanie Noty wyjaśniające do podpozycji 6101 20 10, na mocy których odpowiednie rozmiary okryć damskich (z wyłączeniem dziewczęcych) są następujące:

Długość mierzona w centymetrach w dół na tylnej stronie okrycia, od szwu na karku do dolnej krawędzi okrycia — standardowe rozmiary damskie (z wyłączeniem dziewczęcych).

S (small) rozmiar mały	M (medium) rozmiar średni	L (large) rozmiar duży
84 cm	86 cm	87 cm

6102 20 10 Palta, kurtki 3/4, pelerynki, peleryny i podobne artykuły

Zob. Noty wyjaśniające do podpozycji 6102 10 10.

6102 30 10 Palta, kurtki 3/4, pelerynki, peleryny i podobne artykuły

Zob. Noty wyjaśniające do podpozycji 6102 10 10.

6102 90 10 Palta, kurtki 3/4, pelerynki, peleryny i podobne artykuły

Zob. Noty wyjaśniające do podpozycji 6102 10 10.

6104 Kostiumy, komplety, żakiety, suknie, spódnice, spódnico-spodnie, spodnie, spodnie na szelkach i z karczkiem typu ogrodniczki, bryczesy i szorty (inne niż strój kąpielowy), damskie lub dziewczęce, z dzianin**6104 41 00 Suknie**

do

6104 49 00

Określenie „suknie” oznacza odzież przeznaczoną do okrycia ciała, zwykle zaczynającą się od ramion i ewentualnie sięgającą do kostek lub poniżej, z rękawami lub bez. Możliwe jest noszenie sukni bez innej odzieży. Określenie to obejmuje również sukienki przezroczyste. Noszenie bielizny nie wyklucza klasyfikacji tej odzieży jako sukni. Gdy górna część takiej odzieży składa się z ramiączek z karczkiem z przodu lub z przodu i tyłu, odzież ta uważana jest za suknię tylko wtedy, gdy wymiary, krój i położenie wspomnianego karczka umożliwia jej noszenie bez innej odzieży. W przeciwnym wypadku taka odzież klasyfikowana jest jako spódnica do podpozycji od 6104 51 00 do 6104 59 00.

6104 51 00
do
6104 59 00

Spódnice i spódnico-spodnie

Określenie „spódnica” oznacza ubiór przeznaczony do przykrycia dolnej części ciała, zwykle począwszy od talii i czasami sięgający do kostek lub niżej. Spódnica jest elementem ubrania, który musi być noszony, z co najmniej jednym dodatkowym elementem ubrania, takim jak T-shirt, koszula, bluzka, bluzka koszulowa, pulower lub z inną podobną odzieżą przeznaczoną do przykrycia górnej części ciała. Kiedy tego typu ubiory mają szelki, to nie przestają być spódnicami.

W przypadku kiedy spódnica poza szelkami ma karczki z przodu i/lub z tyłu, to tego typu ubrania traktuje się jako spódnice, jeżeli rozmiary, krój i umiejscowienie wspomnianych „karczków” nie jest wystarczające do noszenia tego ubioru bez noszenia dodatkowo wspomnianych powyżej elementów odzieży. Spódnico-spodnie to rodzaj odzieży o cechach charakterystycznych wspomnianych powyżej, ale w której każda noga przykryta jest osobno. Ich krój i długość pozwalają na odróżnienie od szortów lub spódnic.

6106

Bluzki, koszule i bluzki koszulowe, damskie lub dziewczęce, z dzianin

Bluzki

Bluzki damskie lub dziewczęce są lekkim rodzajem odzieży, przeznaczonym do przykrycia górnej części ciała, o fantazyjnym fasonie i zazwyczaj luźnym kroju, zawierające kołnierzyk lub bez, z rękawami lub bez, o dowolnym rodzaju dekolcie lub z co najmniej ramiączkami, z guzikami lub innym sposobem zapinania, przy czym brak guzików lub zapięć dopuszczalny jest tylko w przypadku odzieży z dużym dekoltem, z ozdobami takimi jak krawaty, żaboty, fułary, koronki lub haft, lub bez.

Koszule i bluzki koszulowe

Koszule i bluzki koszulowe damskie lub dziewczęce to odzież przeznaczona do przykrycia górnej części ciała, z pełnym lub częściowym otwarciem od linii szyi, z rękawami, zazwyczaj z kołnierzykiem, z kieszeniami lub bez, ale z wykluczeniem kieszeni poniżej talii. Krój tej odzieży jest wzorowany na koszulach męskich lub chłopięcych i dlatego przecięcie zazwyczaj usytuowane jest z przodu. Obydwie części przecięcia zapinają się lub zachodzą na siebie — strona prawa na lewą.

Zgodnie z uwagą 9 do niniejszego działu koszule i bluzki koszulowe objęte tą pozycją mogą mieć przecięcie, którego krawędzie nie będą na siebie zachodziły.

Odzież objęta tą pozycją sięga poniżej talii, zazwyczaj bluzki są krótsze niż innego rodzaju odzież wspomniana powyżej.

Pozycja ta nie obejmuje odzieży, która ze względu na swoją długość do noszenia rozpoznawalna jest jako suknie.

6107

Kalesony, majtki, koszule nocne, piżamy, płaszcze kąpielowe, szlafroki i podobne artykuły, męskie lub chłopięce, z dzianin

6107 21 00
do
6107 29 00

Koszule nocne i piżamy

Podpozycje te obejmują piżamy męskie lub chłopięce, dziane, które — ze względu na ich ogólny wygląd i własności fizyczne materiału — rozpoznawalne są jako przeznaczone do noszenia wyłącznie lub głównie jako bielizna nocna.

Piżama składa się z dwóch elementów odzieży, a mianowicie:

- z odzieży przeznaczonej do przykrycia górnej części ciała, zazwyczaj jako odzieży w stylu marynarki,
- z odzieży składającej się ze spodni lub szortów o prostym kroju, zawierającej i z przodu rozporek lub nie.

Elementy piżam muszą być odpowiednie lub pasować rozmiarem i krojem, rodzajem materiału, kolorem, ozdobami i stopniem wykończenia tak, żeby było oczywiste, że przeznaczone są dla jednej osoby.

Piżamy muszą być rozpoznawalne jako wygodna bielizna nocna przez:

- właściwości fizyczne materiału,
- zazwyczaj luźny krój, oraz
- brak niewygodnych dodatków takich jak duże, nieporęczne guziki i obecne w nadmiarze ozdoby.

Jednoczęściowa bielizna nocna w rodzaju kombinezonu, przykrywająca dolną i górną część ciała i obydwie nogi z osobna, klasyfikowana jest do podpozycji od 6107 91 00 lub 6107 99 00.

6108 Półhalki, halki, majtki, figi, koszule nocne, piżamy, peniuary, płaszcze kąpielowe, szlafroki i podobne artykuły, damskie lub dziewczęce, z dzianin**6108 31 00 Koszule nocne i piżamy****do****6108 39 00**

Podpozycje te obejmują piżamy damskie lub dziewczęce, dziane, które — ze względu na ich ogólny wygląd i własności fizyczne materiału — rozpoznawalne są jako przeznaczone do noszenia wyłącznie lub głównie jako bielizna nocna.

Piżama składa się z dwóch elementów odzieży, a mianowicie:

— z odzieży przeznaczonej do przykrycia górnej części ciała, zazwyczaj jako odzieży w stylu żakietu lub pulowera, lub podobnej odzieży,

— z odzieży składającej się ze spodni lub szortów o prostym kroju, nawet zawierającej rozporek z przodu.

Elementy piżam muszą być odpowiednie lub pasować rozmiarem i krojem, rodzajem materiału, kolorem, ozdobami i stopniem wykończenia tak, żeby było oczywiste, że są przeznaczone dla jednej osoby.

Piżamy muszą być rozpoznawalne jako wygodna bielizna nocna przez:

— właściwości fizyczne materiału,

— zazwyczaj luźny krój, oraz

— brak niewygodnych dodatków takich jak duże, nieporęczne guziki i ozdoby w nadmiarze.

Zestawy odzieżowe znane jako „skąpa piżama”, które składają się z bardzo krótkiej koszuli nocnej i dopasowanych do niej majtek, również traktowane są jako piżamy.

Jednoczęściowa bielizna nocna w rodzaju kombinezonu, przykrywająca dolną i górną część ciała i obydwie nogi z osobna, klasyfikowana jest do podpozycji od 6108 91 00 do 6108 99 00.

6109 T-shirts, koszulki trykotowe i pozostałe trykoty, z dzianin

Odzież w rodzaju tej wymienionej w uwadze dodatkowej 2 do tego działu, posiadająca częściowe rozcięcie z przodu od linii szyi zapinane lub jedynie zachodzące na siebie, jest wykluczona z tej pozycji. Zazwyczaj jest ona objęta pozycją 6105 lub 6106, jako właściwymi, zgodnie z postanowieniami uwag 4 i 9 do tego działu lub pozycją 6114, w przypadku męskiej lub chłopięcej odzieży bez rękawów, zgodnie z postanowieniami drugiego zdania uwagi 4 do tego działu.

6110 Bluzy, pulowery, swetry rozpinane, kamizelki i podobne artykuły, z dzianin

Pozycja ta obejmuje odzież przeznaczoną do przykrycia górnej części ciała, z rękawami lub bez, z dowolnym rodzajem dekoltu, z kołnierzykiem lub bez, z kieszeniami lub bez nich.

Odzież ta zazwyczaj ma ściągacze lub żebrowania na dole, wokół rozcięć, na końcach rękawów lub pach.

Może być wykonana z każdego rodzaju dzianiny, włączając lekkie lub delikatne dzianiny, z dowolnych włókien tekstylnych.

Mogą być ozdabiane w dowolny sposób, włącznie z użyciem koronki lub haftu.

Przykładami odzieży objętej tą podpozycją są:

- 1) bluzy i pulowery włącznie z bluzami sportowymi (z wykończeniem przy szyi w kształcie litery V, okrągłym lub w łódkę, polo lub golfem), zakładane przez głowę i zazwyczaj bez żadnych rozcięć ani zapięć przy dekolcie;
- 2) odzież podobną do tej wymienionej w powyższym punkcie, z kołnierzykiem lub bez, ale mającą częściowe rozcięcie przy dekolcie na przykład z przodu lub na ramionach, zapinane na guziki lub innego typu zapięcia;
- 3) kamizelki i swetry rozpinane, mające pełne rozcięcie z przodu z guzikami lub bez, lub innego typu zapięciami, z kołnierzykiem lub bez;
- 4) odzież zwana „bliźniakami”, składająca się z pulowera z rękawami lub bez oraz z rozpinanego swetra z krótkimi lub długimi rękawami. Odzież ta musi być odpowiednia rozmiarem i z tego samego materiału oraz w tym samym kolorze. Jeżeli występują wzory i ozdoby, to powinny być takie same na każdym ze składników komplectu;

5) odzież opisaną w poprzednich punktach, wykonaną z lekkich materiałów, w rodzaju stosowanych do T-shirts lub podobnej odzieży, z krótkim rękawem, mającą ściągacz lub innych środek ściągający na dole.

Pozycja ta nie obejmuje:

- a) bluzek damskich lub dziewczęcych (pozycja 6106);
- b) anoraków, wiatrówek, kurtek od wiatru i podobnych artykułów (odpowiednio pozycja 6101 lub 6102);
- c) T-shirts, koszulek trykotowych i pozostałych trykotów (pozycja 6109).

6110 12 10

i

6110 12 90

Z kóz kaszmirskich

Zob. Noty wyjaśniające do HS do podpozycji 5102 11.

6110 20 10

Bluzki i pulowery z kołnierzem polo lub golfem, z lekkiej i cienkiej dzianiny

Za lekkie bluzy i pulowery z kołnierzem wykładanym, polo lub golfem uważana jest następująca odzież: odzież wykonana z lekkiej i cienkiej dzianiny, przylegająca do ciała i okrywająca jego górną część, jednobarwna lub kolorowa, z rękawami lub bez oraz posiadająca kołnierz wykładany, polo lub golf, nierozpinana.

Określenie „cienka dzianina” oznacza dzianinę zawierającą co najmniej 12 oczek na cm, liczonych zarówno w poziomie, jak i pionie na jednej stronie próbki o wymiarach 10 cm na 10 cm.

Bluzy i pulowery lekkie z kołnierzem wykładanym, polo lub golfem zazwyczaj są dzianinami o splocie lewoprawym (dzianina gładka), dwuprawym (1 × 1) lub interlokowymi.

Dzianina lewoprawa (dzianina gładka) jest najprostszą formą dzianiny wątkowej (rysunek 1), oczka na prawej stronie mają wygląd małej litery V lub odwróconej litery V (rysunek 2), a oczka na lewej stronie mają wygląd połączonych pętelek (rysunek 3).

Rysunek 1

Dzianina lewoprawa
(dzianina gładka)

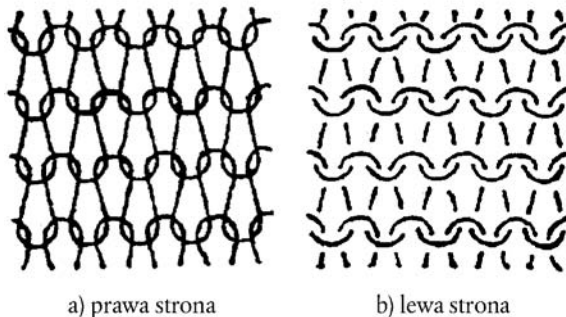

Rysunek 2

Dzianina lewoprawa
(dzianina gładka)
prawa strona

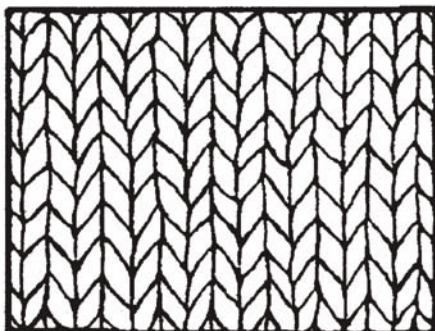

Rysunek 3

Dzianina lewoprawa
(dzianina gładka)
lewa strona

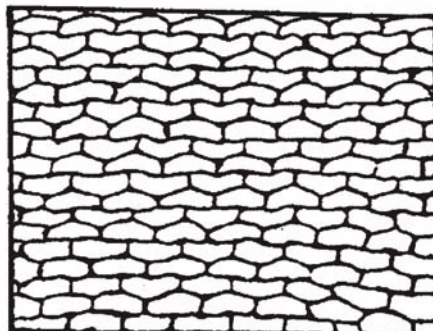

Cienka dzianina dwuprawa 1 oczko prawe \times 1 oczko lewe (rysunek 4) zawiera na zmianę w każdym rzędzie oczka prawe i oczka lewe (rysunek 5); tak, że na jednej stronie materiału znajdują się prążki wzdłuż, które odpowiadają wgłębieniom na drugiej stronie. Dwie strony dzianiny mają ten sam wygląd (rysunki 6 i 7).

Rysunek 4

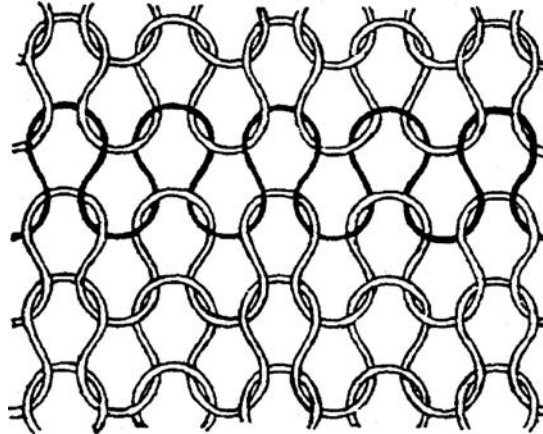
Dwuprawa 1 oczko prawe \times 1 oczko lewe

Rysunek 5

Dwuprawa 1 oczko prawe \times 1 oczko lewe

Rysunek 6

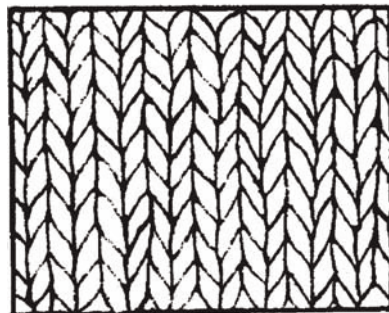
Dwuprawa 1 oczko prawe \times 1
oczko lewe strona prawa

Rysunek 7

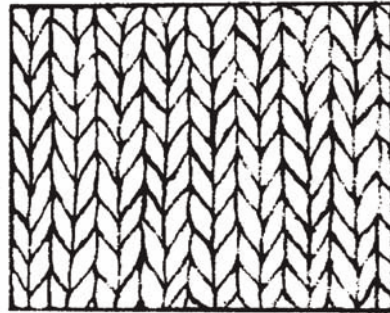
Dwuprawa 1 oczko prawe \times 1
oczko lewe strona lewa

Splot interlokowy jest połączeniem dwóch splotów dwuprawych, który ma taki sam wygląd po obydwu stronach. Efekt ten powstaje przez ułożenie naprzeciwko siebie dwóch splotów dwuprawych przesuniętych wzdłuż rządka o jedno oczko względem siebie (rysunek 8), na każdej stronie materiału oczka z jednego rządka występuje na zmianę z oczkiem z odpowiadającego mu rządka na drugiej stronie materiału (rysunek 9). Oczka na jednej stronie materiału odpowiadają oczkom na drugiej stronie (rysunki 10 i 11).

Rysunek 8
Splot interlokowy

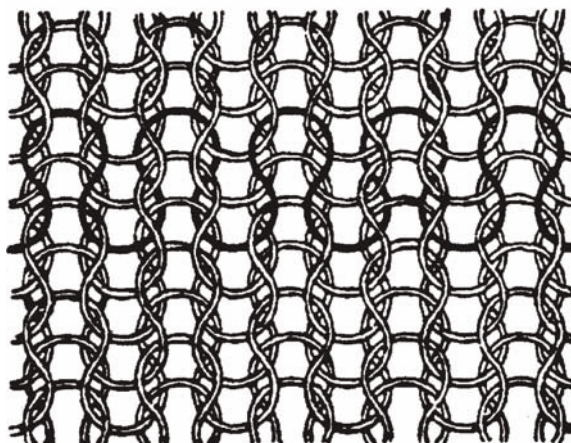

Rysunek 9
Splot interlokowy

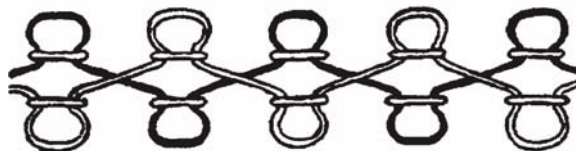

Rysunek 10
Splot interlokowy prawa
strona



Rysunek 11
Splot interlokowy lewa
strona

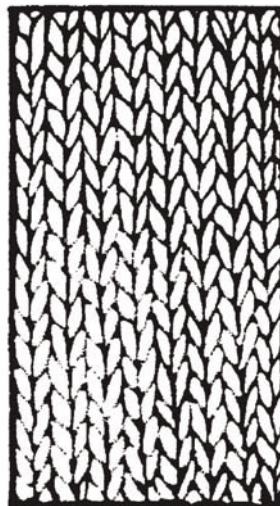

6110 30 10**Bluzki i pulowery z kołnierzem polo lub golfem, z lekkiej i cienkiej dzianiny**

Zob. Noty wyjaśniające do podpozycji 6110 20 10.

6111**Odzież i dodatki odzieżowe dla niemowląt, z dzianin**

Zob. uwaga 6 a) do niniejszego działu.

Podpozycja ta obejmuje odzież przeznaczoną dla małych dzieci o wzroście nieprzekraczającym 86 cm (na ogół dla małych dzieci w wieku ok. 18 miesięcy). Obejmuje ona: płaszczyki, pelerynki z kapturkiem, wataowane płaszczyki, ubranka typu pajacyk, szlafroczyki, ubranka dwuczęściowe, kombinezony, spodnie, rajtuzy, krótkie spodnie z zapięciem pod kolanami, śpioszki, kamizelki, wiatrówki, sukienki, spódniczki, bolerka, kurteczki, anoraki, pelerynki, tuniki, bluzeczki, bluzeczki koszulowe, szorty itp.

Część z wymienionej powyżej odzieży to artykuły składające się na wyprawkę dla niemowląt. Rozmiar niektórych artykułów składających się na wyprawkę dla niemowląt jest trudny do ustalenia, ale klasyfikowane są one do tej pozycji, jeśli dają się jednoznacznie zidentyfikować jako artykuły przeznaczone dla niemowląt.

Podpozycja ta obejmuje:

- 1) sukienki i kaftaniki do chrztu;
- 2) „pelerynki z kapturkiem”: małe kaftaniki bez rękawów z kapturkiem;
- 3) ubranka typu pajacyk: odzież z kapturem i rękawami tworząca zarówno kaftanik jak i worek (zamkniętą całkowicie od dołu);
- 4) śpiworki dla niemowląt, które mogą być również wyściełane, z rękawami lub otworami na ręce. Poniżej został zilustrowany przykład takiego artykułu.

**6112****Dresy, ubiory narciarskie i stroje kąpielowe, z dzianin****6112 11 00**
do
6112 19 00**Dresy**

Zob. Noty wyjaśniające do HS do pozycji 6112, pkt A).

- 6112 31 10**
do
6112 39 90
- Stroje kąpielowe męskie lub chłopięce**
- Zob. Noty wyjaśniające HS do pozycji 6112, pkt C) informujące, że pozycja 6112 obejmuje, między innymi, spodenki kąpielowe i kąpielówki, nawet elastyczne.
- Spodenki kąpielowe to części garderoby, które z uwagi na wygląd ogólny, krój i rodzaj dzianiny, przeznaczone są do noszenia wyłącznie jako strój kąpielowy, a nie jako „szorty” objęte pozycją 6103 lub 6104. Zazwyczaj są one wyprodukowane w całości lub głównie z włókien chemicznych.
- Spodenki kąpielowe muszą mieć wszystkie następujące charakterystyczne cechy:
- posiadać wewnętrzne slipy przyszyte do tej części garderoby lub przynajmniej podszewkę od przodu lub w kroku,
 - powinny być obcisłe w talii (na przykład posiadać ściągany sznurek lub całkowicie elastyczną talię).
- Spodenki kąpielowe mogą mieć kieszenie, pod warunkiem że:
- zewnętrzne kieszenie mają mocny system zapinania (na przykład muszą posiadać zamek błyskawiczny lub zapięcie na rzep, w celu całkowitego zapięcia kieszeni, tj.: nie mogą być zapinane z przerwami),
 - wewnętrzne kieszenie mają ten sam mocny system zapinania jak wspomniane powyżej zewnętrzne kieszenie. Jednakże wewnętrzne kieszenie w przypadku, kiedy są przymocowane do talii mogą mieć jedynie system zapinania z zakładką, pod warunkiem że zapewnia on całkowite zapięcie kieszeni przed otwarciem.
- Spodenki kąpielowe nie mogą mieć następujących charakterystycznych cech:
- otworu z przodu, nawet jeśli zamykany jest za pomocą systemu zapinania,
 - otworu w talii, nawet jeśli zamykany jest za pomocą systemu zapinania.
- 6112 41 10**
do
6112 49 90
- Stroje kąpielowe damskie lub dziewczęce**
- Mają zastosowanie Noty wyjaśniające do podpozycji od 6112 31 10 do 6112 39 90, z uwzględnieniem istniejących różnic.
- 6115**
- Rajstopy, trykoty, pończochy, skarpety i pozostałe wyroby pończosznicze, włącznie z wyrobami pończoszniczymi o stopniowanym ucisku (na przykład pończochy przeciwżyłakowe) i obuwiem bez nakładanych podeszew, z dzianin**
- 6115 10 10**
i
6115 10 90
- Wyroby pończosznicze o stopniowanym ucisku (na przykład pończochy przeciwżyłakowe)**
- Zob. Noty wyjaśniające do HS do podpozycji 6115 10.
- 6117**
- Pozostałe gotowe dodatki odzieżowe, z dzianin; części odzieży lub dodatków odzieżowych, z dzianin**
- 6117 80 10**
i
6117 80 80
- Pozostałe dodatki**
- Zob. Noty wyjaśniające do HS do pozycji 6117, akapit drugi pkt 12).
- Podpozycje te obejmują dziane opaski na głowę i frotki na rękę, w rodzaju stosowanych przez sportowców do pochłaniania potu oraz dziane nauszники, nawet połączone.

DZIAŁ 62

ARTYKUŁY ODZIEŻOWE I DODATKI ODZIEŻOWE, INNE NIŻ Z DZIANIN

Uwagi ogólne

1. Klasyfikacja w obrębie pozycji, artykułów składających się z dwóch lub więcej materiałów włókienniczych — zob. Uwagi ogólne Not wyjaśniających do tej sekcji.
2. Klasyfikacja odzieży zapakowanej w zestawy do sprzedaży detalicznej — zob. uwaga 14 do niniejszej sekcji.
3. W sytuacji, kiedy jakiś element garnituru, kostiumu lub kompletu, objętych pozycją 6203 lub 6204, został przybrany lub ozdobiony a to przybranie lub ozdoba nie występują na innym elemencie lub elementach, cała ta odzież klasyfikowana jest jako garnitur, kostium lub komplet tak długo, jak te przybrania lub ozdoby mają drugorzędne znaczenie oraz ich występowanie na odzieży ogranicza się do jednego lub dwóch miejsc (na przykład na kołnierzyku i końcach rękawa lub na klapach i kieszeniach).

Jeżeli ozdoby zostały wykonane w trakcie tkania odzieży, klasyfikowanie jej jako garnitury, kostiumy lub komplety jest wykluczone z wyjątkiem, kiedy ta ozdoba przedstawia logo firmy lub podobny symbol.

4. Dział ten obejmuje odzież roboczą, o której mowa w podpozycjach do Nomenklatury scalonej i która ze względu na jej wygląd ogólny (prosty lub specjalny krój, lub wykonanie powiązane z przeznaczeniem ubioru) oraz właściwości fizyczne materiału, którego są wykonane, zazwyczaj mocnego i niekurczącego się, pozwala na ocenę, że przeznaczona jest do noszenia wyłącznie lub głównie w celu zapewnienia ochrony (fizycznej lub sanitarnej) innej odzieży i/lub osób podczas działalności przemysłowej, zawodowej lub domowej.

Zazwyczaj odzież tego rodzaju nie posiada ozdób. Opisy i symbole odnoszące się do wykonywanej działalności nie są traktowane jako ozdoby.

Odzież tego rodzaju jest wykonana z bawełny, włókien syntetycznych lub sztucznych, lub z mieszaniny tych materiałów włókienniczych.

W celu poprawy ich wytrzymałości, podczas ich wykonania stosuje się często dwa rodzaje ściegu – ścieg „bezpieczny” i ścieg podwójny.

Odzież robocza najczęściej zapinana jest na zamek błyskawiczny, zatrzaski, „rzepy” lub zapięcia krzyżowe lub węzłowe przy użyciu sznurowadeł lub podobnych.

Odzież tego rodzaju może mieć kieszenie, które zazwyczaj są naszywane. Kieszenie o pionowym otworze zazwyczaj wykonane są z tego samego materiału co ubranie i nie są podszyte w ten sam sposób jak inne elementy ubrania.

Należy dokonać rozróżnienia pomiędzy odzieżą roboczą stosowaną przez mechaników, robotników, murarzy, farmerów itp., która zazwyczaj składa się z dwóch części, kombinezonu, kombinezonu typu spodnie ogrodniczki i spodni. Dla innego rodzaju zawodów mogą to być fartuchy, płaszcze chroniące przed kurzem itp. (dla lekarzy, pielęgniarek, sprzątaczek, fryzjerów, piekarzy, rzeźników itp.).

Tylko odzież o rozmiarze handlowym 158 (wzrost = 158 cm) lub większym powinna być uważana za odzież roboczą.

Mundury i podobna odzież dla urzędników (na przykład toga sędziego, sutanna) nie są uważane za odzież roboczą.

5. Noty wyjaśniające do działu 61, pkt 4 Uwag ogólnych, z uwzględnieniem istniejących różnic.

6201 Palta, kurtki 3/4, pelerynki, peleryny, anoraki (włącznie z kurtkami narciarskimi), wiatrówki, kurtki od wiatru i podobne artykuły, męskie lub chłopięce, inne niż te objęte pozycją 6203

6201 11 00 do 6201 19 00 Palta, płaszcze przeciwdeszczowe, kurtki 3/4, pelerynki, peleryny i podobne artykuły

Jedną z cech charakteryzujących „palta i podobne artykuły” jest to, że podczas noszenia powinny okrywać ciało przynajmniej do połowy uda.

Na ogół w przypadku standardowych rozmiarów (normalnych rozmiarów) okryć męskich (z wyłączeniem chłopięcych) ta minimalna długość, mierzona od szwu na kołnierzu na karku (siódmy krąg) do dolnej krawędzi, przy położeniu okryć na płasko, odpowiada wymiarom w centymetrach według poniższej tabeli (zob. szkic poniżej).

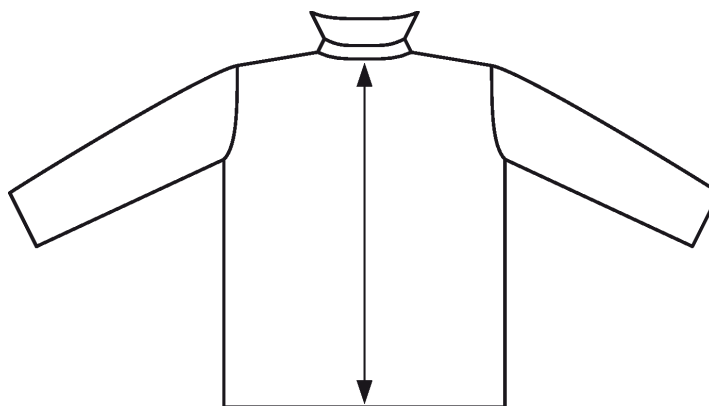

Wymiary w tabeli przedstawiają średnie z różnych okryć o rozmiarach standardowych (normalnych rozmiarach) dla mężczyzn (z wyłączeniem chłopców) — S (mały, rozmiar mały), M (średni, rozmiar średni) oraz L (duży, rozmiar duży).

Długość w centymetrach mierzona w dół na tylnej stronie odzieży, od szwu na karku do dolnej krawędzi odzieży — standardowe rozmiary męskie (z wyłączeniem chłopięcych).

S (small) rozmiar mały	M (medium) rozmiar średni	L (large) rozmiar duży
86 cm	90 cm	92 cm

Okrycia niebędące na tyle długie, aby były klasyfikowane jako palta i podobne, z wyjątkiem kurtek 3/4 (kurtki 3/4 i podobne — zob. definicja poniżej), które również tutaj mają miejsce, powinny być klasyfikowane do podpozycji od 6201 91 00 do 6201 99 00.

Kurtki 3/4

Kurtki 3/4 są luźnym okryciem wierzchnim z długimi rękawami, noszonym na inne ubrania w celu ochrony przed wiatrem. Z wyglądu są one bardziej oficjalne niż parka i zazwyczaj wykonane są z nielekkiego materiału włókienniczego, (na przykład tweedu, lodenu), innego niż ten, o którym mowa w pozycji 5602, 5603, 5903, 5906 lub 5907 00 00. Długość kurtek 3/4 jest zróżnicowana, od sięgającej poniżej kroku do połowy uda. Kurtki te mogą być jedno- lub dwurzędowe.

Kurtki 3/4 zazwyczaj mają następujące cechy:

- z przodu całkowicie zapięte na guziki, a czasami na zamek błyskawiczny lub zatrzaski,
- podszewkę, która może być odpinana (podszewka może być wywatowana i/lub stebnowana),
- mają otwory wentylacyjne w części tylnej, środkowej lub na bokach.

Elementy dodatkowe:

- kieszenie,
- kołnierz.

Kurtki 3/4 nie mają następujących cech:

- kaptura,
- sznurka lub innych środków ściągających w talii i/lub na dole odzieży. Jednakże to nie wyklucza paska.

W przypadku kurtek 3/4 wyrażenie „i podobne” obejmuje również okrycia, które mają te same cechy charakterystyczne co kurtki, ale posiadają kaptur.

Podpozycje te obejmują okrycia znane jako „parka”, które jest okryciem o charakterystycznym stylu, przeznaczonym do zapewnienia ochrony przed chłodem, wiatrem i deszczem. Jest to okrycie zewnętrzne luźno dopasowane, z długimi rękawami. Parki objęte tą podpozycją wykonane są z ciężkich, gęstych tkanin, innych niż te objęte pozycją 5903, 5906 lub 5907 00 00. Parki mają długość od sięgających tylko do połowy ud aż do kolan.

Parki muszą także mieć wszystkie następujące cechy:

- kaptur,
- całkowite rozcięcie z przodu zamykane na zamek błyskawiczny, na zatrzaski, na rzepy, często przykryte ochronną klapką,
- podszewkę zwykle pikowaną lub podszytą imitacją futra,
- sznurek lub inny rodzaj ściągania w talii, z wyjątkiem paska,
- zewnętrzne kieszenie.

6201 91 00
do
6201 99 00

Pozostałe

Podpozycje te obejmują anoraki, wiatrówki, kurtki od wiatru i podobne artykuły opisane poniżej:

1. Anoraki (włącznie z kurtkami narciarskimi) i podobne artykuły

Anoraki to okrycia przeznaczone do ochrony przed chłodem, wiatrem i deszczem. Posiadają wiele wspólnych cech parki, ale różnią się od nich, między innymi, długością. Długość ich może zmieniać się od zaledwie poniżej talii aż do połowy ud, ale nie niżej.

Anoraki objęte niniejszymi podpozycjami wykonane są ze ścisłych tkanin (innych niż te określone w pozycji 5903, 5906 lub 5907 00 00).

Anoraki mają następujące cechy:

- kaptur (czasami ukryty w kołnierzu),
- całkowite rozcięcie z przodu i zamykane na zamek błyskawiczny, na zatrzaski, na rzepy, często przykryte ochronną klapką,
- podszewkę (która może być pikowana lub watawana),
- długie rękawy.

Zazwyczaj anoraki dodatkowo mają co najmniej jedną z następujących cech:

- sznurek lub inny rodzaj ściągacza w talii i/lub na dole kurtki,
- ściśle dopasowane zakończenia rękawów, o własnościach elastycznych lub ściągane w inny sposób,
- kołnierz,
- kieszenie.

W odniesieniu do anorak, określenie „i podobne artykuły” obejmuje:

a) Odzież, która ma cechy anoraków, ale nie posiada:

- kaptura, lub
- podszewki.

Obejmuje ono także okrycia zdefiniowane powyżej jako anoraki, które mają tylko częściowe rozcięcie i zamknięcie z przodu. Nie obejmuje ono okryć, które nie mają ani kaptura, ani podszewki;

- b) okrycia bez podszewki, która posiadają długie rękawy i długość znacznie poniżej bioder, ale nie za połowę uda. Wykonane są z gęsto tkanych materiałów włókienniczych (innych niż te objęte pozycją 5903, 5906 lub 5907 00 00) oraz są impregnowane lub poddana obróbce zapewniającej odpowiednią ochronę, w szczególności przed deszczem.

Kurtki te mają kaptur, ale zazwyczaj nie mają pełnego otwarcia z przodu. W przypadku kiedy otwarcie jest tylko częściowe, to nie muszą mieć zapięcia, ale w tym przypadku musi być wbudowana ochronna wstawka do przesłonięcia tego otwarcia. Zazwyczaj na końcach rękawów oraz u dołu kurtki mają elastyczne lub ściągające elementy.

Okrycia, które mogłyby być objęte określeniem „anoraki (włącznie z kurtkami narciarskimi) i podobne artykuły”, ale nie mają ani kaptura, ani podszewki, mogą być objęte określeniem „i podobne artykuły”, stosowanym w odniesieniu do kurtek od wiatru.

2. *Wiatrówki, kurтки od wiatru i podobne artykuły*

- a) Wiatrówki są rodzajem okryć zaprojektowanych z myślą o ochronie przed warunkami pogodowymi. Sięgają one do bioder lub niewiele poniżej. Wykonane są z tkanin gęsto tkanych. Zazwyczaj odporne są na deszcz, ale w przeciwieństwie do anoraków nie mają kaptura.

Wiatrówki mają następujące elementy:

- długie rękawy,
- całkowite rozcięcie z przodu zamykane na zamek błyskawiczny,
- podszewkę, ani nieplikowaną, ani watowaną,
- kołnierz,
- środki do ściągania dolnych części kurtki (zwykle znajdujące się na dole wiatrówki).

Zakończenia rękawów dodatkowo mogą być ściśle dopasowane, o własnościach elastycznych, lub są ściągane w inny sposób.

- b) Kurtki od wiatru (powszechnie określane jako „bluzy”) są rodzajem okrycia wierzchniego przykrywającego górną część ciała. Zazwyczaj mają całkowicie luźny krój, który nadaje okryciu wygląd bluzy, rozciągający się do talii lub nieznacznie niżej. Mają długie rękawy sięgające poniżej dolnych partii okrycia. Tkanina, z której są wykonane, nie musi zabezpieczać przed wpływami atmosferycznymi.

Kurtki od wiatru posiadają następujące elementy:

- obcisły wycięcie pod szyją, z kołnierzem lub bez,
- całkowite lub częściowe rozcięcie z przodu z dowolnym elementem do zapinania,
- zakończenia rękawów, zwykle ściśle dopasowane, elastyczne lub ściągane w inny sposób,
- ściągacz elastyczny lub inne rodzaje ściąganie, umieszczone na dolne okrycia.

Kurtki od wiatru dodatkowo mogą posiadać:

- zewnętrzne kieszenie, i/lub
- podszewkę, i/lub
- kaptur.

W odniesieniu do kurtek od wiatru określenie „i podobne artykuły” obejmuje okrycia, które mają wszystkie elementy wymienione powyżej w pkt b), z wyjątkiem jednego z następujących:

- obcisłego dekoltu, lub
- rozcięcia z przodu z obcisłym lub innym wycięciem przy szyi, lub
- rozcięcia z przodu nieposiadającego elementu do zapinania.

Podpozycja ta wyklucza:

- a) palta, płaszcze przeciwdeszczowe, kurtki 3/4, peleryny i podobne artykuły objęte podpozycjami od 6201 11 00 do 6201 19 00;
- b) palta, płaszcze przeciwdeszczowe, kurtki 3/4, peleryny i podobne artykuły objęte podpozycjami od 6202 11 00 do 6202 19 00;
- c) marynarki (żakiety) i blezery objęte podpozycjami od 6203 31 00 do 6203 39 90 lub od 6204 31 00 do 6204 39 90;
- d) anoraki, wiatrówki, kamizelki i podobne, z materiałów włókienniczych objętych pozycją 5903, 5906 lub 5907 00 00, lub z włókien objętych pozycją 5603, objęte są pozycją 6210.

6202 Palta, kurtki 3/4, pelerynki, peleryny, anoraki (włącznie z kurtkami narciarskimi), wiatrówki, kurtki od wiatru i podobne artykuły, damskie lub dziewczęce, inne niż te objęte pozycją 6204

6202 11 00 do 6202 19 00 Palta, płaszcze przeciwdeszczowe, kurtki 3/4, pelerynki, peleryny i podobne artykuły

Mają zastosowanie Noty wyjaśniające do podpozycji od 6201 11 00 do 6201 19 00, uwzględniając istniejące różnice na mocy, których rozmiary odzieży damskiej (wyłączając dziewczęcą), są następujące:

Długość w centymetrach mierzona w dół na tylnej stronie odzieży, od szwu na karku do dolnej krawędzi — standardowe rozmiary damskie (z wyłączeniem dziewczęcych).

S (small) rozmiar mały	M (medium) rozmiar średni	L (large) rozmiar duży
84 cm	86 cm	87 cm

6202 91 00 do 6202 99 00 Pozostałe

Mają zastosowanie Noty wyjaśniające do podpozycji od 6201 91 00 do 6201 99 00, z uwzględnieniem istniejących różnic.

6204 Kostiumy, komplety, żakiety, suknie, spódnice, spódnico-spodnie, spodnie, spodnie na szelkach i z karczkiem typu ogrodniczki, bryczesy i szorty (inne niż strój kąpielowy), damskie lub dziewczęce

6204 41 00 do 6204 49 90 Suknie

Mają zastosowanie Noty wyjaśniające do podpozycji od 6104 41 00 do 6104 49 00, z uwzględnieniem istniejących różnic.

6204 51 00 do 6204 59 90 Spódnice i spódnico-spodnie

Mają zastosowanie Noty wyjaśniające do podpozycji od 6104 51 00 do 6104 59 00, z uwzględnieniem istniejących różnic.

6206 Bluzki, koszule i bluzki koszulowe, damskie lub dziewczęce

Bluzki

Bluzki damskie lub dziewczęce są lekkim rodzajem odzieży przeznaczonym do przykrycia górnej części ciała, o fantazyjnym desenie i zazwyczaj o luźno dopasowanym kroju, z kołnierzykiem lub bez, z rękawami lub bez, o dowolnym rodzaju dekoltu, lub co najmniej z ramiączkami, z rozcięciem lub bez. Mogą one posiadać ozdoby takie jak krawat, żaboty, fulary, koronki lub hafty.

Koszule i bluzki koszulowe

Do bluzek i bluzek koszulowych objętych tą pozycją mają zastosowanie postanowienia zawarte w uwadze wyjaśniającej do pozycji 6106 obejmującej bluzki i bluzki koszulowe damskich lub dziewczęcych, dziane, z uwzględnieniem istniejących różnic.

Odzież objęta tą pozycją sięga poniżej talii, zazwyczaj bluzki są krótsze niż innego rodzaju odzież wspomniana powyżej.

Podpozycja ta nie obejmuje odzieży, która ze względu na swoją długość do noszenia jest rozpoznawalna jako sukienka.

6207**Koszulki trykotowe i pozostałe trykoty, kalesony, majtki, koszule nocne, piżamy, płaszcze kąpielowe, szlafroki i podobne artykuły, męskie lub chłopięce****6207 21 00
do
6207 29 00****Koszule nocne i piżamy**

Podpozycje te obejmują piżamy męskie lub chłopięce, inne niż dziane, które — ze względu na ich ogólny wygląd i własności fizyczne materiału — rozpoznawalne są jako przeznaczone do noszenia wyłącznie lub głównie jako bielizna nocna.

Piżama składa się z dwóch elementów odzieży, a mianowicie:

- z odzieży przeznaczonej do przykrycia górnej części ciała, zazwyczaj jako odzież w stylu marynarka,
- z odzieży składającej się ze spodni lub szortów o prostym kroju, zawierających z przodu rozporek lub nie.

Elementy piżam muszą być odpowiednie lub pasować rozmiarem i krojem, rodzajem materiału, kolorem, ozdobami i stopniem wykończenia tak, żeby było oczywiste, że przeznaczone są dla jednej osoby.

Piżamy muszą być rozpoznawalne jako wygodna bielizna nocna przez:

- właściwości fizyczne materiału,
- zazwyczaj luźny krój, oraz
- brak niewygodnych dodatków takich jak duże, nieporęczne guziki i w nadmiarze ozdoby.

Jednoczęściowa bielizna nocna w rodzaju kombinezonu, przykrywająca dolną i górną część ciała i obydwie nogi z osobna, klasyfikowana jest do podpozycji od 6207 91 00 do 6207 99 90.

6208**Koszulki trykotowe i pozostałe trykoty, półhalki, halki, majtki, figi, koszule nocne, piżamy, peniary, płaszcze kąpielowe, szlafroki i podobne artykuły, damskie lub dziewczęce****6208 21 00
do
6208 29 00****Piżamy i koszule nocne**

Podpozycje te obejmują piżamy damskie lub dziewczęce, inne niż dziane, które — ze względu na ich ogólny wygląd i własności fizyczne materiału — rozpoznawalne są jako przeznaczone wyłącznie lub głównie jako bielizna nocna.

Piżama składa się z dwóch elementów odzieży, a mianowicie:

- z odzieży przeznaczonej do przykrycia górnej części ciała, zazwyczaj jako odzież w stylu żakietu lub pulovera, lub podobnej odzieży,
- z odzieży składającej się ze spodni lub szortów o prostym kroju, nawet zawierającej rozporek z przodu.

Elementy piżam muszą być odpowiednie lub pasować rozmiarem i krojem, rodzajem materiału, kolorem, ozdobami i stopniem wykończenia tak, żeby było oczywiste, że są przeznaczone dla jednej osoby.

Piżamy muszą być rozpoznawalne jako wygodna bielizna nocna przez:

- właściwości fizyczne materiału,
- zazwyczaj luźny krój, oraz
- brak niewygodnych dodatków takich jak duże, nieporęczne guziki i obecne w nadmiarze ozdoby.

Zestawy odzieżowe znane jako „skąpa piżama”, które składają się z bardzo krótkiej koszuli nocnej i dopasowanych do niej majtek, także traktowane są jako piżamy.

Jednoczęściowa bielizna nocna w rodzaju kombinezonu, przykrywająca dolną i górną część ciała i obydwie nogi z osobna, klasyfikowana jest do podpozycji od 6208 91 00 do 6208 99 00.

- 6209** **Odzież i dodatki odzieżowe dla niemowląt**
Mają zastosowanie Noty wyjaśniające do pozycji 6111, z uwzględnieniem istniejących różnic.
- 6210** **Odzież wykonana z materiałów włókienniczych objętych pozycją 5602, 5603, 5903, 5906 lub 5907 00 00**
Mają zastosowanie Noty wyjaśniające do podpozycji od 6201 11 00 do 6201 19 00 i do podpozycji od 6202 11 00 do 6202 19 00, z uwzględnieniem istniejących różnic.
- 6210 10 90** **Z włókien objętych pozycją 5603**
Podpozycja ta obejmuje włókniny do celów klinicznych, opakowane sterylnie, wyrzucane po jednorazowym wykorzystaniu.
- 6211** **Dresy, ubiory narciarskie i stroje kąpielowe; pozostała odzież**
- 6211 11 00** **Stroje kąpielowe**
i
6211 12 00 Zob. Noty wyjaśniające do HS do pozycji 6211, akapit 1.
Mają zastosowanie Noty wyjaśniające do podpozycji od 6112 31 10 do 6112 39 90, z uwzględnieniem istniejących różnic.
- 6211 32 31** **Pokryte z zewnątrz tym samym pojedynczym materiałem włókienniczym**
Stosowanie tej podpozycji wymaga, żeby elementy dresu były wykonane z tej samej tkaniny, w tym samym stylu, strukturze i kolorze; również muszą być odpowiednie i zgodne rozmiarem.
W sytuacji kiedy jakiś element dresu został przybrany lub ozdobiony, a te przybrania lub ozdoby nie występują na pozostałych elementach, cała ta odzież klasyfikowana jest do tej podpozycji tak długo, jak te przybrania lub ozdoby mają drugorzędne znaczenie, a ich występowanie na odzieży ogranicza się do jednego lub dwóch miejsc (na przykład na kołnierzyku i końcach rękawa lub na klapach i kieszeniach).
Jeżeli jednak te przybrania lub ozdoby powstają podczas tkania tej odzieży, klasyfikacja do tej podpozycji jest wykluczona z wyjątkiem, kiedy ta ozdoba przedstawia logo firmy lub podobny symbol.
- 6211 32 41** **Pozostałe**
i
6211 32 42 W tych podpozycjach górna i dolna część dresu do sprzedaży detalicznej muszą być pakowane razem.
- 6211 33 31** **Pokryte z zewnątrz tym samym pojedynczym materiałem włókienniczym**
Zob. Noty wyjaśniające do podpozycji 6211 32 31.
- 6211 33 41** **Pozostałe**
i
6211 33 42 Zob. Noty wyjaśniające do podpozycji 6211 32 41 i 6211 32 42.
- 6211 42 31** **Pokryte z zewnątrz tym samym pojedynczym materiałem włókienniczym**
Zob. Noty wyjaśniające do podpozycji 6211 32 31.
- 6211 42 41** **Pozostałe**
i
6211 42 42 Zob. Noty wyjaśniające do podpozycji 6211 32 41 i 6211 32 42.
- 6211 43 31** **Pokryte z zewnątrz tym samym pojedynczym materiałem włókienniczym**
Zob. Noty wyjaśniające do podpozycji 6211 32 31.
- 6211 43 41** **Pozostałe**
i
6211 43 42 Zob. Noty wyjaśniające do podpozycji 6211 32 41 i 6211 32 42.

6212 Biustonosze, pasy, gorsety, szelki, podwiązki i podobne artykuły oraz części tych artykułów, nawet z dzianin**6212 20 00 Pasy i paso-majtki**

Podpozycja ta obejmuje paso-majtki, nawet z dzianiny, wykrojone w formie majtek z nogawkami lub bez lub w formie majtek wysokich z nogawkami lub bez.

Muszą mieć następujące cechy charakterystyczne:

- a) obejmować talię i pośladki oraz posiadać boczne wstawki o długości 8 cm lub wyższe (mierzone od uda do górnej części);
- b) posiadać elastyczność pionową i ograniczoną elastyczność poziomą; wzmocnienia lub wstawki w części brzusznej, nawet z zastosowaniem koronek, taśm, ozdób lub podobnych są dopuszczalne, jeśli pozostanie elastyczność pionowa;
- c) składać się z następujących materiałów włókienniczych:
 - mieszanek bawełny zawierających co najmniej 15 % przędzy elastomerowej, lub
 - mieszanek włókien chemicznych zawierających co najmniej 10 % przędzy elastomerowej, lub
 - mieszanek bawełny (nie więcej niż 50 %) zawierających co najmniej 10 % włókien chemicznych i przędzy elastomerowej.

6217 Pozostałe gotowe dodatki odzieżowe; części odzieży lub dodatków odzieżowych, inne niż te objęte pozycją 6212**6217 10 00 Dodatki**

Mają zastosowanie Noty wyjaśniające do podpozycji 6117 80 10 i 6117 80 80, z uwzględnieniem istniejących różnic.

DZIAŁ 63

**POZOSTAŁE GOTOWE ARTYKUŁY WŁÓKIENNICZE; ZESTAWY; ODLIŻYŻ UŻYWANA I UŻYWANE
ARTYKUŁY WŁÓKIENNICZE; SZMATY****Uwagi ogólne**

Klasyfikacja w obrębie pozycji, artykułów składających się z dwóch lub więcej materiałów włókienniczych — zob. Uwagi ogólne Not wyjaśniających do niniejszej sekcji.

I. POZOSTAŁE GOTOWE ARTYKUŁY WŁÓKIENNICZE**6305****Worki i torby, w rodzaju stosowanych do pakowania towarów**

Niektóre worki i torby z materiałów włókienniczych klasyfikowane są na przykład do pozycji 4202 i 6307. Worki i torby objęte są pozycją 4819 wtedy, kiedy wykonane są z papieru, a objęte są tą pozycją, kiedy wykonane są z tkaniny z przędzy papierowej.

Worki z materiałów włókienniczych wykładane papierem zazwyczaj klasyfikowane są do tej pozycji, podczas gdy worki papierowe wykładane materiałem włókienniczym, objęte są podpozycją 4819 40 00.

6305 10 10**Używane**

Podpozycja ta obejmuje jedynie artykuły, które do transportu towarów użyte były przynajmniej jeden raz i na których widoczne są wyraźne ślady takiego wykorzystania na przykład ślady produktu, który był w nim zawarty, ślady brudu, plamy, dziury, rozdarcia, ślady po naprawach, porozciągane szwy, ślady po wiązaniu lub szyciu w miejscu otwarcia.

6307**Pozostałe gotowe artykuły, włącznie z wykrojami odzieży****6307 90 99****Pozostałe**

Podpozycja ta obejmuje:

- 1) pokrowce na ramy z naciągami rakiet tenisowych, badmintonowych, na kije golfowe itp., pod warunkiem że są wykonane z materiałów włókienniczych (zazwyczaj pokrytych tworzywami sztucznymi), nawet wyposażone w kieszeń na piłki. Natomiast wykluczone są pokrowce na całe rakiety, nawet wyposażone w uchwyt lub pasek na ramię (pozycja 4202);
- 2) turbany składające się z długiej wymyślnej tkaniny (zazwyczaj bawełnianej lub z mieszanki bawełny i jedwabiu) o długości od 4 do 5 m i szerokości w przybliżeniu 50 cm. Obrębione są ze wszystkich stron, czasami na końcach mają frędzle i zwykle składane są w osobne opakowanie.

SEKCJA XII

OBUWIE, NAKRYCIA GŁOWY, PARASOLE, PARASOLE PRZECIWSŁONECZNE, LASKI, STOŁKI MYŚLIWSKIE, BICZE, SZPICRUTY I ICH CZĘŚCI; PIÓRA PREPAROWANE I ARTYKUŁY Z NICH; KWIATY SZTUCZNE; ARTYKUŁY Z WŁOSÓW LUDZKICH

DZIAŁ 64

OBUWIE, GETRY I PODOBNE; CZĘŚCI TYCH ARTYKUŁÓW**Uwagi ogólne**

1. Definicja określeń „podeszwy” i „cholewki” zawarta jest w Uwagach ogólnych Not wyjaśniających do HS do niniejszego działu, pkt C) i D).

Ponadto do „cholewek” składających się z dwóch lub więcej materiałów (uwaga 4 a) i uwaga dodatkowa 1 do działu 64), ma następujące zastosowanie:

- a) „Cholewka” jest częścią obuwia, która zakrywa górną i boczne części stopy i może też zakrywać nogę. Sięga aż do podeszwy i jest do niej przymocowana. Może nawet wchodzić w podeszwę.

Materiałami składowymi cholewki są materiały, których powierzchnia jest częściowo lub całkowicie widoczna na wierzchu obuwia. Zatem podszewka nie jest cholewką. Materiały cholewki są ze sobą połączone.

Po usunięciu dodatków i wzmocnień, kiedy obliczana jest całkowita powierzchnia materiałów tworzących cholewkę, nie jest brana pod uwagę powierzchnia, która znajduje się pod spodem zachodzących na siebie części, gdzie materiały zostały połączone ze sobą.

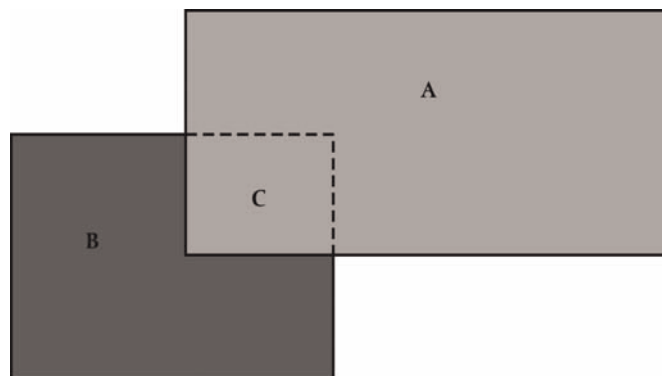

Na przykład, skóra wyprawiona (A), materiał włókienniczy (B), powierzchnia (C) jest częścią materiału włókienniczego (B), który leży pod spodem nałożonej warstwy skóry wyprawionej (A). Przy obliczaniu całkowitej powierzchni materiałów tworzących cholewkę, nie należy brać pod uwagę powierzchni materiału włókienniczego (C).

Nie jest brany pod uwagę jakiegokolwiek sposób zapinania, na przykład sznurowadła, zapięcia na „rzepy” itp. (zob. Noty wyjaśniające do HS do tego działu, Uwaga ogólna, pkt D) ostatni akapit).

- b) „Podszewka” może być wyprodukowana z dowolnego materiału. Może składać się z jednego lub wielu materiałów. Podszewka ma kontakt ze stopą i służy wyściełaniu, ochronie lub jedynie dekoracji. Podszewka nie jest widoczna na zewnątrz obuwia, z wyjątkiem wyłożenia na przykład wokół kołnierza.
- c) „Dodatki” i „wzmocnienia” zdefiniowane są w uwadze 4 a) do działu 64 i w uwadze dodatkowej 1 do działu 64 oraz w Notach wyjaśniających HS do tego działu, Uwaga ogólna, pkt D) ostatni akapit.

Dodatki pełnią zazwyczaj funkcję ozdobną, a wzmocnienia funkcję ochronną lub wzmacniającą. Ponieważ wzmocnienia są nakładkami na cholewkę, mającymi na celu nadanie jej większej wytrzymałości, mocuje się je do zewnętrznej powierzchni cholewki, a nie jedynie do podszewki. Część podszewki może być jednak pod wzmocnieniem widoczna, pod warunkiem że jej funkcja wzmacniająca nie jest skutkiem tego obniżona. Oprócz przymocowania do cholewki, wzmocnienie lub dodatek mogą być również przymocowane do podeszwy lub wchodzić w nią. Materiał nie jest uważany za dodatek lub wzmocnienie, lecz za część cholewki, pod warunkiem że sposób połączenia materiałów pod spodem nie jest trwały (szywy są przykładem trwałego sposobu połączenia).

W rozumieniu uwagi 4 a) „podobne dodatki” mogą również oznaczać na przykład logo lub noski.

Podczas określania materiału, z jakiego wykonana jest „cholewka”, nie jest brany pod uwagę język, który częściowo lub całkowicie jest zakryty (język wewnętrzny).

Zob. schemat poniżej, gdzie linia przerywana oznacza język wewnętrzny.

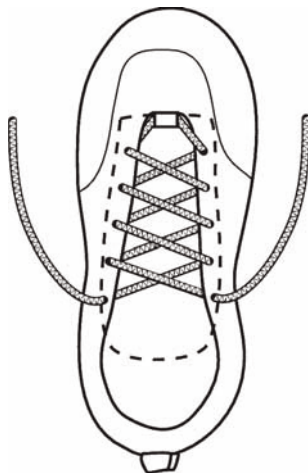

Rysunki oraz tekst zamieszczony poniżej dają przykład, jak należy określać materiał „cholewki”:

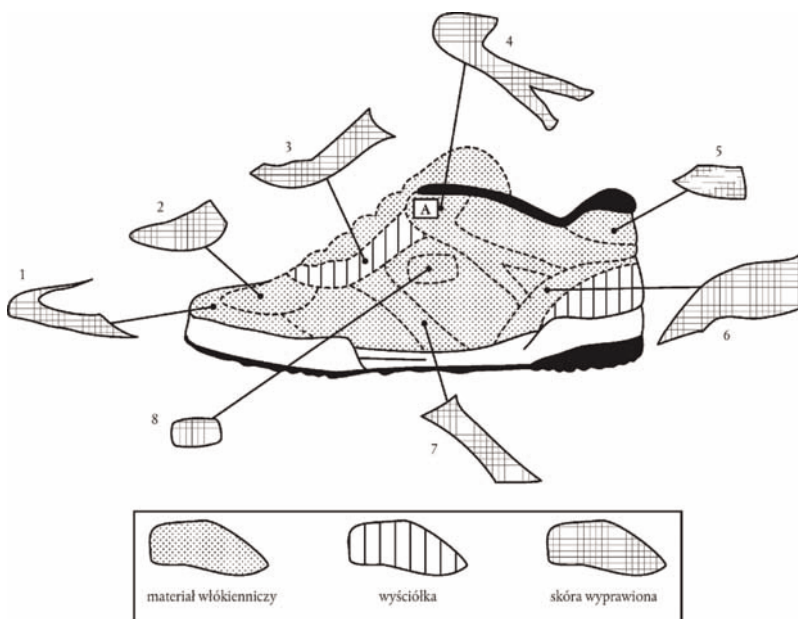

But na powyższym rysunku jest butem ze skóry wyprawionej i z materiału włókienniczego. W celu wyznaczenia materiału „cholewki” w rozumieniu działu 64 oraz wyeliminowania „dodatków” i „wzmocnień” przeprowadzane są następujące rozważania:

- 1) Usuwając nosek (1) ze skóry wyprawionej i przyszwę (2), pod spodem zostaje odsłonięty materiał włókienniczy (który nie jest materiałem podszewki). Ponieważ części (1) i (2) ze skóry wyprawionej pełnią funkcję ochronną, mogą być one uważane za wzmocnienie. Ponieważ materiał włókienniczy spodu części (1) i (2) ze skóry wyprawionej jest częściowo widoczny na powierzchni, materiał włókienniczy musi być traktowany jako część cholewki.
- 3) Usuwając część (3) ze skóry wyprawionej, zostaje odsłonięta powierzchnia z materiału włókienniczego (zaznaczona literą A na rysunku) i powierzchnia materiału podszewki znajdującej się pod spodem części 3. Ponieważ materiał włókienniczy nie rozpościera się pod całą częścią 3 i ponieważ podszewka nie jest uważana za cholewkę oraz ponieważ pod skórą wyprawioną głównie znajduje się materiał podszewki, część ze skóry wyprawionej nie wzmacnia materiału cholewki, a zatem musi być uważana za część cholewki.
- 4) Ta część (4) ze skóry wyprawionej została przyszyta do części z materiału włókienniczego, a także nakłada się (A) na część (3) ze skóry wyprawionej. Ponieważ jest częściowo widoczny materiał włókienniczy pod częścią (4) i częściowo widoczna część (3) ze skóry wyprawionej i pod zakładką (A), i ponieważ część (4) ze skóry wyprawionej nadaje większą wytrzymałość tej stronie cholewki — część (4) uważana jest za wzmocnienie. Zatem część (3) ze skóry wyprawionej oraz materiał włókienniczy pod częścią (4), z wyjątkiem powierzchni z materiału włókienniczego pod częścią (3), muszą być traktowane jako części cholewki.
- 5) Usuwając tę część (5) ze skóry wyprawionej, zostaje odsłonięty częściowo widoczny pod spodem materiał włókienniczy. Ponieważ część (5) ze skóry wyprawionej wzmacnia część cholewki wokół pięty oraz ponieważ pod nią jest częściowo widoczny materiał włókienniczy, skóra wyprawiona uważana jest za wzmocnienie.
- 6) Usuwając zakładkę pięty (6) ze skóry wyprawionej, zostaje odsłonięta powierzchnia materiału podszewki oraz częściowo widoczny materiał włókienniczy. Ponieważ materiał włókienniczy nie rozciąga się pod całą częścią ze skóry wyprawionej, zakładka pięty (6) ze skóry wyprawionej nie ma żadnej funkcji wzmacniającej dla materiału cholewki, a zatem zakładka uważana jest za część cholewki (a nie za wzmocnienie).
- 7) Usuwając część (7) ze skóry wyprawionej, zostaje odsłonięty widoczny częściowo materiał włókienniczy pod nią. Ponieważ część (7) ze skóry wyprawionej nadaje większą wytrzymałość tej stronie cholewki, skóra wyprawiona uważana jest za wzmocnienie.
- 8) Usuwając logo (8) ze skóry wyprawionej, zostaje odsłonięty częściowo widoczny materiał włókienniczy pod nim. Z tego względu i ponieważ logo jest „podobnym dodatkiem” w rozumieniu uwagi 4 a) do działu 64, nie jest ono częścią cholewki.

Po obliczeniu udziału procentowego części ze skóry wyprawionej oraz udziału procentowego części z materiału włókienniczego, które zostały zidentyfikowane jako części cholewki, dominuje materiał włókienniczy (70 % materiału włókienniczego). But będzie zatem klasyfikowany jako obuwie z cholewkami z materiału włókienniczego.

2. Określenie „guma” w całej Nomenklaturze scalonej zdefiniowane jest w uwadze 1 do działu 40; zakres tego określenia na potrzeby niniejszego działu poszerza uwaga 3 a) do tego działu
3. Określenie „tworzywa sztuczne” w całej Nomenklaturze scalonej zdefiniowane jest w uwadze 1 do działu 39; zakres tego określenia na potrzeby niniejszego działu poszerza uwaga 3 a) do tego działu.
4. Określenie „skóra wyprawiona” zdefiniowane jest w uwadze 3 b) do działu 64 do celów tego działu.
5. Określenie „materiały włókiennicze” zdefiniowane jest w Notach wyjaśniających do HS do tego działu, Uwagi ogólne, pkt E) oraz F). Zatem, włókna (na przykład kosmyki tekstylne), przędze, tkaniny, filce, włókniny, szpagat, powróż, liny, linki itp., jak zdefiniowano w działach od 50 do 60, są „materiałami włókienniczymi” w rozumieniu działu 64. Co zaś się tyczy materiałów objętych działem 59, mają zastosowanie wyłącznie uwagi do działu 59, z zastrzeżeniem postanowień uwagi 3 a) do działu 64.

6402 Pozostałe obuwie z podeszwami i cholewkami, z gumy lub tworzyw sztucznych

Pozycja ta obejmuje „obuwie wymagające zastosowania szczególnej technologii” i przeznaczone do aktywności sportowej, z jedno- lub wielowarstwową formowaną podeszwą, niewtryskiwaną, wykonaną z materiałów syntetycznych, zaprojektowaną specjalnie do pochłaniania wstrząsów pionowych lub bocznych oraz o właściwościach technologicznych, takich jak hermetyczne poduszki zawierające gaz lub płyn, części mechaniczne, które pochłaniają lub neutralizują wstrząs lub specjalne materiały, takie jak polimery o małej gęstości.

Wymienione „właściwości technologiczne” nie powinny być uznawane za cechy łączne „materiałów syntetycznych”, ale należy uważać je za opisujące „materiały syntetyczne” wymienione wyżej.

„Obuwie przeznaczone do aktywności sportowej” oznacza buty do tenisa, buty do koszykówki, pantofle gimnastyczne, buty treningowe i tym podobne, z wyjątkiem na przykład obuwia przeznaczonego głównie lub wyłącznie do uprawiania kajakarstwa górskiego, chodźdarstwa, trekkingu, turystyki pieszej, wspinaczek górskich.

Buty, które z uwagi na swój rozmiar przeznaczone są do noszenia przez dzieci i młodzież, mogą również być „obuwem przeznaczonym do aktywności sportowej”.

W tym kontekście mają zastosowanie następujące definicje:

a) „jedno- lub wielowarstwowe formowane podeszwy” oznacza wstępnie uformowane podeszwy wytworzone niezależnie od buta przez odlewanie (na przykład formowanie wtryskowe lub odlewanie odśrodkowe), formowanie (na przykład formowanie tłoczne) lub stopienie; zazwyczaj są one przymocowane do cholewek klejem lub przyszyte, lub przez połączenie tych dwóch sposobów, ale nie za pomocą wtrysku:

— „jednowarstwowa formowana podeszwa” dotyczy butów składających się z cholewki i podeszwy,

— „wielowarstwowa formowana podeszwa” dotyczy butów składających się z cholewki, międzypodeszwy (na całej długości buta lub w jego części) i podeszwy,

— gdzie „formowana”, dotyczy tej części podeszwy, której kształt jest określony formą,

— „niewtryskiwana” dotyczy butów, których międzypodeszwa lub pojedyncza podeszwa (jak przeznaczono) jest wytworzona osobno bez cholewki, następnie przymocowana do cholewki, na przykład klejem lub przszyta lub przez połączenie tych dwóch sposobów; takie buty są przeciwieństwem butów, których, odpowiednio, międzypodeszwa lub pojedyncza podeszwa (jak przeznaczono) została przymocowana do cholewki za pomocą wtrysku materiałów syntetycznych do formy, której jedna część stanowi cholewkę.

Z wyjątkiem tego, co wyraźnie stwierdzono wyżej, określenie „niewtryskiwana” nie służy temu, aby wykluczyć buty, których produkcja z innych powodów wymaga wykorzystania pewnej technologii wtryskowej;

b) „części mechaniczne” dotyczy tych części buta, innych niż mechanizm zapinający, które zapewniają stabilność stopy;

c) „polimery o małej gęstości” oznaczają materiały o gęstości mniejszej niż 0,6 g/cm³.

6402 12 10
do
6402 19 00

Obuwie sportowe

Zob. uwaga 1 do podpozycji do niniejszego działu.

6402 12 10
i
6402 12 90

Buty narciarskie, buty do biegów narciarskich oraz buty snowbordowe

Podpozycje te obejmują buty i obuwie stosowane do wszystkich rodzajów sportów narciarskich.

6402 19 00

Pozostałe

Uwaga 1 a) do podpozycji do niniejszego działu obejmuje jedynie obuwie, które jest przeznaczone do szczególnej aktywności sportowej oraz których zamocowane lub usuwalne dodatki, wymienione w tej uwadze do podpozycji, czynią trudnym użycie tych butów do dowolnego innego celu, w szczególności do chodzenia po asfaltowych drogach, z powodu wysokości, sztywności lub śliskości itp. tych dodatków.

6402 20 00

Obuwie z cholewkami z pasków lub rzemyków przymocowanymi do podeszwy za pomocą kołków

Do zastosowania tej podpozycji nie jest konieczne, aby kołki były widoczne w podeszwie, która styka się z podłożem; mogą być one także przymocowane do pod podeszwy i/lub do międzypodeszwy. Boczne części wychodzące z podeszwy nie są uważane za część podeszwy.

6402 99 31

Obuwie z przyszwą wykonaną z pasków lub mające jedno lub więcej wycięć

i

6402 99 39

Przyszwa oznacza tę część cholewki, która przykrywa przednią część stopy.

6402 99 31

W których wysokość podeszwy razem z obcasem przekracza 3 cm

Do celów tej podpozycji nie jest istotne czy obcas może być odróżniony od podeszwy lub czy obcas jest niedającą się odróżnić częścią podeszwy (na przykład podeszwa typu koturn, podeszwa typu platforma).

Poniższe rysunki dają przykład, jak dokonywać pomiaru:

A jest punktem, gdzie zaczyna się cholewka,

B > 3 cm.



6403

Obuwie z podeszwami z gumy, tworzyw sztucznych, skóry wyprawionej lub skóry wtórnej i cholewkami ze skóry wyprawionej

Przez „skórę wyprawioną” należy rozumieć tylko skóry i skórki objęte pozycjami 4107 i od 4112 do 4114 (zob. uwaga 3 b) do niniejszego działu). A zatem obuwie na przykład z cholewkami ze skór futerkowych lub z cholewkami ze skóry wtórnej jest wyłączone z tej pozycji i klasyfikowane jest do pozycji 6405.

Dla „obuwia wymagającego zastosowania szczególnej technologii” mają zastosowanie Noty wyjaśniające do pozycji 6402, z uwzględnieniem istniejących różnic.

6403 12 00

Obuwie sportowe

i

6403 19 00

Zob. uwaga 1 do podpozycji do niniejszego działu.

6403 12 00

Buty narciarskie, buty do biegów narciarskich oraz buty snowbordowe

Zob. Noty wyjaśniające do podpozycji 6402 12 10 i 6402 12 90.

6403 19 00

Pozostałe

Zob. Noty wyjaśniające do podpozycji 6402 19 00.

6403 59 11

Obuwie z przyszwą wykonaną z pasków lub mające jedno lub więcej wycięć

do

6403 59 39

Zob. Noty wyjaśniające do podpozycji 6402 99 31 i 6402 99 39.

6403 59 11

W których wysokość podeszwy razem z obcasem przekracza 3 cm

Mają zastosowanie Noty wyjaśniające do podpozycji 6402 99 31, z uwzględnieniem istniejących różnic.

6403 99 11
do
6403 99 38**Obuwie z przyszwą wykonaną z pasków lub mające jedno lub więcej wycięć**

Zob. Noty wyjaśniające do podpozycji 6402 99 31 i 6402 99 39.

6403 99 11

W których wysokość podeszwy razem z obcasem przekracza 3 cm

Mają zastosowanie Noty wyjaśniające do podpozycji 6402 99 31, z uwzględnieniem istniejących różnic.

6404

Obuwie z podeszwami z gumy, tworzyw sztucznych, skóry wyprawionej lub skóry wtórnej i cholewkami z materiałów włókienniczych

Pozycja ta obejmuje „obuwie wymagające zastosowania szczególnej technologii” i przeznaczone do aktywności sportowej, z jedno- lub wielowarstwową formowaną podeszwą, niewtryskiwaną, wykonaną z materiałów syntetycznych, zaprojektowaną specjalnie do pochłaniania wstrząsów pionowych lub bocznych oraz o właściwościach technologicznych takich, jak hermetyczne poduszki zawierające gaz lub płyn, części mechaniczne, które pochłaniają lub neutralizują wstrząsy lub specjalne materiały takie jak polimery o małej gęstości.

Wymienione „właściwości technologiczne” nie powinny być uznawane za cechy łączne „materiałów syntetycznych”, ale należy uważać je za opisujące „materiały syntetyczne” wymienione wyżej.

„Obuwie o przeznaczone do aktywności sportowej” oznacza buty wymienione w uwadze 1 do podpozycji do niniejszego działu oraz buty do tenisa, buty do koszykówki, pantofle gimnastyczne, buty treningowe i tym podobne, z wyjątkiem na przykład obuwia przeznaczonego głównie lub wyłącznie do uprawiania kajakarstwa górskiego, chodźiarstwa, trekkingu, turystyki pieszej, wspinaczek górskich.

Buty, które z uwagi na swój rozmiar, przeznaczone są do noszenia przez dzieci i młodzież, mogą również być „obuwem przeznaczonym do aktywności sportowej”.

W tym kontekście mają zastosowanie następujące definicje:

a) „jedno- lub wielowarstwowe formowane podeszwy” oznacza wstępnie uformowane podeszwy wytworzone niezależnie od buta przez odlewanie (na przykład formowanie wtryskowe lub odlewanie odśrodkowe), formowanie (na przykład formowanie tłoczne) lub stopienie; zazwyczaj są one przymocowane do cholewek klejem lub przyszyte lub przez połączenie tych dwóch sposobów, ale nie za pomocą wtrysku:

— „jednowarstwowa formowana podeszwa” dotyczy butów składających się z cholewki i podeszwy,

— „wielowarstwowa formowana podeszwa” dotyczy butów składających się z cholewki, międzypodeszwy (na całej długości buta lub w jego części) i podeszwy,

— gdzie „formowana”, dotyczy tej części podeszwy, której kształt jest określony formą,

— „niewtryskiwana” dotyczy butów, których międzypodeszwa lub pojedyncza podeszwa (jak przeznaczono) jest wytworzona osobno bez cholewki, następnie przymocowana do cholewki na przykład klejem lub przyszyta lub przez połączenie tych dwóch sposobów; takie buty są przeciwieństwem butów, których międzypodeszwa lub pojedyncza podeszwa (jak przeznaczono) została przymocowana do cholewki za pomocą wtrysku materiałów syntetycznych do formy, której jedna część stanowi cholewkę.

Z wyjątkiem tego, co wyraźnie stwierdzono po wyżej, określenie „niewtryskiwana” nie służy temu, aby wykluczyć buty, których produkcja z innych powodów wymaga wykorzystania pewnej technologii wtryskowej;

b) „części mechaniczne” dotyczy tych części buta, innych niż mechanizm zapinający, które zapewniają stabilność stopy;

c) „polimery o małej gęstości” oznaczają materiały o gęstości mniejszej niż 0,6 g/cm³.

6404 11 00 Obuwie sportowe; buty do tenisa, buty do koszykówki, pantofle gimnastyczne, buty treningowe i podobne

Do celów tej podpozycji określenie „obuwie sportowe” oznacza każdy rodzaj obuwia, które spełnia warunki zawarte w uwadze 1 do podpozycji do niniejszego działu.

Uwaga 1 a) do podpozycji do niniejszego działu obejmuje jedynie obuwie, które jest przeznaczone do specyficznej aktywności sportowej oraz których zamocowane lub usuwalne dodatki, wymienione w tej uwadze do podpozycji, czynią trudnym użycie tych butów do dowolnego innego celu, w szczególności do chodzenia po asfaltowych drogach, z powodu wysokości, sztywności lub śliskości itp. tych dodatków.

„Buty podobne do butów do tenisa, koszykówki, gimnastyki i buty treningowe” objęte tą podpozycją obejmuje buty, które ze względu na ich kształt, krój i wygląd wskazują, że są one przeznaczone do aktywności sportowej, na przykład w żeglarskim, squaszu, tenisie stołowym, siatkówce.

Wszystkie te buty mają niewsuwane podeszwy i mechanizm zapinający, który daje stopie stabilność w obuwiu (na przykład sznurowadła, zapięcia typu „rzep”).

Drobne elementy, na przykład ozdobne taśmy lub ścięgi, etykiety (nawet jeśli wszyte), hafty, sznurowadła z nadrukiem lub kolorowe, nie wykluczają klasyfikacji tych butów do niniejszej podpozycji.

6406 Części obuwia (włącznie z cholewkami, nawet przymocowanymi do podeszew innych niż podeszwy); podpodeszwy wyjmowane (wkładki), podkładki pod piętę i podobne artykuły; getry, sztylpy i podobne artykuły oraz ich części

Większość części obuwia objętych tą pozycją wymienionych jest w Notach wyjaśniających do HS do pozycji 6406. Pozycja ta obejmuje drewniane podeszwy do sandałów („zdrowe sandały” i inne), bez cholewek i bez pasków, sznurowadeł lub rzemieni.

Wykaz artykułów, których nie należy uważać za części obuwia w rozumieniu niniejszej pozycji, zob. w uwadze 2 do niniejszego działu.

Części obuwia mogą być z dowolnego materiału z wyjątkiem azbestu oraz mogą zawierać metal.

6406 99 30 Komplet cholewek przymocowanych do podpodeszew (wkładek) lub do innych części składowych podeszwy, ale bez podeszew

Podpozycja ta obejmuje artykuły niebędące jeszcze obuwiem, składające się z cholewki i jednej lub więcej części składowych podeszwy (w szczególności podpodeszwy), ale nieposiadające jeszcze podeszwy (drugiej podeszwy).

DZIAŁ 65

NAKRYCIA GŁOWY I ICH CZĘŚCI

- 6504 00 00** **Kapelusze i pozostałe nakrycia głowy, plecione lub wykonane przez łączenie pasków z dowolnego materiału, nawet z podszyciem lub przybraniem**
- Określenie „kapelusze i pozostałe nakrycia głowy, podszyte i przybrane” oznacza wyroby częściowo lub całkowicie podszyte, nawet jeżeli ta podszewka lub ozdoba jest wykonana z tego samego materiału co nakrycie głowy.
- Za ozdoby uważane są na przykład: podszewki, opaski na głowę (ze skóry wyprawionej lub z dowolnego innego materiału), obwódki, wstążki, sprzączki, guziki, kaboszony, odznaki, pióra, ścięgi ozdobne, sztuczne kwiaty, koronki, kokardy z tkanin lub z taśmy itp.
- 6505** **Kapelusze i pozostałe nakrycia głowy, z dzianin lub wykonane z koronki, filcu lub innych materiałów włókienniczych, w kawałku (ale nie z pasków), nawet z podszyciem lub przybraniem; siatki na włosy z dowolnego materiału, nawet z podszyciem lub przybraniem**
- Do klasyfikacji turbanów — zob. Noty wyjaśniające do podpozycji 6307 90 99.
- 6505 90 05** **Z filcu z sierści lub filcu z wełny i sierści, wykonane z korpusów, stożków lub płatów do kapeluszy objętych pozycją 6501**
- „Filc z sierści” oznacza filc otrzymywany z sierści królika, zająca, piżmoszczura, nutrii, bobra, wydry lub podobnej sierści o krótkim włosiu.
- „Filc z wełny i sierści” może być otrzymywany z dokładnie wymieszanej, w każdej proporcji, wełny i sierści albo z innej kombinacji tych dwóch produktów (filc z wełny pokryty warstwą futra).
- Filce z sierści i filce z wełny oraz sierści mogą również zawierać inne włókna (na przykład syntetyczne lub tekstylne włókna z odzysku).
- 6505 90 10 do 6505 90 80** **Pozostałe**
- Podpozycje te obejmują artykuły z filcu z wełny, nawet z dodatkami innych włókien (na przykład syntetyczne lub tekstylne włókna z odzysku). Zrozumiałe jest, że artykuły wykonane z filcu z wełny i sierści objęte są podpozycją 6505 90 05.
- „Filc z wełny” oznacza filc wykonany z wełny lub futra, wykazujący pewne podobieństwo do wełny (na przykład sierść wigonia, wielbłąda, cielęcina, krowy itp.).
- 6506** **Pozostałe nakrycia głowy, nawet z podszyciem lub przybraniem**
- 6506 99 10** **Z filcu z sierści lub filcu z wełny i sierści, wykonane z korpusów, stożków lub płatów do kapeluszy objętych pozycją 6501**
- Mają zastosowanie Noty wyjaśniające do podpozycji 6505 90 05, z uwzględnieniem istniejących różnic.
- 6506 99 90** **Pozostałe**
- Zob. Noty wyjaśniające do podpozycji 6505 90 10 do 6505 90 80.
- 6507 00 00** **Taśmy do wewnętrznego wykańczania kapeluszy, podszewki, osłony, szkielety kapeluszy, ramy kapeluszy, daszki i wiązania, do nakryć głowy**
- Podpozycja ta nie obejmuje dzianych opasek na głowę używanych przez sportowców do pochłaniania potu (podpozycje 6117 80 10 i 6117 80 80).

DZIAŁ 66

PARASOLE, PARASOLE PRZECIWSŁONECZNE, LASKI, STOŁKI MYŚLIWSKIE, BICZE, SZPICRUTY I ICH CZĘŚCI

- Uwaga 1 c)** Parasole i parasole przeciwsłoneczne spełniające rolę zabawek, zazwyczaj odróżniane są od parasoli i parasoli przeciwsłonecznych objętych tym działem, po materiale użytym do ich wyrobu, sposobie ich wykonania, zazwyczaj mniej starannym, ich małym rozmiarze i fakcie, że nie mogą być skutecznie użyte do ochrony przed deszczem lub słońcem (zob. także Noty wyjaśniające do HS do pozycji 9503, pkt D), ostatni akapit). Długość rączki parasoli i parasoli przeciwsłonecznych spełniające rolę zabawek rzadko przekraczają 25 cm.
- 6601** **Parasole i parasole przeciwsłoneczne (włączając parasole-laski, parasole ogrodowe i podobne parasole)**
W celu odróżnienia artykułów objętych tą pozycją od artykułów spełniającymi rolę zabawek — zob. Noty wyjaśniające do uwagi 1 c) do tego działu.
Pozycja ta obejmuje również:
1) parasole przeciwsłoneczne i parasole o małym wymiarze, które rzeczywiście przeznaczone są do ochrony dzieci przed słońcem lub deszczem;
2) niewielkie parasole przeciwsłoneczne zaprojektowane do zamocowania na wózkach dziecięcych, do ochrony przed słońcem.
Parasole i parasole przeciwsłoneczne, które ze względu na właściwości materiału użytego do ich wyrobu, mogą być jedynie wykorzystane jako artykuły karnawałowe, są wyłączone z tej pozycji i klasyfikowane są do pozycji 9505.
- 6601 10 00** **Parasole ogrodowe lub podobne parasole**
Zob. Noty wyjaśniające do HS do podpozycji 6601 10.
- 6603** **Części, ozdoby i dodatki do artykułów objętych pozycją 6601 lub 6602**
- 6603 20 00** **Szkielety parasoli, włączając szkielety zamocowane na trzonach (drzewcach)**
Podpozycja ta obejmuje:
1) szkielety parasoli zamocowane na trzonkach (drzewcach), tzn. szkielety parasoli i parasoli przeciwsłonecznych itp., również z wyposażeniem lub z ozdobami (lub akcesoriami);
2) zmontowane szkielety, bez trzonków (lub drzewców), z wyposażeniem lub z ozdobami (lub akcesoriami) lub bez nich, tzn. kompletne systemy zbudowane z drutów i szprych, które przesuwają się wzdłuż trzonków pozwalając parasolom, parasolom przeciwsłonecznym na otwarcie lub zamknięcie i służące zarazem jako element napinający i wspierający pokrycie parasola.
Natomiast proste szkielety z drutów i szprych niebędące kompletnym systemem szkieletu, są wyłączone z tej pozycji i klasyfikowane są do podpozycji 6603 90 90.
- 6603 90 10** **Uchwyty i gałki**
Podpozycja ta obejmuje uchwyty (włączając półfabrykaty rozpoznawalne jako takie) i gałki, które montowane są na końcach trzymany w ręku trzonków parasoli i parasoli przeciwsłonecznych, lasek, stołków myśliwskich, biczy, szpicrut i podobnych artykułów.
- 6603 90 90** **Pozostałe**
Poza szkieletami wymienionymi w ostatnim akapicie Not wyjaśniających do podpozycji 6603 20 00, podpozycja ta obejmuje niezmontowane druty i szprychy a także artykuły wymienione w Notach wyjaśniających do HS do pozycji 6603, akapit drugi pkt od 3) do 5).

DZIAŁ 67

PIÓRA I PUCH, PREPAROWANE ORAZ ARTYKUŁY Z PIÓR LUB PUCHU; KWIATY SZTUCZNE; ARTYKUŁY Z WŁOSÓW LUDZKICH**6702 Kwiaty sztuczne, liście i owoce oraz ich części; artykuły wykonane ze sztucznych kwiatów, liści lub owoców**

Zob. uwaga 3 do niniejszego działu. Łączenie poprzez podgrzanie materiału, co czyni go samoprzylepnym, lub wykorzystując metodę pocierania pozwalającą na przyleganie do łodygi wskutek tarcia, jest traktowane jako „metody podobne” w znaczeniu uwagi 3 do niniejszego działu.

6703 00 00 Włosy ludzkie, układane, ścieniane, wybielane lub poddane innej obróbce; wełna lub inna sierść zwierzęca, lub inne materiały włókiennicze, przygotowane do wyrobu peruk lub podobnych

Naturalne warkocze z nieobrobionych ludzkich włosów, nawet umyte lub oczyszczone, zaledwie obcięte i niepoddane żadnemu innemu procesowi, są wyłączone z tej pozycji (pozycja 0501 00 00).

SEKCJA XIII

**ARTYKUŁY Z KAMIENIA, GIPSU, CEMENTU, AZBESTU, MIKI LUB PODOBNYCH MATERIAŁÓW;
WYROBY CERAMICZNE; SZKŁO I WYROBY ZE SZKŁA**

DZIAŁ 68

ARTYKUŁY Z KAMIENIA, GIPSU, CEMENTU, AZBESTU, MIKI LUB PODOBNYCH MATERIAŁÓW**Uwagi ogólne**

Dział ten obejmuje nie tylko wyroby gotowe do użycia, ale także w niektórych pozycjach półprodukty, które mogą wymagać dalszego przetwarzania, zanim będą mogły być wykorzystane zgodnie z przeznaczeniem (na przykład mieszaniny na bazie azbestu, albo na bazie azbestu i węgla magnezu, objęte pozycją 6812).

6802 **Obrobione kamienie budowlane lub pomnikowe (z wyjątkiem łupków) i artykuły z nich, inne niż towary objęte pozycją 6801; kostki mozaikowe i podobne z kamieni naturalnych (włącznie z łupkami), nawet na podłożu; sztucznie barwione ziarna, odłamki i proszek, z kamieni naturalnych (włącznie z łupkami)**

Definicja określenia „obrobione kamienie pomnikowe lub budowlane” — zob. uwaga 2 do niniejszego działu.

6802 10 00 **Płytki, kostki i podobne artykuły, nawet prostokątne (włączając kwadratowe), których największe pole powierzchni można zamknąć kwadratem o boku mniejszym niż 7 cm; sztucznie barwione ziarna, odłamki i proszek**

Szczegóły o wyrobach objętych tą podpozycją znajdują się w Notach wyjaśniających do HS do pozycji 6802, akapit siódmy.

6802 21 00 **Pozostałe kamienie budowlane lub na pomniki i artykuły z nich, tylko cięte lub piłowane, z powierzchnią płaską lub równą**
do
6802 29 00

Podpozycje te obejmują kamień i wyroby z kamienia (włączając wyroby niewykończone), tylko cięte lub piłowane, które posiadają jedną lub więcej płaskich lub wyrównanych powierzchni. Te ostatnie mogą być ociosane za pomocą dłuta, kilofa lub młotka.

6802 93 10 **Polerowany, zdobiony lub inaczej obrobiony, ale nierzeźbiony, o masie netto 10 kg lub większej**

Oprócz wyrobów z kamienia, których wszystkie powierzchnie lub część powierzchni została wypolerowana, podpozycja ta obejmuje:

- 1) wyroby z kamienia, których wszystkie powierzchnie lub ich część została ociosana, oszlifowana piaskiem lub zeszlifowana;
- 2) wyroby z kamienia zdobionego. Są to wyroby z kamienia pokrytego motywami i ozdobami, które są barwione, lakierowane lub obrobione powierzchniowo w inny sposób, na przykład, w których wzory otrzymuje się poprzez ociosanie wypolerowanej powierzchni za pomocą dłuta;
- 3) wyroby z kamienia inkrustowanego, z naniesionymi mozaikami, metalowymi ornamentami lub prostymi wyciosanymi inskrypcjami;
- 4) wyroby z kamienia posiadające profile lub złobienia, na przykład liniowe ornamentacje, takie jak wstęgi, plinty, skosy, profile, wałki dekoracyjne;
- 5) wyroby z kamienia toczonego, takie jak frontony, balustrady i podobne.

6802 93 90 **Pozostały**

Podpozycja ta obejmuje wyroby z rzeźbionego granitu pokrytego motywami dekoracyjnymi, zarówno metodą reliefu wklęsłego jak i płaskorzeźby, takimi jak liście, girlandy, chimery wykonane w sposób bardziej staranny niż ozdoby objęte poprzedzającymi podpozycjami.

Posągi, płaskorzeźby (inne niż oryginalne prace rzeźbiarskie) są także klasyfikowane do tej podpozycji.

6802 99 10 **Polerowane, zdobione lub inaczej obrobione, ale nierzeźbione, o masie netto 10 kg lub większej**

Zob. Noty wyjaśniające do podpozycji 6802 93 10.

- 6802 99 90** **Pozostałe**
Mają zastosowanie Noty wyjaśniające do podpozycji 6802 93 90, uwzględniając istniejące różnice.
- 6803 00 00** **Obrobione łupki i artykuły z łupków lub z łupków aglomerowanych**
Podpozycja ta obejmuje pokrycia dachowe i ściennie, łupkowe mogą mieć kształt prostokąta (włączając kwadrat), wieloboku, być zaokrąglone bądź o dowolnym kształcie. Posiadają one jednolitą grubość, zwykle nieprzekraczającą 6 mm.
- 6804** **Kamienie młyńskie, kamienie szlifierskie, ściernice i podobne, bez opraw, do szlifowania, ostrzenia, polerowania, obciągania lub cięcia, osełki do ręcznego ostrzenia lub polerowania oraz ich części, z kamienia naturalnego, z spiekanych materiałów ściernych naturalnych lub sztucznych, lub z ceramiki, z częściami lub bez części z innych materiałów**
Odpady i resztki z kamienia do ręcznego polerowania, z kamienia do wyrobu osełek, z osełek, z kamienia młyńskiego, z kamieni szlifierskich, ze ściernic i podobnych, wykonanych ze zbrzonych naturalnych lub sztucznych materiałów ściernych, nie są objęte tą pozycją (podpozycja 2530 90 00).
- 6804 10 00** **Kamienie młyńskie i kamienie szlifierskie do mielenia, kruszenia lub rozcierania**
Zob. Noty wyjaśniające do HS do podpozycji 6804 10.
- 6804 21 00** **Pozostałe kamienie młyńskie, kamienie szlifierskie, ściernice i podobne**
do
6804 23 00 Zob. Noty wyjaśniające do HS do pozycji 6804, akapit pierwszy, pkt 2) i 3).
- 6804 21 00** **Z spiekanych diamentów syntetycznych lub naturalnych**
Podpozycja ta obejmuje wyroby ze syntetycznych lub naturalnych diamentów zbrzone w różny sposób. W procesie tym mogą być stosowane mineralne substancje zbrzające, które wiążą na twardo (na przykład cement) lub mniej sztywno wiążące spoiwa (na przykład guma lub tworzywa sztuczne) lub wypalane materiały ceramiczne.
- 6804 22 12** **Z pozostałych spiekanych materiałów ściernych lub z ceramiki**
do
6804 22 90 Mają zastosowanie Noty wyjaśniające do podpozycji 6804 21 00, uwzględniając istniejące różnice.
- 6804 22 12** **Ze sztucznych materiałów ściernych, ze spoiwem**
do
6804 22 50 Przykładami sztucznych materiałów ściernych są korund, węgiel krzemu (karborund) i węgiel tetraboru.
- 6804 30 00** **Osełki do ręcznego ostrzenia lub polerowania**
Zob. Noty wyjaśniające do HS do pozycji 6804, akapit pierwszy, pkt (4).
- 6806** **Wełna żuźlowa, wełna skalna i podobne wełny mineralne; wermikulit porowaty, ily porowate, żużel spieniony i podobne porowate materiały mineralne; mieszaniny i artykuły z materiałów mineralnych izolujących cieplnie, akustycznie lub pochłaniających dźwięki, inne niż te objęte pozycją 6811 lub 6812, lub objęte działem 69**
- 6806 10 00** **Wełna żuźlowa, wełna skalna i podobne wełny mineralne (włącznie z ich mieszaninami), luzem, w arkuszach lub w belach**
Zob. Noty wyjaśniające do HS do pozycji 6806, pierwsze trzy akapity.
Określenie „podobne wełny mineralne” obejmuje te, otrzymane z mieszanin skały lub żużlu, które zostały poddane procesom przedstawionym w Notach wyjaśniających do HS do pozycji 6806, akapit pierwszy.
- 6806 20 10** **Iły porowate**
Zob. Noty wyjaśniające do HS do pozycji 6806, akapit szósty.

6806 20 90**Pozostałe**

Podpozycja ta obejmuje:

- 1) wermikulit porowaty i podobne porowate materiały mineralne, inne niż ily (porowaty chloryt, perlit i obsydian). Zob. Noty wyjaśniające do HS do pozycji 6806, akapity czwarty i piąty.

Jednak porowaty chloryt i perlit są objęte tą podpozycją jedynie wtedy, jeżeli proces pęcznienia został zatrzymany po otrzymaniu pustych granulek, tj. zanim granulki ulegną rozerwaniu tworząc wklęsłe płytki. Ten płytkowy produkt jest zazwyczaj używany jako czynnik filtracyjny, a nie jako izolator ciepła lub pochłaniacz akustyczny; zatem objęty jest podpozycją 3802 90 00 (zob. Noty wyjaśniające do HS do pozycji 3802);

- 2) „piany” żuźlowe lub skalne, które, jeżeli występują w postaci bloków, kęsisk itp., są podobne do wielokomórkowego szkła objętego pozycją 7016. W takich przypadkach mogą być one odróżnione od wielokomórkowego szkła przy użyciu kryterium stosowanym do odróżnienia wełny objętej podpozycją 6806 10 00 od wełny objętej pozycją 7019;
- 3) żużel wielopieczowy granulowany, który został silnie rozprężony wskutek spienienia i który posiada pozorną gęstość, w stanie suchym, nie przekraczającą 300 kg/m³.

6806 90 00**Pozostałe**

Zob. Noty wyjaśniające do HS do pozycji 6806, tekst następujący po gwiazdkach.

6807**Artykuły z asfaltu lub podobnego materiału (na przykład bitumu naftowego lub paku węglowego)****6807 10 00****W rolkach**

Pokrycia dachowe i produkty okładzinowe objęte tą podpozycją składają się z przynajmniej trzech warstw; z warstwy środkowej z papieru lub tektury lub z innego materiału, na przykład wełny szklanej, włókna jutowego, folii aluminiowej, filcu, włókniny, umieszczonych pomiędzy dwiema warstwami asfaltu lub podobnych materiałów. Te dwie pokrywające warstwy mogą zawierać również lub być pokryte innymi materiałami (na przykład piaskiem).

6809**Artykuły z gipsu lub z mieszanek na bazie gipsu****6809 11 00****Płyty, arkusze, tafle, płytki i podobne artykuły, bez ozdób****i
6809 19 00**

Podpozycje te obejmują wszystkie wyroby płaskie wykorzystywane głównie na ściany działowe lub sufity.

Wyroby, które są po prostu perforowane lub pokryte cienką warstwą papieru, lub innego materiału, z jednej lub obydwu stron, nie są traktowane jako ozdobione. Mogą być one także pomalowane lub polakierowane w sposób nieskomplikowany. Wszystkie ozdoby składające się, na przykład zarówno z motywów wgłębionych jak i uwypuklonych, a także ze zdobienia powierzchniowego lub w bryle, powodują, że wyroby takie klasyfikowane są do podpozycji 6809 90 00.

Podpozycje te obejmują także kwadratowe płyty składające się z perforowanych kwadratów z gipsu na zewnętrznej powierzchni płyty z dwoma prostokątnymi wydrążeniami wypełnionymi wstęgami wełny mineralnej oraz wzmocnionymi, od strony wewnętrznej, papierem pokrytym aluminiową folią; płyty te stosuje się do pokrywania ścian i sufitów w celach izolacji cieplnej i akustycznej.

6810**Artykuły z cementu, betonu lub ze sztucznego kamienia, nawet zbrojone**

Beton jest otrzymywany z mieszaniny cementu, kruszywa (piasku, żwiru) i wody, która staje się bardzo twarda po zestaleniu.

Beton zbrojony zawiera także pręty metalowe (pręty zbrojeniowe) lub siatkę metalową.

„Beton lekki” otrzymuje się przez dodatek lżejszego kruszywa (na przykład glinę spulchnioną, kruszony pumeks, wermikulit, żużel granulowany).

6810 11 10**Z lekkiego betonu (na bazie skruszonego pumeksu, granulowanego żuźla itp.)**

Podpozycja ta obejmuje bloki ścienne i cegły z porowatego betonu o gęstości w stanie zestalenia nieprzekraczającej 1,7 kg/dm³. Lekki beton jest dobrym izolatorem cieplnym, ale nie jest tak mocny jak beton o wyższej gęstości.

- 6812** **Włókna azbestowe obrobione; mieszaniny na bazie azbestu lub azbestu i węgla magnezu; artykuły z takich mieszanin lub z azbestu (na przykład nici, tkaniny, odzież, nakrycia głowy, obuwie, uszczelki), nawet wzmocnione, inne niż towary objęte pozycją 6811 lub 6813**
- 6812 80 10** **Z krokidolitu**
- 6812 80 90** Zob. Noty wyjaśniające do HS do pozycji 2524, akapit drugi.
- 6812 80 10** **Włókna obrobione; mieszaniny na bazie azbestu lub na bazie azbestu i węgla magnezu**
- Odnosnie do definicji określenia „włókna obrobione”, zob. Noty wyjaśniające do HS do pozycji 6812, akapit pierwszy. Jednakże odpady artykułów z krokidolitu są klasyfikowane do podpozycji 2524 10 00.
- Mieszaniny objęte niniejszą podpozycją są opisane w Notach wyjaśniających do HS do pozycji 6812, akapit drugi.
- Odpady w postaci fragmentów lub pyłu z artykułów na bazie azbestu lub azbestu i węgla magnezu są również objęte niniejszą podpozycją.
- 6812 80 90** **Pozostałe**
- Ta pozycja obejmuje papier, płyty pilśniowe i filc, wykonane z włókna krokidolitowego, masy papierniczej i ewentualnie wypełniacza, jeżeli nie zawierają one 35 % lub więcej masy krokidolitu. W przeciwnym przypadku są one sklasyfikowane do działu 48.
- Zob. także Noty wyjaśniające do HS do pozycji 6812.
- 6812 92 00** **Papier, płyty pilśniowe i filc**
- Papier, płyty pilśniowe i filc produkowane z włókna azbestowego, masy papierniczej i czasami z dodatkiem wypełniaczy, objęte są tą podpozycją, pod warunkiem że zawierają 35 % masy lub więcej azbestu. W przeciwnym przypadku są one klasyfikowane do działu 48.
- Zob. także Noty wyjaśniające do HS do pozycji 6812.
- 6812 99 10** **Włókna azbestowe obrobione; mieszaniny na bazie azbestu lub na bazie azbestu i węgla magnezu**
- Definicja określenia „wytworzony azbest” — zob. Noty wyjaśniające do HS do pozycji 6812, akapit pierwszy. Jednak odpady z wyrobów azbestowych klasyfikowane są do podpozycji 2524 90 00.
- Mieszaniny objęte niniejszą podpozycją są opisane w Notach wyjaśniających do HS do pozycji 6812, akapit drugi.
- Odpady w postaci fragmentów lub pyłu z artykułów na bazie azbestu lub azbestu i węgla magnezu są również objęte niniejszą podpozycją.
- 6814** **Mika obrobiona i artykuły z miki, włącznie z miką aglomerowaną lub regenerowaną, nawet na podłożu z papieru, tektury lub innych materiałów**
- 6814 10 00** **Płyty, arkusze i pasy z miki aglomerowanej lub regenerowanej, nawet na podłożu**
- Płyty, arkusze i taśmy objęte tą podpozycją dostarczane są w rolkach o nieokreślonej długości albo są pocięte na kwadraty lub prostokąty. Wyroby o innym kształcie klasyfikowane są do podpozycji 6814 90 00.
- 6814 90 00** **Pozostałe**
- Podpozycja ta obejmuje arkusze lub łupki z miki pocięte na kształt do określonych zastosowań. Różnią się one od arkuszy i łupków objętych pozycją 2525 odmiennymi właściwościami, które są wymienione w Notach wyjaśniających do HS do pozycji 2525.
- Podpozycja ta również obejmuje arkusze lub łupki z miki, nawet jeśli nie są pocięte na kształt, jak opisano powyżej, które zostały poddane procesowi wykluczającemu je z pozycji 2525, takiemu jak polerowanie lub mocowanie do podstawy.

DZIAŁ 69

WYROBY CERAMICZNE

I. WYROBY Z KRZEMIONKOWYCH SKAŁ KOPALNYCH LUB PODOBNYCH ZIEM
KRZEMIONKOWYCH I WYROBY OGNIOTRWAŁE

- 6901 00 00** **Cegły, płyty, bloki i pozostałe wyroby ceramiczne z krzemionkowych skał kopalnych (na przykład ziemia okrzemkowa, trypla lub diatomit) lub z podobnych ziem krzemionkowych**
Zob. Noty wyjaśniające do HS do tego działu, Uwagi ogólne do poddziału I, akapit A).
Pozycja ta obejmuje cegły izolacyjne otrzymane przez formowanie i wypalanie spulchnionej ziemi.
- 6902** **Cegły, płyty, bloki i podobne wyroby ceramiczne konstrukcyjne, ogniotrwałe, inne niż z krzemionkowych skał kopalnych lub podobnych ziem krzemionkowych**
Dwie główne właściwości wyrobów ogniotrwałych objętych tą pozycją są takie, że powinny one posiadać temperaturę topnienia, wyrażoną numerem stożka Seger, co najmniej 1 500 °C (określoną według zalecenia ISO R 528-1966 i R 1146-1969) oraz, że są one faktycznie przeznaczone do zastosowań wymagających tego stopnia czystości.
Zob. także Noty wyjaśniające do HS do tego działu, Uwagi ogólne do poddziału I, akapit B).
- 6902 10 00** **Zawierające, oddzielnie lub razem, więcej niż 50 % masy pierwiastków Mg, Ca lub Cr, wyrażonych jako MgO, CaO lub Cr₂O₃**
Zob. Noty wyjaśniające do HS do podpozycji 6902 10.
- 6903** **Pozostałe wyroby ceramiczne ogniotrwałe (na przykład retorty, tygle, mufle, dysze, korki, podpory, tygle probiercze do kupelacji, przewody, rury, osłony i pręty), inne niż z krzemionkowych skał kopalnych lub podobnych ziem krzemionkowych**
Ma zastosowanie, w całej rozciągłości, pierwszy akapit Not wyjaśniających do HS do pozycji 6902. W związku z tym, pozycja ta wyklucza wadziki do krosien z korundu spiekane, narzędzia i uchwyty do narzędzi z tych samych lub z innych materiałów ogniotrwałych, kulki z ogniotrwałego glinokrzemianu stosowane jako medium nośne dla chemikaliów spełniających rolę katalizatora w różnych procesach produkcyjnych itp.

II. POZOSTAŁE WYROBY CERAMICZNE

Uwagi ogólne

Definicja określeń „porcelana”, „porcelana chińska”, „wyroby garncarskie”, „wyroby z ceramiki porowatej” i „wyroby kamionkowe”, w znaczeniu stosowanym w pozycjach i podpozycjach tego poddziału — zob. Noty wyjaśniające do HS do tego działu, Uwagi ogólne do poddziału II.

- 6904** **Cegły budowlane, pustaki stropowe, podporowe, wypełnieniowe i podobne, ceramiczne**
Kryteria do rozróżnienia cegieł budowlanych od płyt chodnikowych lub okładzinowych zawarte są w Notach wyjaśniających do HS do pozycji 6907.
- 6905** **Dachówki, nasady kominowe, wkłady kominowe, ozdoby architektoniczne i pozostałe ceramiczne wyroby budowlane**
- 6905 10 00** **Dachówki**
Zob. Noty wyjaśniające do HS do pozycji 6905, akapit drugi pkt 1).
Dachówki można odróżnić od płyt chodnikowych lub okładzinowych dzięki temu, że mają one zazwyczaj wypusty, wsporniki i inne elementy, za pomocą których mogą być ze sobą połączone.

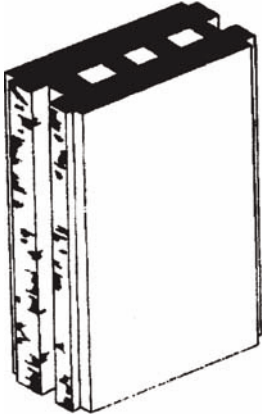
- 6905 90 00** **Pozostałe**
Podpozycja ta obejmuje wyroby, o których mowa w Notach wyjaśniających do HS do pozycji 6905, akapit drugi pkt 2), 3) i 4).
- 6907** **Płyty chodnikowe, kafle lub płytki ścienne, ceramiczne, nieszkliwione; kostki mozaikowe i podobne, nawet na podłożu, ceramiczne, nieszkliwione**
- 6907 90 20** **Wyroby kamionkowe**
Zob. Noty wyjaśniające do podpozycji 6912 00 30.
- 6908** **Płyty chodnikowe, kafle lub płytki ścienne, ceramiczne, szkliwione; kostki mozaikowe i podobne, nawet na podłożu, ceramiczne, szkliwione**
- 6908 90 11** **Z ceramiki zwykłej**
i
6908 90 20 Zob. Noty wyjaśniające do podpozycji 6912 00 10.
- 6908 90 11** **Płytki podwójne typu „Spaltplatten”**
Do produkcji płytek „Spaltplatten” stosuje się wyciarkę do uformowania plastycznej masy w podwójne płytki, które następnie tną się do wymiaru, suszy i wypala.
Po wypaleniu te podwójne płytki są rozdzielane na płytki pojedyncze. Grzbiety na wewnętrznej stronie płytki są charakterystyczne dla płytek typu „Spaltplatten”.
Ze względów produkcyjnych płytki podwójne typu „Spaltplatten” mają krawędź schodkową na obydwu dłuższych bokach. W trakcie produkcji krawędź ta chroni czoło płytki przed uszkodzeniem. Odległość pomiędzy wewnętrzną krawędzią a schodkową zewnętrzną krawędzią ochronną wynosi maksymalnie 2 mm.
Podwójne płytki typu „Spaltplatten” są wytwarzane w różnych kolorach, kształtach i wymiarach. Ich powierzchnia może być płaska, profilowana, falowana lub o innej teksturze.
Charakterystyczne płytki podwójne typu „Spaltplatten” mają następujący wygląd:
- 

(rysunek) Przed rozłupaniem



(rysunek) Po rozłupaniu
- 6908 90 31** **Płytki podwójne typu „Spaltplatten”**
Zob. Noty wyjaśniające do podpozycji 6908 90 11.
- 6908 90 91** **Wyroby kamionkowe**
Zob. Noty wyjaśniające do podpozycji 6912 00 30.

- 6908 90 93** **Wyroby z ceramiki porowatej lub szlachetnej**
Zob. Noty wyjaśniające do podpozycji 6912 00 50.
- 6909** **Wyroby ceramiczne do celów laboratoryjnych, chemicznych lub innych technicznych; koryta, wanny i podobne zbiorniki, w rodzaju stosowanych w rolnictwie, ceramiczne; garnki, słoje i podobne wyroby, w rodzaju stosowanych do transportu lub pakowania towarów, ceramiczne**
- 6909 11 00** **Wyroby ceramiczne do celów laboratoryjnych, chemicznych lub innych technicznych**
do
6909 19 00 Zob. Noty wyjaśniające do HS do pozycji 6909, akapit drugi pkt 1) i 2).
- 6909 12 00** **Artykuły posiadające twardość równą 9 lub większą w skali Mohsa**
Zob. Noty wyjaśniające do HS do podpozycji 6909 12.
- 6909 90 00** **Pozostałe**
Zob. Noty wyjaśniające do HS do pozycji 6909, akapit drugi pkt 3) i 4).
- 6912 00** **Zastawy stołowe, naczynia kuchenne oraz pozostałe artykuły gospodarstwa domowego i toaletowe, ceramiczne, inne niż z porcelany, również chińskiej**
- Do klasyfikacji w różnych podpozycjach niniejszej pozycji — zob. także Noty wyjaśniające do HS do niniejszego działu, a w szczególności Uwagi ogólne do poddziału II „Pozostałe wyroby ceramiczne”.
- Do klasyfikacji zastawy stołowej, naczyń kuchennych oraz pozostałych artykułów gospodarstwa domowego o charakterze ozdobnym, a w szczególności tych zawierających dekoracyjne wzory plastyczne i tym podobne — zob. Noty wyjaśniające do HS do pozycji 6913, pkt B).
1. Kufle do piwa zazwyczaj są klasyfikowane do tej pozycji; jednak są one klasyfikowane do pozycji 6913, jeżeli:
- ich brzegi są tak ukształtowane, że picie z kufła jest niewygodne,
 - trudno je trzymać w ręce i podnieść do ust z powodu ich kształtu,
 - wzory plastyczne są takiej natury lub są tak liczne, że trudno jest czyścić kufel,
 - posiadają niekonwencjonalny kształt (na przykład czaszki lub kobiecego biustu),
 - są ozdobione nietrwałymi kolorami.
2. Wyroby o kształcie kufła do piwa, zawierające dekoracyjne płaskorzeźby itp., ale o pojemności mniejszej niż 0,2 litra, zazwyczaj objęte są pozycją 6913.
- 6912 00 10** **Z ceramiki zwykłej**
- Podpozycja ta obejmuje wyroby produkowane z glin żelazistych i z margla (ziemia ceglarska), które, po przelamaniu, posiadają ziemisty, matowy i kolorowy wygląd (zazwyczaj brązowy, czerwony lub żółty) wygląd.
- Ich fragmenty są różnorodne; średnica niejednorodnych elementów (cząsteczek, wtrąceń, porów), charakterystyczna dla struktury całej masy, powinna być większa niż 0,15 mm. Zatem elementy te są widoczne gołym okiem.

Oprócz tego, ich porowatość (współczynnik absorpcji wody) jest nie mniejszy niż 5 % masy. Porowatość jest mierzona następującymi metodami:

Wyznaczenie współczynnika absorpcji wody

Przedmiot i definicja

Przedmiotem testu jest określenie współczynnika absorpcji wody materiału ceramicznego. Współczynnik ten określa procent liczony w stosunku do masy wyjściowej materiału ceramicznego.

Przygotowanie próbek i przeprowadzenie testu

Do każdej testowanej pozycji powinny być przygotowane minimum trzy próbki testowe. Powinny być one pobrane z emaliowanej części tego samego wyrobu i nie mogą posiadać więcej niż jedną emaliowaną powierzchnię.

Powierzchnia próbki testowej powinna wynosić około 30 cm², a jej grubość w najszerszym miejscu około 8 mm, włączając w to warstwę emalii.

Próbki testowe powinny być suszone w piecu w temperaturze 105 °C przez 3 godziny, a po ochłodzeniu w suszarce określa się ich masę (Wd) z dokładnością do 0,05 g. Następnie próbki testowe natychmiast zanurza się w destylowanej wodzie w taki sposób, żeby nie dotykały dna pojemnika.

Są one gotowane przez 2 godziny, a następnie pozostawione w wodzie przez 20 godzin. Po usunięciu z wody należy zetrzeć wodę powierzchniową czystą, lekko wilgotną szmatką oraz osuszyć wszelkie zagłębienia i otwory lekko wilgotną szczoteczką. Ustala się masę „mokrą” Ww. Współczynnik absorpcji wody próbek testowych otrzymuje się przez pomnożenie przyrostu masy przez 100 i podzielenie przez masę suchej próbki:

$$\frac{Ww - Wd}{Wd} \times 100$$

Ocena wyników

Średnia z współczynników absorpcji wody różnych próbek testowych, wyrażona w procentach jest współczynnikiem absorpcji wody materiału ceramicznego.

6912 00 30

Wyroby kamionkowe

Podpozycja ta obejmuje wyroby produkowane z gliny barwionej w całej objętości; ich odłamki charakteryzują się spoiwym, nieprzezroczystym wyglądem i są wypalane w wystarczająco wysokiej temperaturze, aby mogło nastąpić zeszklenie. Przepuszczalność światła jest określana na próbkach o grubości co najmniej 3 mm za pomocą następującego badania:

Przepuszczalność światła

Definicja

Zarys przedmiotu musi być widoczny przez próbkę o grubości od 2 do 4 mm umieszczoną w ciemnym pomieszczeniu w odległości 50 cm od nowej lampy umieszczonej w pudełku i emitującej wiązkę światła o natężeniu od 1 350 do 1 500 lumenów. Lampa musi być wymieniana po 50 godzinnym stosowaniu.

Aparatura badawcza (zob. szkic zamieszczony poniżej)

Aparat składa się z pudełka pomalowanego od wewnątrz na biały, matowy kolor. W jednym z końców umieszczona jest lampa (A). W przeciwległym końcu znajduje się otwór, przez który można obserwować zarys przedmiotu (B) poprzez badaną próbkę (C).

Wymiary pudełka są następujące:

- długość: długość żarówki, plus 50 cm,
- szerokość i wysokość: około 20 cm,

Średnica otworu wynosi w przybliżeniu 10 cm.

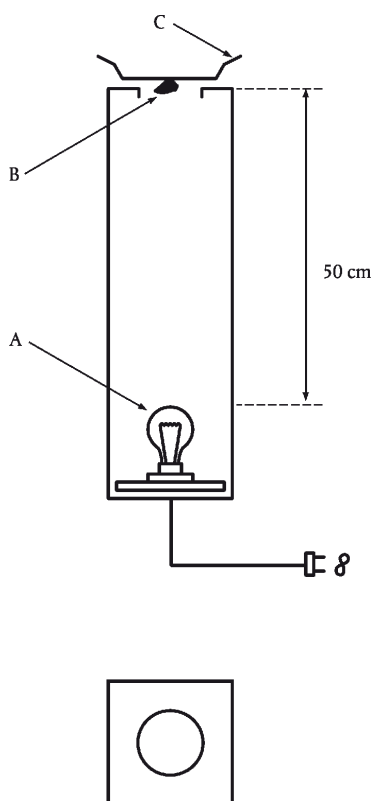

Dodatkowo, ich porowatość (współczynnik absorpcji wody) wynosi 3 % masy lub mniej. Porowatość jest mierzona według metody opisanej w Notach wyjaśniających do podpozycji 6912 00 10.

6912 00 50

Wyroby z ceramiki porowatej lub szlachetnej

Podpozycja ta obejmuje wyroby produkowane przez wypalanie mieszaniny wyselekcjonowanych odmian gliny („ceramika szlachetna”) czasami mieszanych ze skaleniem i z różnymi odmianami kredy (ceramika porowata twarda, ceramika porowata mieszana, ceramika porowata miękka).

Wyroby z ceramiki porowatej charakteryzują się białymi lub lekko zabarwionymi fragmentami (lekkoszarawymi, kremowymi lub koloru kości słoniowej), a wyroby z ceramiki szlachetnej — fragmentami koloru od żółtego do brązowego lub czerwono-brązowego. Ich fragmenty, które posiadają strukturę drobnoziarnistą, są jednorodne; średnica niejednorodnych elementów (cząsteczek, wtrąceń, porów), charakterystyczna dla struktury całej masy, powinna być mniejsza niż 0,15 mm; dlatego elementy te nie są widoczne gołym okiem.

Oprócz tego ich porowatość (współczynnik absorpcji wody) wynosi 5 % masy lub więcej. Porowatość ma być mierzona metodą opisaną w Notach wyjaśniających do podpozycji 6912 00 10.

6912 00 90

Pozostałe

Podpozycja ta obejmuje wyroby, które nie odpowiadają ani kryteriom określonym dla wyrobów objętych pozostałymi podpozycjami tej pozycji, ani tym stosowanym w przypadku porcelany (pozycja 6911).

6913**Statuetki i pozostałe artykuły dekoracyjne, ceramiczne**

Pozycja ta obejmuje talerze ozdobne.

Talerz jest traktowany jako ozdobny, jeśli w tym samym czasie:

- 1) posiada po zewnętrznej stronie ozdobny deseń (kwiaty, rośliny, pejzaże, zwierzęta, postacie mitologiczne, symbole lub reprodukcje dzieł sztuki czy reprodukcje religijne itp.), i który ze względu na wielkość powierzchni pokrycia czyni go przydatnym do umieszczenia na nim ozdób; oraz
- 2) nie jest on częścią zastawy stołowej; oraz
- 3) spełnia on, co najmniej, jeden z następujących warunków:
 - a) posiada jeden lub dwa otwory przewiercone na wylot przez jedną z zewnętrznych krawędzi, które są przeznaczone do zamocowania zawieszenia;
 - b) jest importowany łącznie ze statywem, odpowiednim do jego prezentacji, a który nie może być stosowany oddzielnie;
 - c) jego kształt, rozmiar albo masa czynią go nieprzydatnym do stosowania jako wyrób użytkowy;
 - d) materiał wykorzystany do jego produkcji lub dekoracji (w szczególności farba, metal) czynią go nieprzydatnym do celów kulinarnych lub spożywczych;
 - e) jego strona użytkowa nie jest gładka (co utrudnia czyszczenie).

6913 90 10**Z ceramiki zwykłej**

Zob. Noty wyjaśniające do podpozycji 6912 00 10.

6913 90 93**Wyroby z ceramiki porowatej lub szlachetnej**

Zob. Noty wyjaśniające do podpozycji 6912 00 50.

6913 90 98**Pozostałe**

Zob. Noty wyjaśniające do podpozycji 6912 00 30 i 6912 00 90.

DZIAŁ 70

SZKŁO I WYROBY ZE SZKŁA

Uwagi ogólne

Określenie „szkło optyczne” obejmuje różnego rodzaju specjalne szkła wykorzystywane do produkcji instrumentów optycznych, w szczególności do stosowania, na przykład, w fotografice, astronomii, mikroskopii, nawigacji, w sprzęcie bojowym (w celownikach teleskopowych itp.), w sprzęcie laboratoryjnym i do produkcji niektórych typów soczewek okulistycznych do korygowania wad wzroku. Występuje szeroka gama szkieł optycznych, ale ich zwykłą, wspólną cechą jest ich największa przezroczystość i przejrzystość, chociaż są one czasami zabarwiane tak, że mogą w małym stopniu pochłaniać pewne częstotliwości światła. Są one całkowicie jednorodne, tj. zwykle bez pęcherzyków lub nierówności oraz posiadają współczynnik załamania światła i własności rozpraszające niespotykane w innego rodzaju szklach.

Arkusze szkła umieszczone w ramach drewnianych, metalowych itp. uważa się, że straciły zasadniczy charakter szkła i objęte są różnymi pozycjami na przykład:

- 1) do oprawiania obrazów (pozycja 4414 00, 8306 itd.);
- 2) do maszyn i pojazdów (sekcja XVI lub XVII);
- 3) do drzwi, okien budynków itd. (pozycja 4418, 7610 itd.).

7001 00 Słuczka i inne odpady i złom szklany; masa szklana**7001 00 10 Słuczka i inne odpady i złom szklany**

Zob. Noty wyjaśniające do HS do pozycji 7001, akapit pierwszy pkt A).

Określenie „słuczka” oznacza potłuczone szkło przeznaczone do powtórnego wykorzystania.

7001 00 91 Masa szklana

i
7001 00 99

Zob. Noty wyjaśniające do HS do pozycji 7001, akapit pierwszy pkt B) oraz akapity drugi i trzeci.

7002 Szkło w postaci kulek (innych niż mikrokulki objęte pozycją 7018), prętów lub rur, nieobrobione

Pozycja ta obejmuje jedynie półwyroby w nieobrobionym stanie, tj. nieobrobione po odlewaniu, ciągnięciu lub dmuchaniu, z wyjątkiem cięcia, w przypadku prętów i rur lub topienia/formowania końców, aby uczynić je bardziej gładkimi lub szorstkimi i wykonać artykuły mniej niebezpieczne do dotykania, nawet jeśli produkty ukształtowane w ten sposób mogą być wykorzystywane bez dalszego obrabiania.

7002 10 00 Kulki

Zob. Noty wyjaśniające do HS do pozycji 7002, akapit pierwszy pkt 1) i akapit przedostatni.

7002 32 00 Z innego szkła o współczynniku rozszerzalności liniowej nieprzekraczającym 5×10^{-6} na stopień Kelvina, w zakresie temperatury od 0 °C do 300 °C

Podstawowymi właściwościami tego szkła jest brak ołowiu, wyjątkowo mała ilość potasu i tlenków metali ziem alkalicznych oraz znacząca ilość tritlenku boru. Tego typu szkło odznacza się wysoką przewodnością cieplną i znaczącą elastycznością, co czyni go odpornym na nagłe zmiany temperatury; w konsekwencji nadaje się ono, w szczególności, do produkcji naczyń kuchennych, zastawy stołowej, szkła laboratoryjnego, opraw do lamp itp.

- 7003** **Szkoło lane i walcowane, w arkuszach lub kształtkach, nawet z warstwą pochłaniającą, odbłaskową lub przeciwodblaskową, ale nieobrobione inaczej**
- Pozycja ta nie obejmuje szkła typu „float” (pozycja 7005).
- Definicja określenia „obrobione” — zob. uwaga 2 a) do niniejszego działu.
- 7003 12 10** **Szyby niezbrojone**
do
7003 19 90
- Definicja określenia „zbrojone” — zob. Noty wyjaśniające do HS do pozycji 7003, akapit przedostatni przed wyłączeniami.
- 7003 12 10** **Barwione w całej masie, nieprzezroczyste, powleczone lub posiadające warstwę pochłaniającą, odbłaskową lub przeciwodblaskową**
do
7003 12 99
- Definicja określenia „warstwa pochłaniająca, odbłaskowa lub przeciwodblaskowa” — zob. uwaga 2 c) do tego działu. Definicja określenia „nieprzezroczyste” — zob. Noty wyjaśniające do HS do pozycji 7003, akapit drugi pkt B).
- Szkoło powlekane jest to szkło przezroczyste otrzymywane z warstwy szkła mlecznego oraz z warstwy szkła barwionego; te dwie warstwy są dociśnięte jedna do drugiej, kiedy są jeszcze miękkie, i zespalają się z sobą.
- 7003 20 00** **Szyby zbrojone**
- Zob. Noty wyjaśniające do podpozycji od 7003 12 10 do 7003 19 90.
- 7003 30 00** **Kształtki**
- Kształtki szklane są otrzymywane w procesie ciągłym, w którym szkło jest kształtowane natychmiast po opuszczeniu pieca i w następnych etapach procesu ciągłego. Następnie szkło jest cięte do wymaganych wymiarów, ale nie jest dalej obrobione po wyprodukowaniu.
- 7004** **Szkoło ciągnięone i dmuchane, w arkuszach, nawet z warstwą pochłaniającą, odbłaskową lub przeciwodblaskową, ale nieobrobione inaczej**
- Definicja określenia „obrobione” — zob. uwaga 2 a) do niniejszego działu.
- 7004 20 10** **Szkoło, barwione w całej masie, nieprzezroczyste, powleczone lub z warstwą pochłaniającą, odbłaskową lub przeciwodblaskową**
do
7004 20 99
- Zob. Noty wyjaśniające do podpozycji od 7003 12 10 do 7003 12 99.
- 7005** **Szkoło typu „float” i szkło o powierzchni szlifowanej lub polerowanej, w arkuszach, nawet z warstwą pochłaniającą, odbłaskową lub przeciwodblaskową, ale nieobrobione inaczej**
- Definicja określenia „obrobione” — zob. uwaga 2 a) do tego działu.
- 7005 10 05** **Szkoło niezbrojone, z warstwą pochłaniającą, odbłaskową lub przeciwodblaskową**
do
7005 10 80
- Zob. Noty wyjaśniające do podpozycji od 7003 12 10 do 7003 19 90 i do podpozycji od 7003 12 10 do 7003 12 99, akapit pierwszy pierwsze zdanie.
- 7005 21 25** **Barwione w całej masie, nieprzezroczyste, powleczone lub jedynie szlifowane powierzchniowo**
do
7005 21 80
- Definicja określenia „nieprzezroczyste” — zob. Noty wyjaśniające do HS do pozycji 7003, akapit drugi pkt B).

- 7010** **Balony, butle, butelki, słoje, dzbany, fiolki, ampułki i pozostałe pojemniki, ze szkła, w rodzaju stosowanych do transportu lub pakowania towarów; słoje szklane na przetwory; korki, przykrywki i pozostałe zamknięcia ze szkła**
- 7010 90 21** **Wykonane z rur szklanych**
Pojemniki te mają przekrój poprzeczny kołowy oraz regularną, jednolitą grubość ścian, która wynosi zazwyczaj poniżej 2 mm. Nie zawierają wytłoczonych znaków, takich jak numery, logo, linii lub zgrubień. Wizualna ocena nie wykazuje prawie żadnej optycznej dystorsji szkła.
Objętość tych pojemników wynosi zwykle od 1 do 100 mililitrów.
Stosowane są zazwyczaj jako opakowania produktów farmaceutycznych lub diagnostycznych.
- 7013** **Wyroby ze szkła, w rodzaju stosowanych do celów stołowych, kuchennych, toaletowych, biurowych, dekoracji wnętrz lub podobnych celów (inne niż te objęte pozycją 7010 lub 7018)**
- 7013 10 00** **Z tworzywa szklano-ceramicznego**
Definicja „z tworzywa szklano-ceramicznego” — zob. Noty wyjaśniające do HS do tego działu, akapit ostatni pkt 2).
- 7013 22 10** **Ze szkła ołowiowego**
i
7013 22 90 Definicja określenia „ze szkła ołowiowego” — zob. uwaga do podpozycji 1 do tego działu.
- 7013 33 11** **Ze szkła ołowiowego**
do
7013 33 99 Definicja określenia „ze szkła ołowiowego” — zob. uwaga do podpozycji 1 do tego działu.
- 7013 41 10** **Ze szkła ołowiowego**
i
7013 41 90 Definicja określenia „ze szkła ołowiowego” — zob. uwaga do podpozycji 1 do tego działu.
- 7013 42 00** **Ze szkła o współczynniku rozszerzalności liniowej nieprzekraczającym 5×10^{-6} na stopień Kelvina w zakresie temperatury od 0 °C do 300 °C**
Zob. Noty wyjaśniające do podpozycji 7002 32 00.
- 7013 91 10** **Ze szkła ołowiowego**
i
7013 91 90 Definicja określenia „ze szkła ołowiowego” — zob. uwaga do podpozycji 1 do tego działu.
- 7015** **Szklą zegarowe lub zegarkowe oraz podobne szkła, szkła do okularów korekcyjnych lub niekorekcyjnych, zakrzywione, gięte, wydrążone lub podobne, nieobrobione optycznie; wydrążone kule szklane i ich segmenty, do produkcji takich szkieł**
- 7015 10 00** **Szklą do okularów korekcyjnych**
Zob. Noty wyjaśniające do HS do pozycji 7015, pkt C).
- 7015 90 00** **Pozostałe**
Zob. Noty wyjaśniające do HS do pozycji 7015, pkt A) i B).

- 7016** **Kształtki chodnikowe, płyty, cegły, pustaki, cegły znormalizowane, dachówki i pozostałe artykuły, ze szkła prasowanego lub formowanego, nawet zbrojonego, w rodzaju stosowanych do celów budowlanych lub konstrukcyjnych; kostki szklane i pozostała drobnica szklana, nawet na podłożu, na mozaiki lub do podobnych celów dekoracyjnych; okna witrażowe i podobne; szkło wielokomorowe lub piankowe w blokach, taflach, płytach, formowane w kokilach lub podobnych postaciach**
- Kostki ze szkła walcowanego (na przykład opalowego lub przypominającego marmur) nie są objęte tą pozycją, ale są odpowiednio klasyfikowane do pozycji 7003 lub 7005.
- 7017** **Wyroby laboratoryjne, higieniczne lub farmaceutyczne, szklane, nawet skalowane lub kalibrowane**
- 7017 10 00** **Z topionego kwarcu lub innej topionej krzemionki**
- Produkty objęte tą podpozycją zawierają nie mniej niż 99 % masy krzemionki. Bardzo czysty piasek kwarcowy, kryształ górski albo związki lotnego krzemu są stosowane jako surowce do otrzymywania tego rodzaju produktów. Wyroby z piasku kwarcowego są nieprzezroczyste lub, w najlepszym razie, przeświecające. Natomiast szkło produkowane z kryształu górskiego lub z lotnego krzemu są wyjątkowo czyste i przezroczyste.
- 7017 20 00** **Z pozostałego szkła o współczynniku rozszerzalności liniowej nieprzekraczającym 5×10^{-6} na stopień Kelvina, w zakresie temperatury od 0 °C do 300 °C**
- Zob. Noty wyjaśniające do podpozycji 7002 32 00.
- 7018** **Paciorki szklane, imitacje pereł, imitacje kamieni szlachetnych i półszlachetnych i podobna drobnica szklana oraz artykuły z niej, z wyjątkiem sztucznej biżuterii; szklane oczy, z wyjątkiem protez; statuetki i pozostałe artykuły ze szkła obrobionego na palniku, z wyjątkiem sztucznej biżuterii; kuleczki szklane o średnicy nieprzekraczającej 1 mm**
- 7018 10 11** **Paciorki szklane**
- i**
- 7018 10 19** Podpozycje te obejmują:
- 1) wyroby opisane w Notach wyjaśniających do HS do pozycji 7018, akapit drugi pkt A);
 - 2) podobne wyroby znane pod nazwą handlową jako „perełki szklane” składające się z paciorków szklanych o większych wymiarach (osiągających w przybliżeniu wielkość orzecha włoskiego). Wyroby te, w większości przeznaczone do produkcji naszyjników i bransoletek są dostarczane w bardzo różnych postaciach (na przykład kulek, półkul, kropelek, kostek, wałeczków, rureczek, stożków, wielościanów) oraz są przewiercone na wylot.
- Małe rurki są uważane za paciorki szklane do celów tych podpozycji, jeżeli ich wymiary zewnętrzne i długość nie przekraczają, odpowiednio, 4 mm i 24 mm. Nie powinny być one mylone ze specjalnie normalizowanymi rurkami ze szkła ołowiowego, w rodzaju stosowanych do produkcji żarówek i lamp wolframowych; rurki tego rodzaju są zwykle niekolorowe i objęte są pozycją 7002.
- Wyroby objęte tymi podpozycjami są zwykle dostarczane luzem, w torebkach, pudełkach itp.
- Podpozycje te obejmują także paciorki szklane, o identycznych rozmiarach i w tym samym kolorze, nawleczone na nitkę bez oddzielających je węzłów i bez zapięcia, co czyni wygodniejszym transport i pakowanie tych paciorków. Sznury te są związane za wolne końce we wiązki, które jednak nie tworzą zestawu gotowego do noszenia.
- Z podpozycji tych są wyłączone następujące wyroby:
- a) sznury paciorków (nawet powiązane w wiązki), w których paciorki o różnym rozmiarze i kolorze są ułożone w regularne wzory (na przykład poprzez występowanie na przemian, w regularny sposób, kolorów lub rozmiarów lub przez nanizanie paciorków według wielkości) lub, w których paciorki oddzielone są węzłkami (pozycja 7117);
 - b) sznury paciorków nawet jeżeli zawierają tylko paciorki o identycznym kształcie, kolorze i sposobie wykończenia), które posiadają zapięcie lub podobny mechanizm albo które są wystarczająco krótkie, aby mogły być zakładane jako naszyjnik (pozycja 7117).

- 7018 10 11** **Cięte i mechanicznie polerowane**
- Cięte i mechanicznie polerowane paciorki objęte tą podpozycją różnią się od „polerowanych cieplnie” paciorków objętych podpozycją 7018 10 19 z tym, że posiadają perfekcyjnie gładkie ścianki i ostre krawędzie. Co więcej, końce otworów mają często oszlifowane krawędzie (czasami także wypolerowane) i posiadają ostro ścięte krawędzie odpowiadające przyległym ściankom, podczas gdy zakończenia otworów w „polerowanych cieplnie” paciorkach są często zaokrąglone i nie stykają się ze ścianką ostrej krawędzi.
- Są to głównie artykuły, o których mowa w pierwszym akapicie pkt 2. Not wyjaśniających do podpozycji 7018 10 11 i 7018 10 19, które są najczęściej cięte i mechanicznie polerowane.
- 7018 10 30** **Imitacje pereł**
- Podpozycja ta obejmuje wyroby opisane w Notach wyjaśniających do HS do pozycji 7018, akapit drugi pkt B).
- Co się tyczy sznurów imitacji pereł, to mają zastosowanie Noty wyjaśniające do podpozycji 7018 10 11 i 7018 10 19, uwzględniając istniejące różnice.
- 7018 10 51** **Imitacje kamieni szlachetnych i półszlachetnych**
i
- 7018 10 59** Podpozycja ta obejmuje wyroby opisane w Notach wyjaśniających do HS do pozycji 7018, akapit drugi pkt C).
- 7018 10 51** **Cięte i mechanicznie polerowane**
- Cięte i mechanicznie polerowane imitacje kamieni szlachetnych i półszlachetnych objętych tą podpozycją różnią się od wyrobów „polerowanych cieplnie” objętych podpozycją 7018 10 59 tym, że posiadają perfekcyjnie gładkie ścianki i ostre krawędzie.
- 7018 10 90** **Pozostałe**
- Podpozycja ta obejmuje imitacje koralu, paciorków i kaboszonów (inne niż imitacje pereł lub imitacje kamieni szlachetnych i półszlachetnych) stosowane jako główki do szpilek do kapeluszy, szklane krople do kolczyków oraz małe rurki szklane do układania frędzli.
- Jeżeli chodzi o rozróżnienie pomiędzy małymi rurkami szklanymi objętymi niniejszą podpozycją a tymi traktowanymi jako paciorki szklane objęte podpozycjami 7018 10 11 i 7018 10 19, zob. akapit drugi Not wyjaśniających do tych podpozycji.
- 7018 20 00** **Kuleczki szklane o średnicy nieprzekraczającej 1 mm**
- Podpozycja ta obejmuje wyroby opisane w Notach wyjaśniających do HS do pozycji 7018, akapit drugi pkt H).
- 7018 90 10** **Szklane oczy; artykuły z drobnicy szklanej**
- Zob. Noty wyjaśniające do HS do pozycji 7018, akapit drugi pkt E) i F).
- 7018 90 90** **Pozostałe**
- Podpozycja ta obejmuje wyroby opisane w Notach wyjaśniających do HS do pozycji 7018, akapit drugi pkt G).
- 7019** **Włókna szklane (włącznie z watą szklaną) oraz artykuły z nich (na przykład przędza, tkaniny)**
- Włókna szklane objęte tą pozycją są otrzymywane ze szklanych materiałów włókienniczych, tj. produktów szklanych, w których włókna są w większości równoległe w stosunku do siebie. Występują dwa rodzaje szklanych materiałów włókienniczych:
- ciągłe włókno szklane składające się z dużej liczby ciągłych równoległych włókien o średnicy zwykle pomiędzy 5 i 15 μm (mikronów). Włókna te są łączone w nić (żyłka ciągła lub niedoprzęd) za pomocą „klejonki” (zazwyczaj tworzywo sztuczne); wygląd tego typu żyłki przypomina niedoprzęd,
 - szklane włókna staplowe (cięte) składające się z pewnej liczby włókien o zróżnicowanej długości i dające niedoprzęd, o wyglądzie miękkim i kosmatym.
- 7019 11 00** **Nici szklane cięte o długości nieprzekraczającej 50 mm**
- Zob. Noty wyjaśniające do HS do pozycji 7019 11.

- 7019 12 00** **Niedoprzędę**
Zob. Noty wyjaśniające do HS do pozycji 7019 12.
- 7019 19 90** **Z włókien odcinkowych**
Zob. Noty wyjaśniające do HS do pozycji 7019 19.
Podpozycja ta obejmuje przędzę z włókien ciągłych.
- 7019 31 00** **Maty**
Zob. Noty wyjaśniające do HS do pozycji 7019 31.
- 7019 32 00** **Cienkie arkusze (woale)**
Zob. Noty wyjaśniające do HS do pozycji 7019 32.
- 7019 90 10** **Włókna nietekstylne luzem lub w kosmykach**
Włókna luzem są zbiorem pojedynczych włókien o różnej długości pomieszanych ze sobą (wełna i wata szklana) i są stosowane do izolacji cieplnej lub akustycznej, a dostarczane są w balach lub papierowych workach.
- 7020 00** **Pozostałe artykuły ze szkła**
- 7020 00 07** **Wkłady szklane do termosów lub innych naczyń próżniowych**
i
7020 00 08 Zob. Noty wyjaśniające do HS do pozycji 7020, akapit drugi pkt 4).
- 7020 00 08** **Wykończone**
Określenie „wykończone” ma zastosowanie jedynie do wkładów szklanych gotowych do platerowania lub położenia powłoki w inny sposób.

SEKCJA XIV

PERŁY NATURALNE LUB HODOWLANE, KAMIENIE SZLACHETNE LUB PÓLSZLACHETNE, METALE SZLACHETNE, METALE PLATEROWANE METALEM SZLACHETNYM I ARTYKUŁY Z NICH; SZTUCZNA BIŻUTERIA; MONETY

DZIAŁ 71

PERŁY NATURALNE LUB HODOWLANE, KAMIENIE SZLACHETNE LUB PÓLSZLACHETNE, METALE SZLACHETNE, METALE PLATEROWANE METALEM SZLACHETNYM I ARTYKUŁY Z NICH; SZTUCZNA BIŻUTERIA; MONETY**I. PERŁY NATURALNE LUB HODOWLANE ORAZ KAMIENIE SZLACHETNE LUB PÓLSZLACHETNE**

- 7101** Perły naturalne lub hodowlane, nawet obrobione lub sortowane, ale nienawleczone, oprawione lub obsadzone; perły naturalne lub hodowlane, tymczasowo nawleczone dla ułatwienia transportu
- 7101 10 00** Perły naturalne
Zob. Noty wyjaśniające do HS do pozycji 7101, pierwsze cztery akapity.
- 7101 21 00** Perły hodowlane
i
7101 22 00 Zob. Noty wyjaśniające do HS do pozycji 7101, akapit piąty.
- 7101 21 00** Nieobrobione
Zob. Noty wyjaśniające do HS do pozycji 7101, akapit szósty.
- 7101 22 00** Obrobione
Zob. Noty wyjaśniające do HS do pozycji 7101, akapit szósty.
- 7102** Diamenty, nawet obrobione, ale nieoprawione ani nieobsadzone
- 7102 10 00** Niesortowane
Zob. Noty wyjaśniające do HS do podpozycji 7102 10.
- 7102 21 00** Przemysłowe
i
7102 29 00 Zob. Noty wyjaśniające do HS do podpozycji 7102 21 i 7102 29.
- 7102 21 00** Nieobrobione lub tylko przepiłowane, przecięte lub zgrubnie obrobione
Zob. Noty wyjaśniające do HS do podpozycji 7102 21 i 7102 29, akapit trzeci.
Obrobka zgrubna jest procesem szlifowania diamentu surowego o inny diament w celu zredukowania jego rozmiaru do wymaganego.
- 7102 31 00** Nieprzemysłowe
i
7102 39 00 Zob. Noty wyjaśniające do HS do podpozycji 7102 31 i 7102 39.
- 7102 31 00** Nieobrobione lub tylko przepiłowane, przecięte lub zgrubnie obrobione
Zob. Noty wyjaśniające do HS do podpozycji 7102 31 i 7102 39, akapit drugi.
Obrobka zgrubna jest procesem szlifowania diamentu surowego o inny diament w celu zredukowania jego rozmiaru do wymaganego.

- 7103 Kamienie szlachetne (inne niż diamenty) i kamienie półszlachetne, nawet obrobione lub sortowane, ale nienawlezione, oprawione lub obsadzone; niesortowane kamienie szlachetne (inne niż diamenty) oraz półszlachetne, tymczasowo nawlezione dla ułatwienia transportu**
- 7103 10 00 Nieobrobione lub tylko przepiłowane, lub zgrubnie kształtowane**
Zob. Noty wyjaśniające do HS do podpozycji 7103 10.
Podpozycja ta nie obejmuje kamieni przygotowanych jako dublety lub tryplety (podpozycja 7103 91 00 lub 7103 99 00).
- 7103 91 00 i 7103 99 00 Inaczej obrobione**
Zob. Noty wyjaśniające do HS do podpozycji 7103 91 i 7103 99.
Kamienie przygotowane jako podwójne lub potrójne oznaczają kamienie, które otrzymuje się przez nakładanie jednego kamienia (górną część kamienia podwójnego lub potrójnego) oraz jednego lub dwóch innych kamieni (zazwyczaj niższej jakości) na inny materiał (na przykład na odtwarzany kamień lub szkło).
Jeżeli chodzi o kamienie, które w rozumieniu tych podpozycji nie są uważane jako obrobione inaczej, a także kamienie, które, nawet jeżeli nie są ani oprawione ani obsadzone, to objęte są działem 90 lub 91, zob. Noty wyjaśniające do HS do pozycji 7103, akapity trzeci i piąty.
Kamienie surowe (pospolicie nazywane kamieniami „nieobrobionymi”) objęte są podpozycją 7103 10 00.
- 7103 91 00 Rubiny, szafiry i szmaragdy**
Rubiny są rodzajem korundu, których czerwony kolor jest spowodowany śladami soli chromu.
Szafiry jest także rodzajem korundu, którego ciemnoniebieski kolor jest spowodowany obecnością śladów soli kobaltu.
Szmaragd jest rodzajem berylu. Występuje zazwyczaj w postaci pryzmatów, a jego zielony kolor pochodzi ze śladów tlenku chromu. Nieco twardszy niż kwarc, ale nie tak twardy, jak korund lub diament, szmaragd zawdzięcza swoją wysoką wartość kolorowi i przezroczystości. Najczęściej jest cięty na prostokąty lub kwadraty.
- 7104 Kamienie syntetyczne lub odtworzone, szlachetne lub półszlachetne, nawet obrobione lub sortowane, ale nienawlezione, oprawione lub obsadzone; kamienie syntetyczne lub odtworzone, szlachetne lub półszlachetne, niesortowane, tymczasowo nawlezione dla ułatwienia transportu**
- 7104 10 00 Kwarc piezoelektryczny**
Zob. Noty wyjaśniające do HS do podpozycji 7104 10.
Podpozycja ta nie obejmuje:
a) piezoelektrycznych kryształów otrzymywanych ze związków chemicznych takich jak sole Seignette lub Rochelle (czterowodny sól podwójna winianu potasu i sodu), tytanianu baru, ortomonofosforanu amonu lub ortomonofosforanu rubidu (podpozycja 3824 90 97);
b) piezoelektrycznych kryształów otrzymywanych z kamieni naturalnych (na przykład z kwarcu, z turmalinu) (pozycja 7103);
c) piezoelektrycznych kryształów otrzymywanych z kamieni syntetycznych, innych niż kwarc (podpozycja 7104 20 00 lub 7104 90 00);
d) oprawionych kryształów piezoelektrycznych (podpozycja 8541 60 00).
- 7104 20 00 Pozostałe, nieobrobione lub tylko przepiłowane, lub zgrubnie kształtowane**
Mają zastosowanie Noty wyjaśniające do podpozycji 7103 10 00, uwzględniając istniejące różnice.

7104 90 00 **Pozostałe**
Mają zastosowanie Noty wyjaśniające do HS do podpozycji 7103 91 i 7103 99, uwzględniając istniejące różnice.

7105 **Pył i proszek z kamieni naturalnych lub syntetycznych, szlachetnych lub półszlachetnych**

7105 10 00 **Z diamentów**
Zob. Noty wyjaśniające do HS do pozycji 7105, akapity drugi, trzeci i czwarty.

7105 90 00 **Pozostałe**
Podpozycja ta obejmuje pył i proszek pochodzące ze szlachetnych kamieni w rodzaju granatu.

II. METALE SZLACHETNE I METALE PLATEROWANE METALEM SZLACHETNYM

7106 **Srebro (włącznie ze srebrem pokrytym złotem lub platyną), w stanie surowym lub półproduktu, lub w postaci proszku**

7106 10 00 **Proszek**
Definicja określenia „proszek” — zob. uwaga 1 do podpozycji do tego działu.
Sproszkowane produkty, które nie spełniają kryteriów wielkości ziarna określonych w uwadze 1 do podpozycji do niniejszego działu są traktowane jako granulki objęte podpozycją 7106 91 00.
Odpady powstałe podczas obróbki srebra lub jego stopów, nadające się tylko do odzysku metalu lub do stosowania do produkcji chemikaliów, takie jak opiłki, zmiotki i pył, nie są traktowane jako proszek. Odpady te klasyfikowane są do pozycji 7112.
Jednakże opiłki, które zostały oddzielone od obcych zanieczyszczeń i są jednorodne pod względem wielkości ziarna (na przykład po przesianiu), są traktowane jako proszek objęty niniejszą podpozycją, pod warunkiem że zostały spełnione powyższe wymagania.

7106 91 00 **W stanie surowym**
Podpozycja ta obejmuje produkty opisane w Notach wyjaśniających do HS do pozycji 7106, akapit czwarty pkt II).
Sztabki, które do celów handlowych mają gładkie powierzchnie oraz próbę odbitą na metalu, klasyfikowane są do niniejszej podpozycji.
Krystality ze srebra i z jego stopów klasyfikowane są do tej podpozycji, pod warunkiem że nie spełniają wymagań uwagi 1 do podpozycji do niniejszego działu.
Z tej podpozycji są wykluczone sztabki otrzymane w procesie ciągnięcia lub walcowania (podpozycja 7106 92 00).

7108 **Złoto (włącznie ze złotem platynowanym) w stanie surowym lub półproduktu, lub w postaci proszku**

7108 11 00 **Proszek**
Mają zastosowanie Noty wyjaśniające do podpozycji 7106 10 00, uwzględniając istniejące różnice.

7108 12 00 **Pozostałe surowe postaci**
Mają zastosowanie Noty wyjaśniające do podpozycji 7106 91 00, uwzględniając istniejące różnice.

7108 20 00 **Monetarne**
Zob. Noty wyjaśniające do HS do podpozycji 7108 20.

- 7110** **Platyna, w stanie surowym lub półproduktu, lub w postaci proszku**
Klasyfikacja stopów w różnych podpozycjach niniejszej pozycji — zob. uwaga 3 do podpozycji do tego działu.
- 7110 11 00** **Platyna**
do
7110 19 80 Definicja określenia „platyna”, w znaczeniu niniejszych podpozycji — zob. uwaga 2 do podpozycji do tego działu.
- 7110 11 00** **W stanie surowym lub w postaci proszku**
Mają zastosowanie Noty wyjaśniające do podpozycji 7106 10 00 i 7106 91 00, uwzględniając istniejące różnice.
- 7110 21 00** **W stanie surowym lub w postaci proszku**
Mają zastosowanie Noty wyjaśniające do podpozycji 7106 10 00 i 7106 91 00, uwzględniając istniejące różnice.
- 7110 31 00** **W stanie surowym lub w postaci proszku**
Mają zastosowanie Noty wyjaśniające do podpozycji 7106 10 00 i 7106 91 00, uwzględniając istniejące różnice.
- 7110 41 00** **W stanie surowym lub w postaci proszku**
Mają zastosowanie Noty wyjaśniające do podpozycji 7106 10 00 i 7106 91 00, uwzględniając istniejące różnice.
- 7112** **Odpady i złom metali szlachetnych lub metali platerowanych metalami szlachetnymi; pozostałe odpady zawierające metale szlachetne lub związki metali szlachetnych, w rodzaju stosowanych zasadniczo do odzyskiwania metali szlachetnych**
Odpady i pozostałości metali szlachetnych lub metali platerowanych metalami szlachetnymi, które zostały przetopione i odlane w bloki, wlewki lub podobne postacie, klasyfikowane są jako metal w stanie surowym i nie są objęte tą pozycją.
- III. BIŻUTERIA, ARTYKUŁY JUBILERSKIE ZE ZŁOTA I SREBRA ORAZ POZOSTAŁE ARTYKUŁY**
- 7113** **Artykuły biżuteryjne i ich części, z metalu szlachetnego lub platerowanego metalem szlachetnym**
Zob. uwaga 2 A) i 9 do tego działu.
- 7114** **Artykuły jubilerskie ze złota lub srebra oraz ich części, z metalu szlachetnego lub metalu platerowanego metalem szlachetnym**
Zob. uwaga 2 A) i 10 do tego działu.
- 7116** **Artykuły z pereł naturalnych lub hodowlanych, kamieni szlachetnych lub półszlachetnych (naturalnych, syntetycznych lub odtworzonych)**
Zob. uwaga 2 B) do tego działu.

7117

Sztuczna biżuteria

Zob. uwaga 11 do tego działu.

7117 11 00

Z metalu nieszlachetnego, nawet pokrytego metalem szlachetnym

i

7117 19 00

Podpozycje te obejmują:

- 1) łańcuchy z metalu nieszlachetnego, pocięte na odcinki, z których każdy jest odpowiedni do wykończenia pojedynczej sztuki imitacji sztucznej biżuterii przez, na przykład dołączenie zapięcia. Długość takiego łańcucha nie przekracza zwykle dwóch metrów;
- 2) ozdobne motywy z metalu nieszlachetnego opisane w Notach wyjaśniających do HS do pozycji 7117, akapit drugi pkt b), których przykłady są narysowane poniżej:

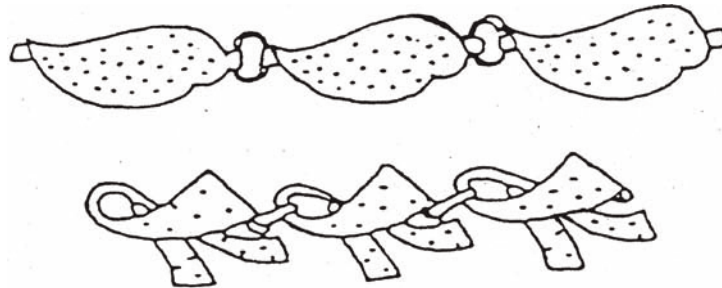

SEKCJA XV

METALE NIE SZLACHETNE I ARTYKUŁY Z METALI NIE SZLACHETNYCH

Uwagi ogólne

Odpady i złom metali nieżelaznych, które zostały przetopione i odlane we wlewki, surówkę, bloki lub podobne postaci, klasyfikowane są jako metal w stanie surowym a nie jako odpady lub złom. W rezultacie są one klasyfikowane, na przykład do pozycji 7601 (aluminium), 7801 (ołów), 7901 (cynk) lub do podpozycji 8104 11 00 lub 8104 19 00 (magnez).

Wyrażenie „metal” obejmuje także metal, który posiada strukturę amorficzną (niekryształiczną), taki jak szkła metaliczne i proszkowe produkty hutnicze.

DZIAŁ 72

ŻELIWO I STAL

Uwagi ogólne

A) Istnieje szereg sposobów odróżnienia wyrobów kutych od walcowanych, tam gdzie takie odróżnienie jest wymagane (pozycje 7207, 7214, 7216, 7218, 7224 i 7228).

Jeśli dostępny jest cały wyrób, powinien być on przede wszystkim sprawdzony na zmienność jego przekroju:

- jeżeli zmiany nie powtarzają się regularnie, to wyrób jest kuty;
- jeżeli, z drugiej strony, zmiany powtarzają się regularnie lub, jeżeli przekrój jest niezmienny, to wyrób może być kuty lub walcowany. W tym przypadku powinny być zbadane wszystkie następujące kryteria:

1) *wymiary przekroju*

Jeżeli są one duże (o powierzchni większej niż 150 000 mm²), to wyrób jest prawdopodobnie kuty. Jeżeli są one małe (najmniejszy wymiar mniejszy niż 15 mm) to wyrób jest prawdopodobnie walcowany;

2) *kształt przekroju*

Jeżeli jest on prosty (na przykład kwadratowy, prostokątny, okrągły, sześciokątny itp.) to wyrób może być albo kuty, albo walcowany, podczas gdy wyroby o bardziej skomplikowanym kształcie są prawie zawsze otrzymywane przez walcowanie;

3) *długość*

Jeżeli długość wyrobu jest większa niż 5 m to jest on prawie na pewno walcowany; jeżeli jest on krótszy, to może być on albo kuty, albo walcowany;

4) *tolerancje wymiarowy*

Tolerancje wymiarów przekroju są dokładniejsze w wyrobach walcowanych niż w wyrobach kutyh;

5) *aspekt metalograficzny*

Ponieważ zwykle stopień przewalcowania wyrobów walcowanych jest znacząco większy niż wyrobów kutych, to prawie zawsze istnieje możliwość odróżnienia między nimi przez badanie pod mikroskopem.

Podstawowymi czynnikami podlegającymi badaniu są wtrącenia oraz struktura:

- a) wtrącenia w wyrobach walcowanych są cienkie, bardzo wydłużone i prawie idealnie równoległe do kierunku walcowania; w wyrobach kutyh, z drugiej strony, są one mniej wydłużone (prawie o kształcie eliptycznym) i nie są idealnie równoległe;
- b) struktura wyrobów walcowanych badana po wyżarzaniu, jeżeli wyrób był hartowany oraz odpuszczany, zawiera prawie idealnie prostoliniowe znaki podziału, równoległe do kierunku walcowania. W wyrobach kutyh, z drugiej strony, jest to znacznie mniej powszechne, a czasami prawie nieistniejące;

6) ilość

Wyroby kute są zazwyczaj dostarczane w małych ilościach.

Walcowanie może być przeprowadzane albo na gorąco, albo na zimno. W zależności od kształtu wyrobu, który ma być poddany walcowaniu oraz od kształtu i ustawienia walców, proces ten może być wykorzystany do otrzymywania wyrobów płaskich, takich jak arkusze, blachy grube lub stal obręczową i taśmy, albo sztaby i pręty o przekroju okrągłym lub wielobocznym, lub profile o zmiennym przekroju, rury i przewody rurowe itp.

B) Definicja niektórych typów odkształcenia plastycznego (takiego jak walcowanie, kucie, tłoczenie), zob. Uwagi ogólne Not wyjaśniających do HS do działu 72, część IV) pkt A) i B).

C) Różnica między wyrobami walcowanymi na gorąco lub wyrobami ciągniętymi na gorąco, a wyrobami otrzymanymi lub wykończonymi na zimno — zob. Uwagi ogólne Not wyjaśniających do HS do działu 72, część IV) pkt B) akapit ostatni.

Niektóre z powyższych różnic pomiędzy wyrobami walcowanymi na gorąco a walcowanymi na zimno mogą być zmniejszone lub wyeliminowane, gdy wyroby walcowane na zimno są wyżarzane; podobnie w przypadku wyrobów walcowanych na gorąco, które posiadają lekkie wykończenie na zimno, różnice ograniczone są do twardości powierzchni i do wyglądu.

Walcowane na gorąco lub ciągnięte na gorąco sztaby, pręty, kształtowniki, kątowniki i profile mogą być wykończone na zimno przez ciągnięcie lub innymi procesami — szczególnie prostowaniem lub kalibrowaniem — nadając wyrobowi lepsze wykończenie. Ta operacja sprawia, że możliwe są one do zaklasyfikowania jako „kształtowane na zimno lub wykończone na zimno”.

Jednakże wyklepywanie na zimno oraz wstępne usuwanie zgorzeliny nie są uważane za procesy prostowania lub kalibrowania, a zatem nie wpływają na klasyfikację sztab, prętów, kątowników, kształtowników i profili, nieobrobionych więcej niż walcowanie na gorąco lub wyciskanie. Podobnie, takie sztaby i pręty, gdy są skręcone, nie mogą być uważane za wykończone na zimno.

D) Definicja platerowania — zob. Uwagi ogólne Not wyjaśniających do HS do tego działu, część IV) pkt C) 2) e).

Metale nieszlachetne platerowane metalami szlachetnymi, niezależnie od grubości warstwy platerowania, objęte są działem 71 (zob. Noty wyjaśniające do HS do działu 71).

E) Komentarze dotyczące obróbki powierzchniowej — zob. Uwagi ogólne Not wyjaśniających do HS do działu 72, część IV) pkt C) 2) d).

F) Niewykończone odkuwki nieposiadające już wyglądu przybliżonego do wyrobów wstępnie ukształtowanych przez kucie, objętych pozycją 7207, 7218 lub 7224, mają być klasyfikowane do pozycji właściwych dla wyrobów wykończonych, które są zazwyczaj objęte działami 82, 84, 85 i 87. Tak więc odkuwki żelaza lub stali do produkcji wałów korbowych objęte są pozycją 8483.

I. MATERIAŁY PIERWOTNE; WYROBY W POSTACI GRANULEK LUB PROSZKU

7201

Surówka i surówka zwierciadlista, w gąskach, blokach lub pozostałych pierwotnych postaciach

Surówka i surówka zwierciadlista są zdefiniowane w uwadze 1 a) i 1 b) do tego działu.

Surówka, jak zdefiniowano w uwadze 1 a) do tego działu, która zawiera więcej niż 6 %, ale nie więcej niż 30 % masy manganu, ma być klasyfikowana jako surówka zwierciadlista (podpozycja 7201 50 90). Jeżeli stop posiadający tę procentową ilość manganu zawiera inny pierwiastek, w proporcji wyższej niż ta wskazana w uwadze 1 a), na przykład zawartość krzemu więcej niż 8 %, to musi być on klasyfikowany z żelazostopami; w przypadku podanym jako przykład byłby on zaklasyfikowany do podpozycji od 7202 21 00 do 7202 29 90 (żelazokrzem). (Jeżeli zawiera on więcej niż 30 % manganu i 8 % krzemu, to musi być uważany za stop żelazo-krzemowo-manganowy objęty podpozycją 7202 30 00, a jeżeli zawiera on dodatkowy pierwiastek stopowy w proporcji ustanowione w uwadze 1 c) to musi być on klasyfikowany do podpozycji 7202 99 80).

Surówka, jak zdefiniowano w uwadze 1 a) do tego działu, która nie jest surówką zwierciadlistą i która w związku z tym musi być klasyfikowana do podpozycji od 7201 10 11 do 7201 50 90, jest to surówka, która zawiera 6 % lub mniej manganu. W tego rodzaju surówce rozróżnienia pomiędzy surówką niestopową (podpozycje od 7201 10 11 do 7201 20 00) a surówką stopową (podpozycje 7201 50 10 lub 7201 50 90) dokonuje się w zależności od zawartości pierwiastków stopowych.

Surówka stopowa została zdefiniowana w uwadze do podpozycji 1 a) do niniejszego działu; surówka niestopowa nie może zawierać w masie więcej niż, wziętych oddzielnie lub łącznie:

- 0,2 % chromu,
- 0,3 % miedzi,
- 0,3 % niklu,
- 0,1 % każdego z następujących pierwiastków: aluminium, molibdenu, tytanu, wolframu i wanadu.

7201 50 10

Surówka zawierająca nie mniej niż 0,3 % masy, ale nie więcej niż 1 % masy tytanu i nie mniej niż 0,5 % masy, ale nie więcej niż 1 % masy wanadu

Produkty objęte tą podpozycją są wykorzystywane głównie do produkcji części składowych, które muszą być szczególnie odporne na zużycie, takich jak wały korbowe, bębny hamulcowe, tłoki do pomp, walce toczne, matryce kuźnicze, kolanka rurowe, wlewnice.

7201 50 90**Pozostała**

Podpozycja ta obejmuje następujące rodzaje surówki:

- 1) zawierającą nikiel (od 0,5 do 3,5 %) do produkcji wyrobów odpornych na naprężenia;
- 2) „niklową twardą” (zawierającą od 3,3 do 5 % niklu i od 1,4 do 2,6 % chromu) do produkcji wyrobów odpornych na ścieranie;
- 3) z wysoką zawartością niklu, chromu, krzemu lub miedzi do produkcji wyrobów odpornych na korozję;
- 4) zawierającą nikiel lub chrom do produkcji wyrobów termoodpornych;
- 5) zawierającą miedź.

7202**Żelazostopy**

Uwaga 1 c) do tego działu definiuje „żelazostopy”, określając w szczególności graniczne zawartości nieżelaznych pierwiastków stopowych i pierwiastka żelaza.

Do klasyfikacji żelazostopów w podpozycjach pozycji 7202 zob. uwaga 2 do podpozycji do tego działu.

Tak więc na przykład żelazostop zawierający więcej niż 30 % manganu i 8 % lub mniej krzemu jest klasyfikowany do podpozycji od 7202 11 20 do 7202 19 00; jeżeli natomiast zawiera on więcej niż 30 % manganu i więcej niż 8 % krzemu, to jest klasyfikowany do podpozycji 7202 30 00. Podobnie stop żelazo-krzemowo-manganowo-aluminiowy musi zawierać więcej niż 8 % krzemu, więcej niż 30 % manganu i więcej niż 10 % aluminium, żeby był klasyfikowany do podpozycji 7202 99 80.

Jeżeli żelazostop dwuskładnikowy, trzyskładnikowy lub czteroskładnikowy nie jest specjalnie nazwany, to jest on klasyfikowany do podpozycji 7202 99 80.

Produkty odpadowe przemysłu żelaza i stali, które zostały przetopione i niestarannie powtórnie odlane do postaci wlewków (odpady odlewane) i które mają skład żelazostopów oraz są stosowane jako produkty dodatkowe do produkcji stali specjalnych, klasyfikowane są zgodnie z materiałem składowym do podpozycji pozycji 7202.

Podpozycja ta nie obejmuje pozostałości po topieniu metali nieżelaznych, które z powodu obecności siarki lub fosforu, lub niektórych innych zanieczyszczeń, nie mogą być wykorzystane jako żelazostopy (zazwyczaj pozycja 2620).

- 7202 11 20 do 7202 19 00** **Żelazomangan**
- Żelazomangan przyjmuje postać chropowatych kawałków o białym błyszczącym przełomie. Jest on kruchy i bardzo twardy. Jest stosowany do odtleniania, odsiarczania i odwęglania stali oraz, przez dodatek manganu, jako pierwiastek stopowy.
- 7202 11 20 i 7202 11 80** **Zawierający więcej niż 2 % masy węgla**
- Podpozycje te obejmują te rodzaje żelazo manganu, znanego jako wysokowęglowy (żelazomangan wysokowęglowy). Najpowszechniej stosowana jakość zawiera od 6 do 7 % węgla; zawartość manganu musi być większa niż 30 %, ale zazwyczaj zawiera się pomiędzy 70 a 80 %.
- 7202 19 00** **Pozostałe**
- Podpozycja ta obejmuje żelazo manganu o średniej (od 1,25 do 1,5 %) lub niskiej zawartości węgla (mniej niż 0,75 %); zawartość manganu może zmieniać się od 80 do 90 %.
- Produkty takie są stosowane do produkcji manganowej stali stopowej wymagającej niskiej zawartości węgla.
- 7202 21 00 do 7202 29 90** **Żelazokrzem**
- Żelazokrzemu ma przełom błyszcząco szary i jest kruchy. W handlu występują rodzaje zawierające od 10 % do prawie 96 % krzemu, o niskiej zawartości węgla (od 0,1 do 0,2 %).
- Jest on stosowany albo do świeżenia stali, albo do produkcji stali, które zawierają krzem (w szczególności „blach i płyt elektrycznych”) lub w innych procesach metalurgicznych (zamiast krzemu, który jest droższy) jako reduktor (proces krzemowo-termiczny), na przykład w metalurgii magnezu.
- 7202 30 00** **Żelazokrzemomangan**
- Żelazokrzemomangan znany także po prostu jako krzemomangan, jest stosowany w różnych postaciach zawierających więcej niż 8 % i do 35 % krzemu, więcej niż 30 % i do 75 % manganu oraz do 3 % węgla.
- Ich wykorzystanie jest podobne do wykorzystania żelazokrzemianów ale połączony efekt krzemu i manganu minimalizuje substancji niemetalicznych i ostatecznie redukuje zawartość tlenu.
- 7202 41 10 do 7202 49 90** **Żelazochrom**
- Żelazochrom przybiera postać bardzo twardej, krystalicznej masy, w której czasami kryształują się bardzo rozbudowane.
- Zawiera on zazwyczaj od 60 do 75 % chromu; zawartość węgla wynosi od 4 do 10 % w pospolitych żelazokrzemach i może równie niska jak 0,01 % z odpowiednim obniżeniem kruchości. Jest on stosowany do produkcji stali chromowych.
- 7202 50 00** **Żelazokrzemochrom**
- Żelazokrzemochrom zazwyczaj zawiera 30 % krzemu i 50 % chromu, a zawartość węgla może być wysoka lub bardzo niska, tak jak w przypadku żelazochromu.
- Jest on stosowany do tych samych celów co żelazochrom; obecność krzemu ułatwia odtlenianie stali.

7202 60 00**Żelazonikiel**

Żelazonikiel objęty tą podpozycją zawiera mniej niż 0,5 % siarki i jest zazwyczaj wykorzystywany jako pierwiastek stopowy do produkcji stali nikielowej.

Żelazonikiel z zawartością siarki 0,5 % lub większą nie może być wykorzystywany w tym stanie do produkcji stali nikielowej; jest on uważany za półprodukt metalurgii niklu i dlatego jest klasyfikowany do pozycji 7501.

Jednak niektóre stopy, znane w handlu jako nikiel lany i wykorzystywane do odlewania specyficznych artykułów, odpornych na korozję lub wysoką temperaturę, są klasyfikowane do tej podpozycji. Taki przypadek ma miejsce na przykład z pewnymi rodzajami żeliwa austenitycznego, znanymi w handlu pod różnymi zastrzeżonymi nazwami i zawierającymi do 36 % niklu, 6 % chromu, 6 % krzemu, więcej niż 2 % węgla oraz czasami niewielkie ilości innych pierwiastków (aluminium, manganu, miedzi itp.). W Nomenklaturze scalonej produkty te nie mogą być uważane za surówkę ze względu na ich zawartość niklu, która jest powyżej 10 %, ani za stal, ponieważ ich zawartość węgla jest powyżej 2 %.

7202 99 80**Pozostały**

Podpozycja ta obejmuje żelazokrzemowapń, żelazomanganotytan, żelazokrzemonikiel, żelazokrzeroaluminiumowapń, żelazoaluminium, żelazokrzeroaluminium i żelazokrzemomanganoaluminium.

Żelazoaluminium zawiera zazwyczaj pomiędzy 12 a 30 % aluminium.

Niektóre rodzaje żelazoaluminium są czasami wykorzystywane bezpośrednio do wytopu specjalnych części, z powodu ich wysokiej odporności na korozję, nawet w wysokich temperaturach oraz z powodu ich magnetycznych i termicznych.

Żelazokrzeroaluminium jest wykorzystywane w różnych rodzajach stopów zawierających, na przykład:

- 45 % krzemu i od 20 do 25 % aluminium,
- od 65 do 75 % krzemu, ponad 10 % i do 15 % aluminium oraz od 3 do 4 % tytanu,
- od 20 do 25 % krzemu, od 20 do 25 % manganu i ponad 10 do 12 % aluminium.

Żelazokrzemomanganoaluminium zawiera zazwyczaj 20 % krzemu, 35 % manganu i od 10 do 12 % aluminium.

7203

Wyroby zawierające żelazo otrzymane przez bezpośrednie odtlenianie rudy żelaza i pozostałych gąbczastych wyrobów zawierających żelazo, w bryłach, granulkach lub w podobnych postaciach; żelazo o minimalnej czystości 99,94 % masy, w bryłach, granulkach lub w podobnych postaciach

7203 90 00**Pozostałe**

Oprócz produktów wymienionych w drugiej części pozycji 7203, które są objęte w przedostatnim akapicie Not wyjaśniających do HS do tej pozycji, niniejsza podpozycja obejmuje gąbczaste produkty żelaza otrzymane za pomocą środków, innych niż bezpośrednia redukcja rudy żelaza, tj. te otrzymane z płynnej surówki metalu techniką atomizacji.

- 7204 Odpady i złom żeliwa i stali; wlewki do przetopienia z żeliwa lub stali**
- Oprócz odpadów i złomu opisanych w Notach wyjaśniających do HS do pozycji 7204, A), pozycja ta obejmuje także zużyte, pocięte szyny na długość mniejszą niż 1,5 m (zob. Noty wyjaśniające do podpozycji 7302 10 90).
- 7204 41 10 Wióry z toczenia, wiórkowania, dłutowania, frezowania, piłowania i pilnikowania**
- Podpozycja ta nie obejmuje odpadów z frezowania i pilnikowania oddzielonych od obcych zanieczyszczeń (na przykład procesami magnetycznymi) i które zostały doprowadzone do jednorodnej wielkości ziarna (na przykład przez przesiewanie). W zależności od wielkości ziarna (zob. uwaga 8 b) do sekcji XV i uwaga 1 h) do tego działu) produkty te objęte są podpozycją 7205 10 00, 7205 21 00 lub 7205 29 00.
- 7204 49 10 W kawałkach (rozdrobnione)**
- Odpady i złom w kawałkach (rozdrobniony) obejmuje produkty, z których 95 % masy nie posiada żadnego wymiaru większego niż 200 mm.
- 7204 49 90 Pozostałe**
- Podpozycja ta obejmuje odpady i złom luzem, który zawiera, na przykład mieszaninę żeliwa, blachy białej i różnych rodzajów stali.
- 7204 50 00 Wlewki do przetopienia**
- Wlewki do przetopienia, o chemicznym składzie żelazostopów, stosowane jako dodatki w produkcji stali specjalnych, są klasyfikowane do właściwych podpozycji z pozycji 7202.
- 7205 Surówka, surówka zwierciadlista, żeliwo lub stal, w postaci granulek lub proszku**
- 7205 21 00 i 7205 29 00 Proszki**
- Produkty objęte tymi podpozycjami mogą być mieszane albo z pierwiastkami stopowymi do celów wymienionych w Notach wyjaśniających do HS do pozycji 7205, B) albo z pierwiastkami ochronnymi (na przykład cynkiem), w celu zapobieżenia groźbie samozapłonu żelaza.

II. ŻELIWO I STAL NIESTOPOWA

- 7208 Wyroby walcowane płaskie z żeliwa lub stali niestopowej, o szerokości 600 mm lub większej, walcowane na gorąco, nieplaterowane, niepokryte ani niepowleczone**
- W podpozycjach tej pozycji określenie „walcowanie wtórne” jest ograniczone do procesu, w którym metal przechodzi pomiędzy odwrotnie obracającymi się walcami i wskutek tego zmniejsza się jego grubość. Proces ten może mieć także wpływ na poprawę jakości powierzchni metalu lub jego mechanicznych właściwości. Jednak określenie „walcowanie wtórne” nie obejmuje procesu „przepustu wykańczającego”, który powoduje nieznaczne zmniejszenie grubości lub innych procesów, w trakcie których metal zostaje ukształtowany, ale grubość nie zostaje zredukowana.

- 7208 90 20**
i
7208 90 80
- Pozostałe**
- Podpozycje te obejmują wyroby płaskie walcowane na gorąco, które zostały poddane jednemu lub więcej obróbkom powierzchniowym, wymienionym w Notach wyjaśniających do HS do pozycji 7208, akapit drugi, od 3 do 5 i/lub pocięte na kształty inny niż kwadratowy lub prostokątny.
- Podpozycje te obejmują także wyroby płaskie walcowane na gorąco, które po walcowaniu zostały poddane takim obróbkom jak: nadanie falistości, perforacja, fazowanie lub zaokrąglenie brzegów.
- Jednak wyroby o wypukłych wzorach, powstające bezpośrednio z walcowania, nie są uważane za poddane obróbce w znaczeniu tych podpozycji.
- 7209**
- Wyroby walcowane płaskie z żeliwa lub stali niestopowej, o szerokości 600 mm lub większej, walcowane na zimno, nieplaterowane, niepowleczone lub niepokryte**
- 7209 90 20**
i
7209 90 80
- Pozostałe**
- Mają zastosowanie Noty wyjaśniające do podpozycji 7208 90 20 i 7208 90 80, uwzględniając istniejące różnice
- 7210**
- Wyroby walcowane płaskie z żeliwa lub stali niestopowej, o szerokości 600 mm lub większej, platerowane, powleczone lub pokryte**
- W tej pozycji wyrobami platerowanymi są te wyroby, które zostały poddane platerowaniu, jak zdefiniowano w Uwagach ogólnych Not wyjaśniających do HS do tego działu, część IV), C), 2, e) a wyrobami powleczonymi lub pokrytymi są te, które zostały poddane jednej z obróbek objętych częścią wymienionych powyżej Uwag ogólnych Not wyjaśniających, d), iv) i v).
- 7210 12 20**
- Blacha biała**
- Podpozycja ta nie obejmuje blachy białej lakierowanej (podpozycja 7210 70 10).
- 7210 20 00**
- Powleczone lub pokryte ołowiem, włączając blachę białą matową**
- W tej podpozycji, „blacha matowa” oznacza wyroby walcowane płaskie o grubości mniejszej niż 0,5 mm, które są powleczone warstwą stopu ołowiuo-cynowego za pomocą elektrolizy lub poprzez zanurzenie w kąpeli stopionego metalu. Ilość ołowiu na, obydwu powierzchniach, nie może przekraczać 120 g/m² wyrobu.
- 7210 30 00**
- Elektrolitycznie powleczone lub pokryte cynkiem**
- Zob. Noty wyjaśniające do HS do podpozycji 7210 30, 7210 41 i 7210 49.
- 7210 41 00**
- Faliste**
- Zob. Noty wyjaśniające do HS do podpozycji 7208, akapit szósty.
- 7210 61 00**
- Powleczone lub pokryte stopami aluminium-cynkowymi**
- Podpozycja ta obejmuje wyroby walcowane płaskie, powleczone lub pokryte stopami, w których masa aluminium przeważa nad masą cynku. Inne pierwiastki stopowe są dozwolone.

- 7210 90 80** **Pozostałe**
- Oprócz emaliowanych blach lub płyt, podpozycja ta obejmuje blachy lub płyty srebrzone, złożone lub powleczone platyną, tj. powleczone metalami szlachetnymi na jednej lub obydwu stronach w procesie innym niż platerowanie. Procesami, których to głównie dotyczy są: osadzanie elektrolityczne, natryskiwanie i odparowanie próżniowe (zob. Uwagi ogólne Not wyjaśniających do HS do tego działu, część IV), pkt C) 2) d), (iv)).
- 7211** **Wyroby walcowane płaskie z żeliwa lub stali niestopowej, o szerokości mniejszej niż 600 mm, nieplaterowane, niepowleczone ani niepokryte**
- Pozycja ta nie obejmuje wyrobów walcowanych płaskich o kształcie innym niż kwadratowy lub prostokątny, nawet jeżeli ich szerokość jest mniejsza niż 600 mm (pozycja 7208).
- 7212** **Wyroby walcowane płaskie z żeliwa lub stali niestopowej, o szerokości mniejszej niż 600 mm, platerowane, powleczone lub pokryte**
- Mają zastosowanie Noty wyjaśniające do HS do pozycji 7210 i jej podpozycji, uwzględniając istniejące różnice.
- 7212 10 10** **Blacha biała, nieobrobiona więcej niż powierzchniowo**
- Podpozycja ta nie obejmuje blachy białej, nieobrobionej więcej niż lakierowanie (podpozycja 7212 40 20).
- 7212 50 61** **Powleczone lub pokryte stopami aluminium-cynkowymi**
- Mają zastosowanie Noty wyjaśniające do podpozycji 7210 61 00, uwzględniając istniejące różnice.
- 7214** **Pozostałe sztaby i pręty z żeliwa lub ze stali niestopowej, nieobrobione więcej niż kute, walcowane na gorąco, ciągnięte na gorąco lub wyciskane na gorąco, ale z włączeniem tych, które po walcowaniu zostały skręcone**
- 7214 10 00** **Kute**
- Rozróżnienie pomiędzy wyrobami kutymi a walcowanymi — zob. Uwagi ogólne Not wyjaśniających do tego działu, pkt A).
- 7215** **Pozostałe sztaby i pręty, z żeliwa lub ze stali niestopowej**
- 7215 50 11 do 7215 50 80** **Pozostałe, nieobrobione więcej niż gięte na zimno lub wykończone na zimno**
- Sztaby walcowane na gorąco mogą być wykończone na zimno poprzez ciągnięcie lub inny proces — w szczególności oczyszczanie lub kalibrowanie — nadając produktowi lepsze wykończenie. Polepszenie wykończenia polega na zredukowaniu tolerancji na średnicy oraz owalizacji i usunięciu z powierzchni wszelkich wad, takich jak mikropęknięcia lub obszary odwęglone. Operacja ta sprawia, że są one możliwe do zaklasyfikowania jako „gięte na zimno” lub „wykończone na zimno”. Zazwyczaj posiadają one gładką i raczej jednorodną powierzchnię. Są one pozbawione bruzd i innych powierzchniowych defektów, aczkolwiek sztaby sortowane mogą posiadać chropowatość od bardzo lekkiej do średniej, w zależności od stopnia oczyszczenia.
- Obróbki powierzchniowe, oprócz tych wymienionych powyżej, takie jak polerowanie, są wyłączone (zob. Noty wyjaśniające do podpozycji 7215 90 00).

7215 90 00

Pozostałe

Podpozycja ta obejmuje sztaby i pręty kute, walcowane na gorąco lub ciągnięte na gorąco oraz te, otrzymane przez obróbkę na zimno, które zostały poddane:

- 1) obróbce powierzchniowej, oprócz tej wymienionej w Notach wyjaśniających do HS do pozycji 7214, akapit czwarty pkt od 1) do 3) na przykład: polerowaniu, wykończaniu poprzez nagniatanie, sztucznemu utlenianiu, fosforanowaniu, szczawianowaniu, pokrywaniu oraz platerowaniu; lub
- 2) obróbce mechanicznej, takiej jak perforacja lub kalibrowanie.

7216

Kątowniki, kształtowniki i profile, z żeliwa lub stali niestopowej

Pozycja ta nie obejmuje perforowanych i „przepełowionych” kątowników, kształtowników i profili „halfen”, które są objęte pozycją 7308 i opisane w Notach wyjaśniających do HS do tej pozycji.

7216 32 11

Z równoległymi powierzchniami przylgowymi kołnierza

Podpozycja ta obejmuje jedynie profile, w których zarówno wewnętrzna, jak i zewnętrzna powierzchnia są równoległe.

Profile te mają następujący kształt:



7216 32 91

Z równoległymi powierzchniami przylgowymi kołnierza

Zob. Noty wyjaśniające do podpozycji 7216 32 11.

7216 50 91

Płaskowniki stalowe łebkowe

Podpozycja ta obejmuje wyroby posiadające jednolicie pełny przekrój wzdłuż ich całej długości, jak zilustrowano poniżej, ich szerokość jest zazwyczaj poniżej 430 mm. Wysokość „a” łebka wynosi zwykle jedną siódmą szerokości „b” tego płaskownika łebkowego.

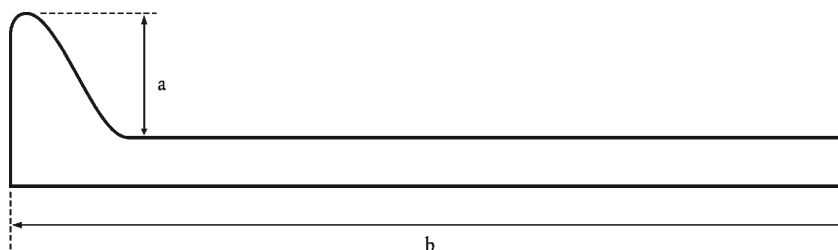

7216 69 00

Pozostałe

Podpozycja ta obejmuje kątowniki, kształtowniki i profile, które były gięte na zimno lub wykończone na zimno przez ciągnięcie z redukcją grubości.

7216 91 10

Gięte na zimno lub kształtowane na zimno z wyrobów walcowanych płaskich

i

7216 91 80

Mają zastosowanie Noty wyjaśniające do podpozycji 7215 90 00, uwzględniając istniejące różnice.

7216 91 10

Arkusze profilowane (żeberkowane)

Arkusze profilowane (żebrowane) są głównie wykorzystywane jako okładzina elewacyjna.

Są one typowo kształtowane jak poniżej:

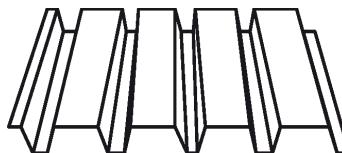

Podpozycja ta nie obejmuje profilowanych arkuszy z urządzeniami do zamocowania (podpozycja 7308 90 59).

7216 99 00

Pozostałe

Mają zastosowanie Noty wyjaśniające do podpozycji 7215 90 00, uwzględniając istniejące różnice.

III. STAL NIERDZEWNA

7219

Wyroby walcowane płaskie ze stali nierdzewnej, o szerokości 600 mm lub większej

7219 90 20

Pozostałe

i

7219 90 80

Podpozycje te obejmują płaskie wyroby walcowane na gorąco lub walcowane na zimno, które zostały poddane jednej lub więcej obróbkom powierzchniowym wymienionym w Notach wyjaśniających do HS do tego działu, część IV) pkt C) 2) d) i e) lub pocięte na kształty inny niż kwadratowy lub prostokątny.

Podpozycje te obejmują także płaskie wyroby walcowane na gorąco lub walcowane na zimno, które po walcowaniu zostały poddane takim obróbkom jak: perforacja, fazowanie lub zaokrąglenie brzegów.

7220

Wyroby walcowane płaskie ze stali nierdzewnej, o szerokości mniejszej niż 600 mm

Podpozycja ta nie obejmuje wyrobów walcowanych płaskich o kształcie innym niż kwadratowy lub prostokątny, nawet jeżeli ich szerokość jest mniejsza niż 600 mm (pozycja 7219).

IV. POZOSTAŁA STAL STOPOWA; SZTABY I PRĘTY DRAŻONE, NADAJĄCE SIĘ DO WIERCEŃ, POWSTAŁE ZE STALI STOPOWEJ LUB NIESTOPOWEJ

- 7225 Wyroby walcowane płaskie z pozostałej stali stopowej, o szerokości 600 mm lub większej**
- 7225 11 00 O ziarnach zorientowanych**
- Wyroby walcowane płaskie o ziarnach zorientowanych są to takie wyroby, których właściwości magnetyczne są wyraźnie lepsze w kierunku równoległym do kierunku walcowania niż w kierunku prostopadłym do kierunku walcowania („tekstura Gossa” (daszkowa)). Wyroby takie są zazwyczaj powleczone warstwą izolacyjną, składającą się zwykle z szklistej powłoki podobnej do szkła (głównie z krzemianów magnezu).
- 7226 Wyroby walcowane płaskie z pozostałej stali stopowej, o szerokości mniejszej niż 600 mm**
- 7226 11 00 O ziarnach zorientowanych**
- Zob. Noty wyjaśniające do podpozycji 7225 11 00.
- 7226 99 10 Elektrolitycznie powleczone lub pokryte cynkiem**
- Zob. Noty wyjaśniające do HS do podpozycji 7210 30, 7210 41 i 7210 49.
- 7226 99 30 W inny sposób powleczone lub pokryte cynkiem**
- Zob. Noty wyjaśniające do HS do podpozycji 7210 30, 7210 41 i 7210 49.
- 7227 Sztaby i pręty, z pozostałej stali stopowej, walcowane na gorąco, w nieregularnych kręgach**
- 7227 90 95 Pozostałe**
- Podpozycja ta obejmuje drut do spawania, inny niż ten objęty pozycją 8311.
- 7228 Pozostałe sztaby i pręty, z pozostałej stali stopowej; kątowniki i kształtowniki z pozostałej stali stopowej; sztaby i pręty drażone ze stali stopowej lub niestopowej, nadające się do celów wiertniczych**
- 7228 40 10 i 7228 40 90 Pozostałe sztaby i pręty, nieobrobione więcej niż kute**
- Rozróżnienie pomiędzy wyrobami kutymi a walcowanymi — zob. Uwagi ogólne Not wyjaśniających do HS do tego działu, pkt A).

DZIAŁ 73

ARTYKUŁY Z ŻELIWA LUB STALI

7301 Ścianka szczelna z żeliwa lub stali, nawet drążona, tłoczona lub wykonana z połączonych elementów; spawane, zgrzewane kątowniki, kształtowniki i profile, z żeliwa lub stali

Pozycja ta obejmuje kształtowniki grodzicowe, spawane kątowniki, kształtowniki i profile, które poddane zostały takiej obróbce jak: wiercenie, skręcanie itp., pod warunkiem że tego typu obróbka nie nadaje im charakteru wyrobów objętych innymi pozycjami.

7301 20 00 Kątowniki, kształtowniki i profile

Podpozycja ta nie obejmuje kątowników perforowanych oraz kątowników, kształtowników i profili „halfen” (pozycja 7308).

7302 Elementy konstrukcyjne torów kolejowych lub tramwajowych, z żeliwa lub stali: szyny, odbojnice i szyny zębate, iglice zwrotnicowe, krzyżownice, pręty zwrotnicowe i pozostałe elementy skrzyżowań, podkłady kolejowe, nakładki stykowe, siodełka szynowe, kliny siodełkowe, podkładowe szynowe, łapki mocujące, płyty podstawowe, ciągnia i pozostałe elementy przeznaczone do łączenia lub mocowania szyn**7302 10 10 Przewodzące prąd, z częściami z metalu nieżelaznego**

Podpozycja ta obejmuje tylko szyny przewodzące prąd, z wyłączeniem szyn jezdnych, których powierzchnia stykowa jest z metalu nieżelaznego (aluminium, miedź) lub, które są wyposażone w elementy łączące wykonane z metalu nieżelaznego.

Szyny prądowe objęte tą podpozycją, także powszechnie nazywane „trzecią (lub czwartą) szyną”, posiadają ten sam przekrój co szyny jezdne lub mają przekrój poprzeczny dwuteownika lub prostokątny, albo trapezoidalny itp. i są wykonane ze stali, która zazwyczaj jest bardziej miękka niż ta na szyny jezdne, ponieważ kosztem właściwości mechanicznych poprawiono ich właściwości elektryczne: rezystywność elektryczna, która w stali na szyny jezdne wynosi około $0,19 \times 10^{-6} \Omega\text{m}$, dla stali o niskiej zawartości węgla (w przybliżeniu 0,08 %) i zawartości manganu (0,20 %), wynosi tylko 0,11 Ωm , a nawet 0,10 Ωm w przypadku żelaza Armco (praktycznie czyste żelazo: 99,9 %).

Szyny prądowe mogą mieć górne, boczne lub dolne styki i są często zabezpieczane przez powleczenie żywicą, ale bez pokrywania strony, po której ślizga się płoza.

7302 10 21 Szyna kolejowa z symetryczną stopą płaską (Vignoli)

do
7302 10 29 Szyna kolejowa z symetryczną stopą płaską (Vignoli), nazwana tak od nazwiska jej wynalazcy, jest rodzajem szyny powszechnie stosowane w torach kolei zwykłej i szybkiej lub w kolejach górskich albo w sieciach regionalnych.

Posiadają one następujący kształt:



7302 10 40**Szyny z rowkiem**

Szyny z rowkiem są specjalistycznymi szynami dla tramwajów oraz do przemysłowych zastosowań, takich jak żurawie i przenośniki podwieszane.

Profil szyny został tak zaprojektowany, że obrzeże koła mieści się w przestrzeni rowka.

Posiadają one następujący kształt:

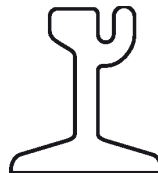
**7302 10 90****Używane**

Podpozycja ta nie obejmuje używanych szyn traktowanych jako złom objęty pozycją 7204, na przykład szyn poskręcanych lub szyn pociętych na długość mniejszą niż 1,5 m.

7303 00**Rury, przewody rurowe i profile drążone, z żeliwa****7303 00 10****Rury i przewody rurowe, w rodzaju stosowanych w systemach ciśnieniowych**

Podpozycja ta obejmuje żeliwne rury i przewody rurowe powszechnie stosowane jako linie doprowadzające (często zakopane) gaz i wodę i które mogą wytrzymać ciśnienie, co najmniej 10,13 barów. Takie rury i przewody rurowe są produkowane prawie wyłącznie ze szczególnie wytrzymałego, ciągliwego żeliwa (wytrzymałość na rozciąganie: 420 MPa) i muszą posiadać szczególnie dobre właściwości mechaniczne (w szczególności wytrzymałości na deformację plastyczną), ponieważ ulegają one stopniowej zmianie w ziemi. Posiadają więc one granicę plastyczności co najmniej 300 MPa.

7304**Rury, przewody rurowe i profile drążone, bez szwu, żelazne (inne niż żeliwne) lub ze stali**

Wyroby z tej pozycji, o długości, która nie przekracza dwukrotnie największego zewnętrznego wymiaru przekroju, nie są uważane za rury i przewody rurowe. Są one uważane albo za łączniki do rur uważane albo za łączniki do rur lub przewodów rurowych (pozycja 7307), albo za podkładki (pozycja 7318).

7304 31 20**Rury precyzyjne**

Wyroby objęte tą podpozycją charakteryzują się posiadaniem gładkich, błyszczących albo wypolerowanych zewnętrznych i wewnętrznych powierzchni oraz tym, że ich tolerancje są dokładniejsze niż te dla rur wykończonych na gorąco.

Rury spełniające wymagania normy ISO 3304 oraz odpowiednich norm krajowych są wykorzystywane w obwodach hydraulicznych lub pneumatycznych, jako amortyzatory wstrząsów, śruby hydrauliczne lub pneumatyczne i zazwyczaj do produkcji części do pojazdów mechanicznych, silników lub maszyn.

Natomiast rury spełniające warunki norm ISO 2604 i 6759 oraz odpowiednich norm krajowych są wykorzystywane jako przewody w naczyniach ciśnieniowych: w kotłach, przegrzewaczach pary, wymiennikach ciepła oraz w podgrzewaczach zasilających elektrociepłownię w wodę, wszędzie tam, gdzie są wymagane tolerancje nałożone na precyzyjne rury.

- 7304 39 10** **Nieobrobione, proste i o jednolitej grubości ścianki, wyłącznie do stosowania przy produkcji rur i przewodów rurowych, o innych przekrojach poprzecznych i grubościach ścianki**
- Podpozycja ta obejmuje bezszwowe rury stalowe, otrzymywane zwykle metodą przebijania (kucia) i walcowania na gorąco lub metodą przebijania i ciągnięcia na gorąco; są one zwykle nazywane „półfabrykatami”. Przeznaczone są do przerobienia na rury o innych kształtach i grubości ścianki, z bardziej obniżonymi tolerancjami wymiarów.
- Są one prezentowane ze zgrubnie obciętymi końcami i stepionymi ostrymi krawędziami, ale nie są wykończone w inny sposób. Ich zewnętrzne i wewnętrzne powierzchnie są chropowate i z nieusuniętą zgorzeliną. Nie są one naoliwione, powleczone cynkiem lub pomalowane.
- 7304 39 52** **Rury (przewody gazowe) gwintowane lub dające się gwintować**
i
- 7304 39 58**
- Rury te są otrzymywane przez walcowanie na gorąco i kalibrowanie. Posiadają one średnice zewnętrzne od 13,5 do 165,1 mm i są dostarczane z gładkimi końcami lub z końcami gwintowanymi z tulejami. Posiadają one albo niewykończone powierzchnie, albo powierzchnie z warstwą cynku lub innego zabezpieczającego produktu, na przykład tworzywa sztucznego lub bitumu.
- Wykończenie na gorąco powoduje nadanie im takich właściwości mechaniczne, które umożliwiają ich cięcie na długość, na jaką mają być wykorzystane, gięcie, a tam gdzie konieczne, gwintowanie w miejscu montażu.
- Są one stosowane głównie do rozprowadzania pary, wody lub gazu w budynkach.
- Spełniają one wymagania normy ISO 65 i odpowiednich norm krajowych.
- 7304 49 10** **Nieobrobione, proste i o jednolitej grubości ścianki, wyłącznie do stosowania do produkcji rur i przewodów rurowych o innych przekrojach poprzecznych i grubościach ścianki**
- Zob. Noty wyjaśniające do podpozycji 7304 39 10.
- 7304 51 81** **Rury precyzyjne**
- Zob. Noty wyjaśniające do podpozycji 7304 31 20.
- 7304 59 10** **Nieobrobione, proste i o jednolitej grubości ścianki, wyłącznie do stosowania do produkcji rur i przewodów rurowych o innych przekrojach poprzecznych i grubościach ścianki**
- Zob. Noty wyjaśniające do podpozycji 7304 39 10.
- 7305** **Pozostałe rury i przewody rurowe (na przykład spawane, nitowane lub podobnie zamykane), o przekroju poprzecznym w kształcie koła, których zewnętrzna średnica przekracza 406,4 mm, z żeliwa lub stali**
- Mają zastosowanie Noty wyjaśniające do HS do pozycji 7304, uwzględniając istniejące różnice.
- 7306** **Pozostałe rury, przewody rurowe i profile drążone, z żeliwa lub stali (na przykład z otwartym szwem lub spawane, nitowane lub zamykane w podobny sposób)**
- Mają zastosowanie Noty wyjaśniające do HS do pozycji 7304, uwzględniając istniejące różnice.
- 7306 30 11** **Rury precyzyjne, o grubości ścianki**
i
- 7306 30 19**
- Podpozycje te obejmują zarówno rury precyzyjne nieobrobione więcej niż kalibrowanie, jak i rury precyzyjne spawane i ciągnięte na zimno.
1. *Rury nieobrobione więcej niż kalibrowanie*
- Rury te są zazwyczaj otrzymywane metodą spawania ciągłego, bez spoiwa lub spawania elektrycznego oporowego, lub spawania indukcyjnego, ze zwiniętych wyrobów płaskich, walcowanych na gorąco lub na zimno, po kształtowaniu na zimno w kierunku wzdłużnym. Ich powierzchnie są przeważnie pozbawione zgorzeli i są naoliwione ze względu na smarowanie w procesie formowania, spawania lub kalibracji.

W większości, ich powierzchnie są przeważnie pozbawione zgorzeliny i są naoliwione, jako wynik smarowania podczas kształtowania, spawania lub kalibrowania. Nie ma żadnego zewnętrznego szwu spawalniczego, który zostaje zeszlifowany natychmiast po spawaniu. W niektórych przypadkach szew spawalniczy jest także usuwany z wewnętrznej powierzchni wyrobu.

Po obróbce na zimno i kalibrowaniu, produkty te są dostarczane w stanie utwardzonym, jeżeli nie jest wymagana obróbka cieplna do regeneracji struktury.

Są one głównie wykorzystywane do produkcji części do pojazdów mechanicznych lub maszyn, metalowych mebli, ram do rowerowych, wózków dla dzieci, bram i balustrad.

Spełniają one wymagania normy ISO 3306 oraz odpowiednich norm krajowych.

2. Rury spawane ciągnione

Rury te mogą być odróżnione od rur precyzyjnych nieobrobionych więcej niż kalibrowanie, przez brak śladu szwu spawania ani na zewnętrznej, ani na wewnętrznej powierzchni rury oraz że ich tolerancje wymiarowe są bardziej dokładne.

Ich wykorzystanie jest takie samo, jak wyrobów objętych podpozycjami 7304 31 20 i 7304 51 81.

Spełniają one wymagania normy ISO 3305 lub tych z norm ISO 2604 i 6758, jeżeli są one wykorzystane w naczyniach ciśnieniowych.

7306 30 41
i
7306 30 49

Rury (przewody gazowe) gwintowane lub dające się gwintować

Te rury są wykonane w procesie spawania i kucia, po obróbce na gorąco. Pozostałe właściwości i wykorzystanie — zob. Noty wyjaśniające do podpozycji 7304 39 52 i 7304 39 58.

7306 50 20

Rury precyzyjne

Zob. Noty wyjaśniające do podpozycji 7306 30 11 i 7306 30 19.

7307

Łączniki rur lub przewodów rurowych (na przykład złączki nakrętne, kolanka, tuleje), z żeliwa lub stali

7307 11 10
i
7307 11 90

Z żeliwa nieciągliwego

Wyrażenie „nieciągliwe” obejmuje żeliwo grafitowe płatkowe.

Podpozycje te obejmują łączniki żeliwne takie jak kolanka, łuki, tuleje, ściągę, kołnierze i trójniki. Są one łączone do rur lub przewodów rurowych z żeliwa lub stali przez skręcanie, styk lub przez montaż mechaniczny.

7307 19 10

Z żeliwa ciągliwego

Żeliwo ciągliwe jest produktem pośrednim pomiędzy żeliwem grafitowym płatkowym (żeliwem szarym) a staliwem. Może być ono łatwo odlewane i staje się odporne na obciążenia dynamiczne i ciągliwe po odpowiedniej obróbce cieplnej. Podczas obróbki cieplnej węgiel częściowo zanika lub zmienia swoją strukturę; ostatecznie osadza się on w postaci kulek, które nie osłabiają spójności metalicznej w takim stopniu, co płatki grafitu w żeliwie szarym.

Tam gdzie zawartość węgla wynosi 2 % masy lub mniej, produkty te są uważane za staliwo i są objęte podpozycją 7307 19 90 (zob. uwaga 1 do tego działu).

Wyrażenie żeliwo ciągliwe obejmuje żeliwo sferoidalne.

Zob. także Noty wyjaśniające do podpozycji 7307 11 10 i 7307 11 90, akapit drugi.

- 7307 23 10** **Kolanka i łuki**
- Podpozycja ta obejmuje kolanka i łuki o stałej grubości we wszystkich miejscach kształtowania obwiedniowego, jak opisano w normie ISO 3419-1981 oraz w odpowiednich normach krajowych.
- Ich końce są ścięte pod kątem prostym, a w produktach o grubszych ściankach są fazowane, żeby ułatwić przyspawanie ich do rur.
- Łączniki są prezentowane o łuku 45° lub 90° (znane jako kolanka), lub o łuku 180° (znane jako łuki).
- Podpozycja ta obejmuje również kolanka i łuki, których grubość nie jest stała.
- 7307 23 90** **Pozostałe**
- Podpozycja ta obejmuje głównie trójniki i krzyżaki, tuleje, zatyczki oraz reduktory koncentryczne i mimośrodowe opisane w normie ISO 3419-1981 oraz odpowiednich normach krajowych.
- Wykończenie końców rur — zob. Noty wyjaśniające do podpozycji 7307 23 10.
- 7307 93 11** **Kolanka i łuki**
- Zob. Noty wyjaśniające do podpozycji 7307 23 10.
- 7307 93 19** **Pozostałe**
- Zob. Noty wyjaśniające do podpozycji 7307 23 90.
- 7307 93 91** **Kolanka i łuki**
- Zob. Noty wyjaśniające do podpozycji 7307 23 10.
- 7307 93 99** **Pozostałe**
- Zob. Noty wyjaśniające do podpozycji 7307 23 90.
- 7308** **Konstrukcje (z wyłączeniem budynków prefabrykowanych objętych pozycją 9406) i części konstrukcji (na przykład mosty i części mostów, wrota śluz, wieże, maszty kratowe, dachy, szkielety konstrukcji dachów, drzwi i okna oraz ramy do nich, progi drzwiowe, okiennice, balustrady, filary i kolumny), z żeliwa lub stali; płyty, pręty, kątowniki, kształtowniki, profile, rury i tym podobne, przygotowane do stosowania w konstrukcjach, z żeliwa lub stali**
- Oprócz produktów wymienionych w Notach wyjaśniających do HS do pozycji 7308, pozycja ta obejmuje:
- 1) kątowniki perforowane („kątowniki łatwe do użycia” lub „kątowniki Dexiona z otworami”) przygotowane do wykorzystania w montażu konstrukcji metalowych takich jak regały, zestawy półek, meble, schody, rusztowania, szkielety konstrukcji dachów, prezentowane oddzielnie lub w zestawach;
 - 2) kątowniki, kształtowniki i profile pozbawione połowy swoich cech szczególnych (tzw. „halfen”), o przekroju zbliżonym do kształtu omegi ze szczelinami w nierównych odstępach wzdłuż grzbietu, lekko wypukłymi, aby umożliwić umieszczenie taśm kotwowych, przeznaczone do osadzania w betonowych posadzkach, sufitach lub ścianach w celu zabezpieczenia różnego typu wyposażenia, za pomocą specjalnych śrub (maszyn, torów kolejowych, torów transporterowych, kolejek jednoszynowych, dźwigów jezdnych, rurociągów itp.).
- 7308 90 59** **Pozostałe**
- Podpozycja ta obejmuje płyty z rdzeniem izolacyjnym pomiędzy ścianką profilowanego (żebrowanego) arkusza, takiego jak klasyfikowane do podpozycji 7216 91 10, a ścianką arkusza innego niż profilowany (żebrowany).

- 7310** Cysterny, beczki, bębny, puszki, skrzynki i podobne pojemniki na dowolny materiał (inny niż sprężony lub skroplony gaz), z żeliwa lub stali, o pojemności nieprzekraczającej 300 litrów, nawet pokryte lub izolowane cieplnie, ale niewyposażone w urządzenia mechaniczne lub termiczne
- 7310 21 11** **Puszki, w rodzaju stosowanych do konserwowania żywności**
Podpozycja ta obejmuje puszki o następujących cechach charakterystycznych:
— korpus puszki
— jest albo nadrukowany nazwą produktu żywnościowego, albo
— jest dostarczany bez napisu i później jest zaopatrywany w etykietę,
— wieczko puszki jest zawsze całkowicie otwarte i może posiadać, na przykład pierścień, który pozwala na otwarcie wieczka.
Wieczko może być jednak dostarczane oddzielnie.
- 7310 21 19** **Puszki, w rodzaju stosowanych do konserwowania napojów**
Podpozycja ta obejmuje puszki o następujących cechach charakterystycznych:
— korpus puszki zawiera zawsze nadrukowany nazwą napoju,
— wieczko puszki jest zawsze częściowo otwarte i przykładowo może posiadać, na przykład pierścień popychający lub odciągający zaczep.
Wieczko może być jednak dostarczane oddzielnie.
- 7311 00** **Pojemniki na sprężony lub skroplony gaz, z żeliwa lub ze stali**
Pozycja ta nie obejmuje przenośnych urządzeń do nadmuchiwania opon zawierających oprócz kompresora, pojemnik, ciśnieniomierz, przewód do napełniania, dyszę redukcyjną i zawór powietrzny, wylotowy i wlotowy i w których ciśnieniomierz jest stosowany do mierzenia ciśnienia w oponie, a nie do mierzenia ciśnienia w zbiorniku (podpozycje 9026 20 40 lub 9026 20 80).
- 7312** **Splotki, liny, kable, taśmy plecione, zawiesia i podobne, z żeliwa lub stali, nieizolowane elektrycznie**
- 7312 10 61 do 7312 10 69** **Splotki**
Skrętka składa się z drutów o okrągłym przekroju, skręconych wokół rdzenia w jedną lub więcej warstw wokół rdzenia. Skrętka może być o splotkach o przekroju okrągłym, spłaszczonym lub trójkątnym, w zależności od przekroju.
- 7312 10 81 do 7312 10 98** **Liny i kable (włącznie z zamkniętymi)**
Liny zazwyczaj składają się z pewnej liczby skrętek, skręconych wokół rdzenia w jedną lub wiele warstw.
Liny stalowe zamknięte posiadają jedną lub więcej warstw zewnętrznych, złożonych całkowicie lub częściowo ze zblokowanych drutów, zapewniając w ten sposób nieprzepuszczalność powierzchni dla wody lub ciał obcych. Zwykle mają kształt przekroju okrągły.

7318

Wkręty, śruby, nakrętki, wkręty do podkładów, haki gwintowane, nity, zawleczki, przetyczki, podkładki (włącznie z podkładkami sprężystymi) oraz wyroby podobne, z żeliwa lub stali

7318 11 00

Wkręty do podkładów

Wkręty do podkładów są specyficznym rodzajem wkrętów do drewna bez rowka, które mają sześciokątny lub kwadratowy łeb i mogą posiadać przymocowaną nakładkę.

Istnieją dwa typy wkrętów do podkładów:

- wkręty stosowane do przytwierdzania torów kolejowych do drewnianych podkładów, które w zasadzie są wielkimi wkrętami do drewna (zob. przykład A);
- wkręty stosowane do montażu krokwi i podobnej ciężkiej stolarki budowlanej, które ze względu na swoje zastosowanie mają średnicę trzonu większą niż 5 mm (zob. przykład B).



Przykład A



Przykład B

7318 14 91

Wkręty z gwintem o dużym skoku

Podpozycja ta obejmuje wkręty hartowane z łbem i z przytwierdzonym gwintem (gwint trójkątny), do wkręcania w blachy metalowe. Gwint, który nie jest gwintem metrycznym, ciągnie się od końca trzpienia aż do łba. Koniec trzpienia jest ostro zakończony lub owalny. Zazwyczaj mają następujący wygląd:

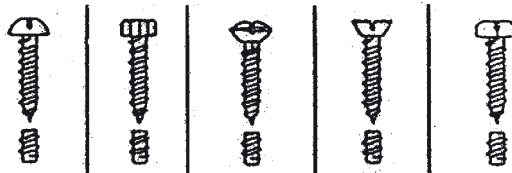

7318 15 10

Wkręty, toczone ze sztab, prętów, profili lub drutu, o pełnym przekroju, o grubości trzpienia nieprzekraczającej 6 mm

Za artykuły „wyprodukowane na tokarce do gwintów” uważa się te, które zostały wytoczone na tokarce do gwintów z prętów, profili lub drutu w swoim pełnym przekroju poprzecznym. Artykuły te nie koniecznie muszą być toczone na całej swojej długości.

Oprócz poddaniu toczeniu, mogą one zostać poddane innym operacjom usuwającym metal, na przykład frezowaniu, wierceniu, wytłaczaniu lub struganiu wzdłużnemu. Mogą one również posiadać rowki lub bruzdy. Obróbka powierzchniowa, która nie zmienia ich postaci i która jest wykonana po toczeniu, może być także dopuszczona, pod warunkiem że artykuły te nadal są rozpoznawane jako otrzymane w procesie toczenia.

7318 15 20

Do mocowania kolejowych, torowych materiałów konstrukcyjnych

Podpozycja ta obejmuje:

- 1) śruby hakowe, które zazwyczaj mają kwadratowe lub trapezowe łby z kwadratowymi szyjkami lub bez szyjek i które są wykorzystywane do metalowych podkładów kolejowych;
- 2) śruby łukowe, które zazwyczaj mają kwadratowe lub okrągłe łby i owalne szyjki i które używa się do łączenia szyn, jednej z drugą;
- 3) pozostałe śruby do łączenia konstrukcyjnych materiałów konstrukcyjnych torów szynowych, które są zazwyczaj dostarczane z dołączonymi nakrętkami i których grubość trzpienia jest nie mniejsza niż 18 mm.

7318 15 30

do

7318 15 49

Bez główek

Podpozycje te obejmują towary, które zazwyczaj mają następujący wygląd:

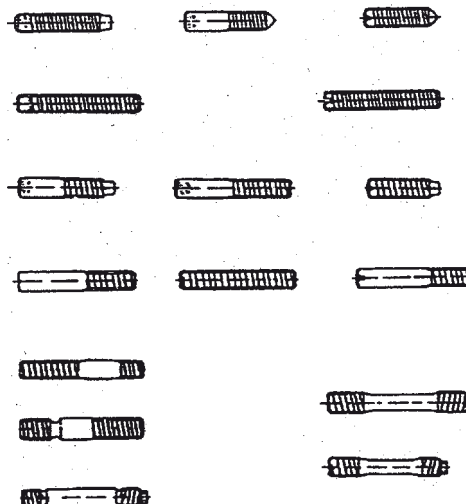

7318 15 90

Pozostałe

Podpozycja ta obejmuje wkręty i śruby o kwadratowych łbach gniazdowych, o łbach kwadratowych, ośmiokątnych lub trójkątnych:

śruby z łbem motylkowym:



śruby z łbem radełkowym:



śruby z łbem płaskim:



wkręty i śruby z łbem okrągłym różnych typów, na przykład:

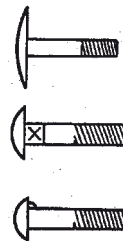

7318 16 10

Toczone ze sztab, prętów, profili lub drutu, o pełnym przekroju, o średnicy otworu nieprzekraczającej 6 mm

Zob. Noty wyjaśniające do podpozycji 7318 15 10.

7318 16 91

Pozostałe, o średnicy wewnętrznej

i

7318 16 99

Średnica wewnętrzna musi być mierzona u podstawy gwintu. Średnica śruby, z drugiej strony, musi być mierzona na grzbiecie gwintu.

7320

Sprężyny i pióra do resorów, z żeliwa lub stali

7320 10 11

Resory warstwowe i pióra do nich

Resory warstwowe są obrabianymi na gorąco resorami piórowymi, o przekroju zwężającym się od środka do krańca.

7320 20 81

Sprężyny zwojowe ściskane

Sprężyny zwojowe ściskane są przeznaczone do przeciwdziałania naciskowi i dlatego są o zwojach otwartych.

7320 20 85

Sprężyny zwojowe rozciągane

Sprężyny zwojowe rozciągane są przeznaczone do przeciwdziałania rozciąganiu i dlatego są o zwojach zamkniętych.

7320 20 89

Pozostałe

Podpozycja ta obejmuje sprężyny zwojowe skręcane i sprężyny spiralno-śrubowe. Sprężyny zwojowe skręcane zazwyczaj mają następujący wygląd:

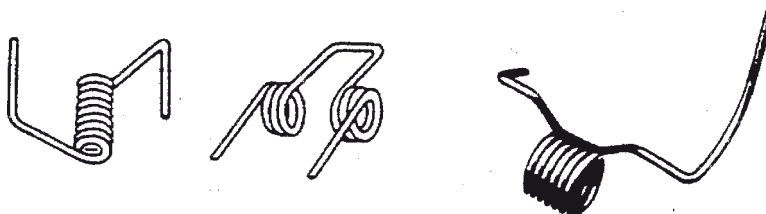

Sprężyny spiralno-śrubowe zazwyczaj mają następujący wygląd:



7320 90 30

Sprężyny talerzowe

Sprężyny talerzowe zazwyczaj mają następujący wygląd:



Kolumnowa sprężyna talerzowa
(przekrój perspektywiczny)



Pojedyncza sprężyna talerzowa

7324

Wyroby sanitarne i ich części, z żeliwa lub stali

7324 10 00

Zlewy i umywalki, ze stali nierdzewnej

Stal nierdzewna jest zdefiniowana w uwadze 1 e) do działu 72. Wyroby objęte tymi podpozycjami są zwykle wykonane ze stali nierdzewnej typu austenitycznego zawierającej około 18 % chromu i 8 % niklu.

Są one produkowane albo poprzez ciągnięcie (głębokie kształtowanie) blachy ze stali nierdzewnej, aby otrzymać jednoczęściowy zlew, albo przez połączenie jednej lub więcej części zlewu z jednym lub dwoma gładkimi lub rowkowanymi ociekaczami.

7326

Pozostałe artykuły z żeliwa lub stali

7326 20 80

Pozostałe

Podpozycja ta obejmuje produkty składające się z jednego lub więcej drutów stalowych umieszczonych pomiędzy dwoma paskami papieru lub tworzywa sztucznego, niepocięte na długość. Towary te zazwyczaj są dostarczane na szpulach do wykorzystania w maszynach do automatycznego zamykania worków.

Kiedy są pocięte na krótkie długości (odpowiednie dla uszczelniających worków, torebek itp.), wyroby te klasyfikowane są do pozycji 8309 (zob. Noty wyjaśniające do HS do pozycji 8309, akapit drugi pkt 9).

DZIAŁ 74

MIEDŹ I ARTYKUŁY Z MIEDZI

7406

Proszki i płatki miedzi

7406 20 00

Proszki o strukturze płytkowej; płatki

Proszki o strukturze płytkowej mogą być widoczne pod mikroskopem. Są one wyjątkowo drobnoziarniste, zwykle błyszczące, nieznacznie oleiste i są zazwyczaj stosowane jako pigmenty do farb.

Płatki mogą być widoczne gołym okiem lub przez szkło powiększające. Wyglądają one jak małe, delikatne, nieregularne łuski, a są wykorzystywane zazwyczaj jako materiał powłokowy.

7407

Sztaby, pręty i kształtowniki, z miedzi

Pozycja ta obejmuje kształtowniki o konturze zamkniętym (kształtowniki wydrążone), pod warunkiem że nie spełniają one definicji rur przewodów rurowych.

7411

Rury i przewody rurowe, z miedzi

Mają zastosowanie Noty wyjaśniające do HS do pozycji 7304, uwzględniając istniejące różnice.

DZIAŁ 75

NIKIEL I ARTYKUŁY Z NIKLU

7507	Rury i przewody rurowe oraz łączniki rur lub przewodów rurowych (na przykład złączki nakrętne, kolanka, tuleje), z niklu
7507 11 00	Rury i przewody rurowe
i	
7507 12 00	Mają zastosowanie Noty wyjaśniające do HS do pozycji 7304, uwzględniając istniejące różnice.

DZIAŁ 76

ALUMINIUM I ARTYKUŁY Z ALUMINIUM

- 7601 Aluminium nieobrobione plastycznie**
Podpozycja ta obejmuje aluminium w postaciach opisanych w Notach wyjaśniających do HS do pozycji 7601. Pozycja ta obejmuje również kawałki powstałe z pocięcia lub połamania tych produktów.
- 7601 20 91 i 7601 20 99 Wtórne**
Aluminium wtórne jest otrzymywane przez przetopienie odpadów lub złomu aluminium.
- 7602 00 Odpady aluminium i złom**
Pozycja ta nie obejmuje odpadów i złomu aluminium nieobrobionych plastycznie, które zostały przetopione (pozycja 7601).
- 7602 00 11 Wióry, skrawki, ścinki, opiłki, po różnych rodzajach obróbki mechanicznej, cięciu i piłowaniu; odpady blachy i folii barwionej, powleczonej lub spajanej, o grubości (z wyłączeniem dowolnego podłoża) nieprzekraczającej 0,2 mm**
Podpozycja ta obejmuje wióry z toczenia, wiórkowania, strugania, frezowania, piłowania i pilnikowania, które stanowią odpady z produktów, które były obrabiane na tokarkach, frezarkach, strugarkach, wiertarkach, piłach, szlifierkach lub pilnikami.
Podpozycja ta obejmuje także odpady z barwionej, powleczonej lub spajanej blachy i folii, o grubości nieprzekraczającej 0,2 mm (wykluczając jakiekolwiek podłoże).
Odpady te muszą przejść specjalną obróbkę przed odzyskaniem metalu, w celu usunięcia obcych substancji (smaru, oleju, powłok, papieru itp.)
- 7602 00 19 Pozostałe (włączając braki produkcyjne)**
Podpozycja ta obejmuje wszystkie odpady aluminium nieobjęte podpozycją 7602 00 11.
Przez „braki produkcyjne” należy rozumieć artykuły nowe, wykończone lub niewykończone, które z powodu wad produkcyjnych (na przykład defektów w strukturze metalu lub defektów wynikających z obróbki) mogą być jedynie wykorzystane do odzyskania metalu.
- 7602 00 90 Złom**
Przez złom aluminiowy należy rozumieć stare artykuły aluminiowe, które stały się niezdatne do ich oryginalnego wykorzystania, ponieważ zostały połamane, pocięte lub zużyte, razem ze złomem z tych artykułów.
- 7603 Proszki i płatki aluminium**
- 7603 20 00 Proszki o strukturze płytkowej; płatki**
Zob. Noty wyjaśniające do podpozycji 7406 20 00.
- 7608 Rury i przewody rurowe, z aluminium**
Mają zastosowanie Noty wyjaśniające do HS do pozycji 7304, uwzględniając istniejące różnice.

DZIAŁ 78

OŁÓW I ARTYKUŁY Z OŁOWIU

7801 Ołów nieobrobiony plastycznie**7801 91 00 Zawierający antymon jako główny inny pierwiastek dominujący masą**

Pozycja ta obejmuje stopy ołowiu-antymonowe wykorzystywane głównie do produkcji płyt akumulatorowych (Pb od 92 do 94 %, Sb od 6 do 8 %) oraz stopy trójskładnikowe (ołów-antymon-cyna), w których masa antymonu przewyższa masę cyny, stosowane do produkcji czcionek drukarskich (Pb od 55 do 88 %, Sb od 10 do 30 %, Sn od 2 do 25 %).

Antymon powoduje, że ołów jest twardszy i bardziej kruchy.

7801 99 90 Pozostałe

Podpozycja ta obejmuje:

- 1) stopy ołów-cyna-antymon zawierające do 20 % cyny i 10 % antymonu, wykorzystywane jako stopy przeciwdziałające tarcii;
- 2) stopy ołów-cyna stosowane do lutowania;
- 3) stopy ołów-arszenik (arszenik utwardza ołów i ułatwia otrzymywanie kulistego śrutu ołowiowego).

7806 00 Pozostałe artykuły z ołowiu**7806 00 10 Pojemniki z ołowianym pokryciem zabezpieczającym przed promieniowaniem, do transportu lub przechowywania materiałów promieniotwórczych (Euratom)**

Z wyjątkiem pojemników do transportu, określonych w podpozycji 8609 00 10, niniejsza podpozycja obejmuje wszystkie rodzaje zbiorników wykonanych lub opancerzonych ołowiem, przeznaczonych do transportu lub przechowywania materiałów radioaktywnych, tak żeby emitowane promieniowanie nie uszkodziło przedmiotów lub osób znajdujących się w bezpośrednim sąsiedztwie. Zbiorniki te obejmują — od zwykłych cylindrycznych bębnow z przykrywką lub małych pudełek z pokrywką, wykonanych całkowicie z ołowiu — do dużych pojemników, nawet wyłożonych wewnątrz stalą nierdzewną i pokrytych, lub wzmocnionych na zewnątrz stalowymi obręczami oraz wyposażonych w haki, wsporniki, podwójne ściany, obrzeża, specjalne zawory, obwody wody chłodzącej, półki, nawet obracające się itp.

W niektórych przypadkach mogą one zawierać dwie lub więcej oddzielnych koncentrycznych obudów lub pewną ilość oddzielnych elementów części składowych. Są one skonstruowane tak, aby były odporne na działanie ciepła, wstrząsów i wody oraz odporne na korozję ze strony swojej zawartości, a ponadto, powinny być łatwe do odkażenia wewnątrz i na zewnątrz.

Podpozycja ta nie obejmuje małych cylindrycznych zbiorników ołowianych przeznaczonych do liczenia impulsów z materiałów radioaktywnych (podpozycja 7806 00 80).

7806 00 80**Pozostałe**

Oprócz artykułów wymienionych w Notach wyjaśniających do HS do pozycji 7806, akapity drugi i trzeci, podpozycja ta obejmuje:

- 1) cegły lub płyty ołowiane (niebędące artykułami objętymi pozycją 7804), wykonane w taki sposób, żeby można je było łączyć razem do tworzenia ścian lub dachów zapewniających ochronę przed promieniowaniem;
- 2) małe cylindryczne zbiorniki ołowiane, nawet podzielone na kilka części składowych, działające jako liczniki impulsów z materiałów radioaktywnych. Posiadają one otwór na wstawienie licznika Geigera-Müllera i licznika scyntylacyjnego, i często są wyposażone w okienka przeznaczone do wstawiania próbek;
- 3) ramki ołowiane przeznaczone do wstawiania specjalnych, grubych tafli szklanych, stanowiące okienka komórek niskoaktywnych, tj. obszarów, w których obrabiane są substancje o wysokiej radioaktywności;
- 4) urządzeń do kolimacji promieniowania;
- 5) ołowiane rury i przewody rurowe są zazwyczaj produkowane przez wyciskanie. Ołowiane rury, przewody rurowe i łączniki (włączając łączniki łukowe „S” do syfonów) są głównie używane jako przewody do wody, gazu lub kwasów (na przykład kwasu siarkowego lub kwasu chlorowodorowego), jako osłony kabli elektrycznych, itp.

DZIAŁ 81

POZOSTAŁE METALE NIESZLACHETNE; CERMETALE; ARTYKUŁY Z TYCH MATERIAŁÓW

- 8101** **Wolfram i artykuły z wolframu, włączając odpady i złom**
- 8101 10 00** **Proszki**
Podpozycja ta obejmuje proszki wolframu otrzymane w procesie redukcji wodorem tritlenku wolframu (lub bezwodnika wolframowego).
- 8101 94 00** **Wolfram nieobrobiony plastycznie, włączając sztaby i pręty otrzymane przez zwykłe spiekanie**
Podpozycja ta obejmuje:
1) wlewki, sztaby i pręty, zwykle w kształcie graniastosłupa, otrzymane przez spiekanie proszku, które nie zostały poddane jeszcze młotkowaniu, walcowaniu lub ciągnięciu;
2) proszek wolframu, sprasowany na tabletki, romby itp., wyłącznie do celów dozowania lub transportu.
- 8102** **Molibden i artykuły z molibdenu, włączając odpady i złom**
- 8102 10 00** **Proszki**
Podpozycja ta obejmuje proszki molibdenu otrzymane w procesie redukcji czystego tlenku molibdenu lub molibdenianu amonu.
- 8102 94 00** **Molibden nieobrobiony plastycznie, włączając sztaby i pręty otrzymane przez zwykłe spiekanie**
Mają zastosowanie Noty wyjaśniające do podpozycji 8101 94 00, uwzględniając istniejące różnice.
- 8103** **Tantal i artykuły z tantalu, włączając odpady i złom**
- 8103 20 00** **Tantal nieobrobiony plastycznie, włączając sztaby i pręty otrzymane przez zwykłe spiekanie; proszki**
Jeżeli chodzi o nieobrobiony plastycznie tantal, to mają zastosowanie Noty wyjaśniające do pozycji 8101 94 00, przy uwzględnieniu istniejących różnic.
Proszek tantalu jest otrzymywany w procesie redukcji tlenku tantalu lub elektrolizy stopionego fluorku potasu-tantalu.

DZIAŁ 82

NARZĘDZIA, PRZYBORY, NOŻE, ŁYŻKI, WIDELCE I POZOSTAŁE SZTUŃCE Z METALI NIEZSLACHETNYCH; ICH CZĘŚCI Z METALI NIEZSLACHETNYCH

8202 **Piły ręczne; brzeszczoty do pił wszelkiego rodzaju (włączając brzeszczoty do cięcia, do żłobienia rowków lub brzeszczoty bez zębów)**

8202 20 00 **Brzeszczoty do pił taśmowych**

Podpozycja ta obejmuje brzeszczoty gotowe do wykorzystania (piły bez końca) i brzeszczoty pakowane w taśmach o nieokreślonej długości (pod warunkiem że są one wyraźnie przeznaczone do stosowania jako brzeszczoty do pił taśmowych).

Brzeszczoty do pił taśmowych do obróbki metalu są brzeszczotami o drobnych zębach w regularnych odstępach.

Brzeszczoty do pił taśmowych do obróbki materiałów innych niż metal, są brzeszczotami do pił o relatywnie grubych zębach, o przesuniętym zarysie zębów (tj. poszczególne zęby są nieznacznie nachylone, naprzemiennie, w stronę lewą lub prawą w stosunku do osi podłużnej piły).

Podpozycja ta nie obejmuje brzeszczotów bez zębów, których czynność cięcia jest osiągnięta przez obecność materiałów ściernych (na przykład proszku diamentowego, sztucznego korundu) na brzeszczocie (pozycja 6804).

8202 31 00 **Z częścią roboczą ze stali**

Podpozycja ta nie obejmuje:

- a) obrotowych brzeszczotów bez zębów do pił taśmowych (podpozycja 8202 99 20);
- b) tnących dysków bez zębów, których czynność cięcia jest osiągnięta przez obecność materiałów ściernych (na przykład proszku diamentowego, sztucznego korundu) na powierzchni (pozycja 6804).

8207 **Narzędzia wymienne do narzędzi ręcznych, nawet napędzanych mechanicznie lub do obrabiarek (na przykład do prasowania, tłoczenia, kucia na prasach, przebijania, wykrawania, gwintowania otworów lub wałków, wiercenia, wytaczania, przeciągania, frezowania, toczenia lub wkręcania), włączając ciągadła, ciągowniki lub matryce do wyciskania metalu oraz narzędzia do wiercenia w kamieniu lub do wierceń ziemnych**

8207 13 00 **Narzędzia do wiercenia w kamieniu lub do wierceń ziemnych**
do

8207 19 90

Na ogół, narzędzia objęte tymi podpozycjami posiadają, jako ich część roboczą, płytki, ostrza, końcówki itp., objęte są pozycją 8209 00.

Jednak narzędzia posiadające jako część roboczą płytki, pręty, ostrza, końcówki itp., niezmontowane, składające się z warstwy syntetycznych diamentów na podłożu spieków ceramiczno-metalowych są natomiast klasyfikowane do podpozycji 8207 19 10.

8207 40 10 **Narzędzia do gwintowania otworów**

Narzędzia do gwintowania otworów są stosowane do tworzenia gwintów wewnętrznych.

Podpozycja ta obejmuje także narzędzia do tworzenia gwintów bez usuwania materiału.

8207 40 30 **Narzędzia do gwintowania wałków**

Narzędzia do gwintowania wałków są stosowane do tworzenia gwintów zewnętrznych.

Podpozycja ta obejmuje także narzędzia do tworzenia gwintów bez usuwania materiału.

8207 70 31

Trzpieniowe

Narzędzia trzpieniowe posiadają cylindryczny lub stożkowy trzpień pozwalający na zaciśnięciu ich w uchwycie narzędziowym.

Typowo mają one następujący wygląd:

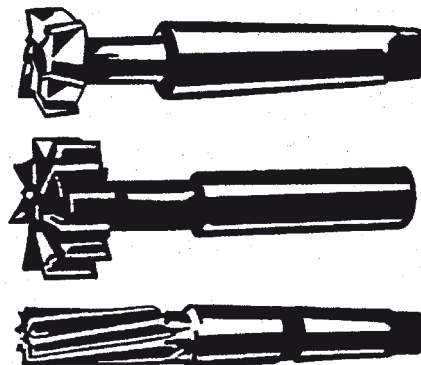

8212

Brzytwy, maszynki do golenia i żyłki (włączając półwyroby żyletek w taśmach)

8212 20 00

Ostrza maszynek do golenia, włączając półwyroby żyletek w taśmach

Oprócz półfabrykatów w taśmach, podpozycja ta obejmuje:

- 1) niewykończone żyłki, na przykład niezaostrzone żyłki, nawet perforowane;
- 2) żyłki w taśmach zaostrzone tylko z jednej strony, nieperforowane, które są umieszczane w zwojach w maszynkach do golenia.

8215

Łyżki, widelce, chochle, cedzidła, łopatkę do ciasta, noże do ryb, noże do masła, szczypce do cukru i podobne artykuły kuchenne lub stołowe

8215 10 20

Zawierające tylko artykuły platerowane metalem szlachetnym

Podpozycja ta nie obejmuje artykułów z niewielką ozdobą z metalu szlachetnego (na przykład motyw płatków odtworzony na ręczce sztućców).

8215 10 30

Ze stali nierdzewnej

Stal nierdzewna jest zdefiniowana w uwadze 1 e) do działu 72.

8215 10 80

Pozostałe

Mają zastosowanie Noty wyjaśniające do podpozycji 8215 10 20, uwzględniając istniejące różnice.

8215 20 10

Ze stali nierdzewnej

Stal nierdzewna jest zdefiniowana w uwadze 1 e) do działu 72.

8215 91 00

Platerowane metalem szlachetnym

Mają zastosowanie Noty wyjaśniające do podpozycji 8215 10 20, uwzględniając istniejące różnice.

8215 99 10

Ze stali nierdzewnej

Stal nierdzewna jest zdefiniowana w uwadze 1 e) do działu 72.

DZIAŁ 83

ARTYKUŁY RÓŻNE Z METALI NIE SZLACHETNYCH

8302

Oprawy, okucia i podobne artykuły z metalu nieszlachetnego, nadające się do mebli, drzwi, schodów, okien, żaluzji, nadwozi pojazdów, wyrobów rymarskich, waliz, kufrów, kasetek lub podobnych; wieszaki, podpórki i podobne uchwyty z metalu nieszlachetnego; kółka samonastawne z zamocowaniem, z metalu nieszlachetnego; automatyczne urządzenia do zamykania drzwi z metalu nieszlachetnego

8302 20 00

Kółka samonastawne

Obrotowe kółka samonastawne posiadają wiele zastosowań: wyposażenie do mebli, pianin, łóżek szpitalnych, ruchomych stołów itp. oraz jako kółka do wózków, pojazdów inwalidzkich itp.

Obrotowe kółka samonastawne, które nie spełniają warunków uwagi 2 do tego działu, zazwyczaj są klasyfikowane do podpozycji 8716 90 90.

SEKCJA XVI

**MASZYNY I URZĄDZENIA MECHANICZNE; SPRZĘT ELEKTRYCZNY; ICH CZĘŚCI;
URZĄDZENIA DO REJESTRACJI I ODTWARZANIA DŹWIĘKU, URZĄDZENIA TELEWIZYJNE
DO REJESTRACJI I ODTWARZANIA OBRAZU I DŹWIĘKU ORAZ CZĘŚCI I WYPOSAŻENIE
DODATKOWE DO TYCH ARTYKUŁÓW**

- Uwaga 4** Jeżeli nie wskazano inaczej, transmisja może również zostać wykonana za pomocą urządzeń (nawet wbudowanych w oddzielne części składowe), które wykorzystują promieniowanie podczerwone, fale radiowe lub wiązki laserowe itp., na krótkie odległości.
- Uwaga dodatkowa 1**
- A. *Narzędzia do montażu lub konserwacji maszyn*
- Aby mogły być klasyfikowane razem z odpowiednimi maszynami, narzędzia do montażu lub konserwacji maszyn muszą spełniać następujące trzy warunki dotyczące ich charakteru, zamierzonego wykorzystania i przedstawienia:
- 1) muszą być narzędziami, tj. narzędziami ręcznymi objętymi pozycją 4417 00 00 lub 8205 lub, na przykład, narzędziami objętymi podpozycją 8203 20 00, 8203 30 00, 8203 40 00, 8204 11 00, 8204 12 00, 9603 29 80, 9603 30 90, 9603 40 10, 9603 40 90, 9603 90 91 lub 9603 90 99.
- Instrumenty pomiarowe i kontrolne objęte działem 90 są wykluczone we wszystkich przypadkach;
- 2) muszą być przeznaczone do montażu lub konserwacji odpowiedniej maszyny. W przypadku kiedy narzędzia są identyczne, to tylko te, które muszą być stosowane równocześnie, mają być klasyfikowane ze swoimi maszynami. Gdy są one różne — tylko jedno z każdego rodzaju narzędzi jest dozwolone;
 - 3) muszą być przedstawione do odprawy celnej w tym samym czasie, co odpowiednia maszyna.
- B. *Narzędzia wymienne*
- Aby mogły być klasyfikowane razem z odpowiednimi maszynami, narzędzia wymienne muszą spełniać trzy warunki:
- 1) muszą być narzędziami, tj. narzędziami objętymi pozycją 8207 lub, na przykład narzędziami objętymi pozycjami 4016, 5911 i 6909 lub objętymi podpozycją 4205 00 11, 4205 00 19, 6804 10 00, 6804 21 00, 6804 22 12, 6804 22 18, 6804 22 30, 6804 22 50, 6804 22 90, 6804 23 00 lub 9603 50 00.
- Formy (pozycja 8480) i akcesoria, włącznie z aparaturą pomocniczą (objęte, na przykład pozycją 8466) nie są uważane za narzędzia i w rezultacie nie spełniają wymogów tej uwagi dodatkowej;
- 2) muszą one stanowić część zwykłego wyposażenia odpowiednich maszyn.
- Za część zwykłego wyposażenia odpowiednich maszyn uważa się następujące:
- a) dowolną ilość identycznych narzędzi, które mogą być umieszczone na tej maszynie jednocześnie;
 - b) jedno z każdego rodzaju narzędzi, jeżeli te narzędzia są różne;
- 3) muszą być one zwykle sprzedawane z odpowiednią maszyną i do odprawy celnej razem z nią przedstawiane.
- Uwaga dodatkowa 3**
- Maszyna w stanie rozmontowanym lub niezmontowanym może być importowana w kilku przesyłkach w pewnym okresie czasu, jeżeli jest to konieczne dla ułatwienia handlu lub transportu.
- Aby importer mógł zadeklarować różne części składowe w tej samej pozycji lub podpozycji taryfowej, jako maszyna zmontowana, musi złożyć pisemny wniosek w urzędzie celnym nie później niż przy pierwszej przesyłce oraz dołączyć:
- a) schemat lub, jeżeli jest to konieczne, kilka schematów maszyny wykazujących numery seryjne najważniejszych części składowych;
 - b) ogólny spis zawierający wskazanie cech charakterystycznych i przybliżoną masę różnych części oraz numery seryjne głównych części, wymienionych powyżej.

Wniosek może zostać zaakceptowany tylko w przypadku realizowania kontraktu na dostawę lub maszynę, która może być uważana za kompletną w Nomenklaturze scalonej.

Wszystkie części składowe muszą być importowane przez to samo miejsce odpraw w wyznaczonym czasie. Jednak, w wyjątkowych przypadkach, właściwe organy mogą udzielić pozwolenia na przywóz przez kilka miejsc odpraw. Ten limit czasowy nie może zostać przekroczony, chyba że zostanie sporządzony uzasadniony i usprawiedliwiony wniosek do właściwych władz.

Do każdego częściowego przywozu musi zostać dołączony wykaz części tworzących przesyłkę z odniesieniem się do wspomnianego wyżej ogólnego spisu. Deklaracja celna dla każdej przesyłki musi zawierać opisy zarówno jednej lub wielu części wchodzących w skład przesyłki, jak i kompletnej maszyny.

DZIAŁ 84

REAKTORY JĄDROWE, KOTŁY, MASZYNY I URZĄDZENIA MECHANICZNE; ICH CZĘŚCI

Uwagi ogólne

W podpozycji 8407 34 10, 8407 90 50 i 8408 20 10 określenie „do montażu przemysłowego” stosuje się tylko do seryjnego montażu nowych pojazdów w fabrykach, które produkują lub składają pojazdy mechaniczne (włączając podwykonawców).

Podpozycje te mogą być stosowane tylko do silników rzeczywiście wykorzystywanych do produkcji nowych pojazdów, w rodzaju wymienionych w tych podpozycjach. W rezultacie nie obejmują one podobnych silników wykorzystywanych jako części zapasowe.

8402 **Kotły wytwarzające parę wodną lub inną parę (inne niż kotły centralnego ogrzewania do gorącej wody, mogące również wytwarzać parę o niskim ciśnieniu); kotły wodne wysokotemperaturowe**

8402 19 90 **Pozostałe**

Podpozycja ta obejmuje hybrydowe wodno-rurowe kotły płomiennikowe oraz odmiany specjalnych kotłów zbiornikowych, takie jak elektrycznie ogrzewane kotły parowe wyposażone w elektryczne elementy grzejne zamiast instalacji paleniskowych.

8405 **Wytwornice gazu generatorowego lub wodnego, z oczyszczalnikami wytwarzanego gazu lub bez nich; wytwornice acetylenu i podobne wytwornice gazu metodą wodną, z oczyszczalnikami wytwarzanego gazu lub bez nich**

8405 10 00 **Wytwornice gazu generatorowego lub wodnego, z oczyszczalnikami wytwarzanego gazu lub bez nich; wytwornice acetylenu i podobne wytwornice gazu metodą wodną, z oczyszczalnikami wytwarzanego gazu lub bez nich**

Podpozycja ta nie obejmuje:

- generatorów gazu miejskiego (pieców koksowniczych), takich jak stosowanych w gazowniach (pozycja 8417);
- elektrolitycznych generatorów gazu (na przykład do wytwarzania dwutlenku azotu, siarkowodoru lub kwasu pruskiego, w zależności od rodzaju użytego elektrolitu), które mają być klasyfikowane do pozycji 8543.

8407 **Silniki spalinowe z zapłonem iskrowym z tłokami wykonującymi ruch posuwisto-zwrotny lub obrotowy**

8407 21 10 **Silniki do napędu morskich jednostek pływających**

do
8407 29 00

Podpozycje te nie obejmują silników stosowanych na pokładach statków wodnych do celów innych niż napęd.

8408 **Silniki spalinowe tłokowe z zapłonem samoczynnym (wysokoprężne i średnioprężne)**

8408 10 11 **Silniki do napędu morskich jednostek pływających**

do
8408 10 99

Zob. Noty wyjaśniające do podpozycji od 8407 21 10 do 8407 29 00.

- 8409** **Części nadające się do stosowania wyłącznie lub głównie do silników objętych pozycją 8407 lub 8408**
- Oprócz wyłączeń, o których mowa w Notach wyjaśniających do HS do pozycji 8409, z pozycji tej wyłącza się także następujące wyroby:
- a) przewody i rury z gumy (pozycja 4009);
 - b) przewody rurowe giętkie z metalu nieszlachetnego (pozycja 8307);
 - c) uszczelki i podobne złącza (zazwyczaj klasyfikowane według materiału składowego lub do pozycji 8484).
- 8409 99 00** **Pozostałe**
- Podpozycja ta nie obejmuje turbosprężarek spalin stosowanych do sprężania powietrza atmosferycznego niezbędnego do spalania w celu zwiększenia mocy silników spalinowych tłokowych. Jako turbinowe sprężarki powietrza napędzane przez turbiny spalin, objęte są one pozycją 8414.
- 8411** **Silniki turboodrzutowe, turbośmigłowe oraz inne turbiny gazowe**
- 8411 11 00** **Silniki turboodrzutowe**
do
- 8411 12 80** Podpozycje te nie obejmują przedstawianych oddzielnie tzw. pomocniczych urządzeń dopalających (podpozycja 8411 91 00).
- 8411 99 00** **Pozostałe**
- Podpozycja ta obejmuje łopatki wirnika turbin gazowych, nawet jeżeli turbina gazowa działa jako źródło napędu w połączeniu z generatorem elektrycznym.
- 8412** **Pozostałe silniki i siłowniki**
- 8412 21 20** **Silniki i siłowniki hydrauliczne**
do
- 8412 29 89** Niniejsze podpozycje obejmują silniki do przekładni hydraulicznej.
- 8412 21 20** **Liniowe (cylindry)**
i
- 8412 21 80** Niniejsze podpozycje obejmują hydrauliczne siłowniki ustawiające i blokujące, stosowane do ustalenia pozycji foteli załogi samolotu.
- 8413** **Pompy do cieczy, nawet wyposażone w urządzenia pomiarowe; podnośniki do cieczy**
- 8413 50 20** **Zespoły hydrauliczne**
- Zob. Noty wyjaśniające do HS do pozycji 8412, pkt B) 6).
- 8413 60 20** **Zespoły hydrauliczne**
- Zob. Noty wyjaśniające do HS do pozycji 8412, pkt B) 6).
- 8413 70 51** **Pompy o przepływie promieniowym**
do
- 8413 70 75** W pompach promieniowych ciecz jest wprowadzana w ruch pod kątem prostym do osi lub wirnika.
- 8413 70 81** **Pozostałe pompy odśrodkowe**
i
- 8413 70 89** Podpozycje te obejmują w szczególności pompy odśrodkowe o przepływie osiowym, w których ciecz jest wprowadzana w ruch wzdłuż osi wirnika. Obejmują one także hybrydowe rodzaje pomp promieniowych i pomp osiowych (na przykład o wlocie promieniowym i osiowym wypływie lub osiowym wlocie i promieniowym wypływie).

- 8413 81 00**
i
8413 82 00
- Pozostałe pompy; podnośniki do cieczy**
- Podpozycje te nie obejmują:
- tak zwanych medycznych pomp ssących do odciągania wydzielin, które oprócz pompy składają się także z urządzenia ssącego i są stosowane w salach operacyjnych lub karetkach pogotowia (ruchomych salach operacyjnych) (pozycja 9018);
 - pomp lekarskich, które są przeznaczone do noszenia lub wszczepiania pacjentowi, wyposażonych w zbiorniczki zasilające i działających jako dozowniki lekarstw oraz zawierających, we wspólnej obudowie, źródło energii do napędzania pompy (pozycja 9021).
- 8414**
- Pompy powietrzne lub próżniowe, sprężarki i wentylatory powietrza lub innych gazów; okapy wentylacyjne lub recyrkulacyjne z wbudowanym wentylatorem, nawet z filtrami**
- W tej pozycji pompy i sprężarki obejmują także pompy silnikowe, pompy turbinowe, sprężarki silnikowe i sprężarki turbinowe.
- 8414 10 89**
- Pozostałe**
- Podpozycja ta obejmuje pompy próżniowe o pierścieniu cieczowym i pompy próżniowe membranowe.
- 8414 20 20**
i
8414 20 80
- Pompy powietrzne ręczne lub nożne**
- Tylko te pompy, które są napędzane ręcznie lub nożnie, tj. napędzane wyłącznie dzięki ludzkiemu wysiłkowi, jak zostało opisane w Notach wyjaśniających do HS do pozycji 8414, pkt A), objęte są niniejszymi podpozycjami. W szczególności muszą być one przeznaczone do nadmuchiwania opon pneumatycznych (na przykład do rowerów, pojazdów mechanicznych itp.) i podobnych wyrobów, na przykład dmuchanych materaców, poduszek oraz łodzi pneumatycznych.
- 8414 51 00**
do
8414 59 80
- Wentylatory**
- Tylko te towary, które wykazują cechy opisane w Notach wyjaśniających do HS do pozycji 8414, pkt B) i spełniające następujące warunki, uważane są za wentylatory dla celów niniejszych podpozycji:
- ciśnienie powietrza lub gazu nie może przekroczyć 2 barów;
 - muszą posiadać tylko jedną wirującą powierzchnię (jeden stopień).
- Sprężarki powietrza niespełniające powyższych warunków są klasyfikowane do podpozycji od 8414 80 11 do 8414 80 80.
- 8414 59 40**
- Wentylatory promieniowe**
- Wentylatory promieniowe są to takie wentylatory, w których powietrze lub inny gaz przemieszczany, jest pobierany osiowo i wydalany promieniowo.
- 8414 80 11**
i
8414 80 19
- Turbosprężarki**
- W turbosprężarkach wał łopatkowy jest napędzany zewnętrznym silnikiem, a pompowane powietrze lub inny gaz jest wprawiane w ruch przez łopatki. Turbosprężarki mogą być jednostopniowe lub wielostopniowe, osiowe lub promieniowe. Prosta dwustopniowa sprężarka jest stosowana na przykład w odkurzaczach.
- 8414 80 11**
- Jednostopniowe**
- Podpozycja ta obejmuje także spalinowe turbosprężarki doładowujące dla tłokowych silników spalinowych, w których są one stosowane do sprężania powietrza atmosferycznego potrzebnego do spalania, aby zwiększyć ich moc użyteczną. Są to jednostopniowe powietrzne turbosprężarki (dmuchawy), wykorzystywane do wytwarzania nadciśnienia większego niż 2 bary, a są napędzane przez turbinę spalinową, zainstalowaną bezpośrednio na obudowie sprężarki. Turbina spalinowa jest zasilana spalinami z tłokowego silnika spalinowego, na którym jest ona zamontowana.
- 8414 90 00**
- Części**
- Podpozycje te obejmują także części do spalinowych turbosprężarek doładowujących do silników spalinowych. Natomiast części turbin spalinowych wykorzystywane w spalinowych turbosprężarkach doładowujących klasyfikowane są do pozycji 8411, jako części turbiny gazowej bez komory spalania.

8418 Chłodziarki, zamrażarki i pozostałe urządzenia chłodzące lub zamrażające, elektryczne lub inne; pompy ciepłe inne niż klimatyzatory objęte pozycją 8415**8418 69 00 Pozostałe**

Podpozycja ta obejmuje „chłodziarko-suszarki”, które są urządzeniami stosowanymi do osuszania powietrza w krytych pływalniach oraz innych wilgotnych pomieszczeniach. Zasadniczo składają się one z urządzenia chłodzącego i wentylatora napędzanego silnikiem. Wentylator zasysa wilgotne powietrze, które jest następnie przesyłane do parownika urządzenia chłodzącego, gdzie wilgoć ulega skropleniu na chłodnych ściankach. Powstała skroplona woda gromadzi się w rynienkach. Wysuszone powietrze jest przepuszczane przez podgrzany skraplacz urządzenia chłodzącego do ponownego nagrzania i dostarczane z powrotem do pomieszczenia.

W przypadku urządzeń chłodząco-suszących stosowanych do osuszania powietrza sprężonego w instalacjach sprężonego powietrza, także objętych niniejszą podpozycją, osuszone sprężone powietrze jest zwykle ponownie nagrzewane za pomocą zainstalowanego dodatkowo wymiennika ciepła typu powietrze-powietrze. Te wymienniki ciepła przewodzą ciepło z wilgotnego sprężonego powietrza doprowadzanego do części wlotowej chłodziarko-suszarki, poprzez ścianki, do osuszonego sprężonego powietrza.

Urządzenia te nie są wyposażone w przyrządy do regulacji temperatury powietrza.

Jednakże podpozycja ta nie obejmuje urządzeń do produkcji suchego lodu (stałego ditlenku węgla) w procesie gwałtownego obniżenia ciśnienia silnie sprężonego ditlenku węgla, czego efektem jest przechłodzenie (pozycja 8479).

8419 Maszyny, instalacje przemysłowe lub laboratoryjne, nawet ogrzewane elektrycznie (z wyłączeniem pieców, piekarników i pozostałych urządzeń objętych pozycją 8514), do obróbki materiałów w procesach wymagających zmiany temperatury, takich jak: grzanie, gotowanie, prażenie, destylowanie, rektyfikowanie, sterylizowanie, pasteryzowanie, poddawanie działaniu pary wodnej, suszenie, odparowywanie, parowanie, skraplanie lub chłodzenie, inne niż urządzenia lub instalacje, w rodzaju stosowanych do celów domowych; urządzenia do podgrzewania wody przepływowe lub pojemnościowe, nieelektryczne**8419 20 00 Sterylizatory medyczne, chirurgiczne lub laboratoryjne**

Aparaty objęte niniejszą podpozycją, przeznaczone jako wyposażenie dla klinik, sal operacyjnych, centrów medycznych itp., składają się ze zbiorników, w których zarówno instrumenty medyczne i chirurgiczne jak i wata, płótno opatrunkowe oraz inne opatrunki są poddawane działaniu temperatury 100 °C lub wyższej, w celu zniszczenia mikroorganizmów, które mogą być w nich zawarte.

Są one zwykle w postaci równoległościanu lub cylindra umieszczonego na podstawie i posiadają wymienne siatki. Zazwyczaj pojemnik jest ze stali lub aluminium i wyłożony jest materiałem izolacyjnym. Drzwiczki mogą być przeszkłone, co pozwala na obserwację instrumentów umieszczonych wewnątrz. Niektóre urządzenia są w postaci szafek lub innych mebli. W tym przypadku właściwy sterylizator może posiadać półkę do przechowywania instrumentów lub innych przedmiotów do sterylizacji; nie ma to wpływu na jego klasyfikację w tej podpozycji.

Urządzenia te są ogrzewane spirytusem, ropą naftową, gazem lub elektrycznie, a sterylizacji dokonuje się za pomocą wrzącej wody (kadzie), pary pod ciśnieniem (autoklawy) lub suchego gorącego powietrza (piece), w zależności od konstrukcji urządzenia.

8419 50 00 Wymienniki ciepła

Wymienniki ciepła są stosowane do:

- 1) zmiany temperatury w cieczach lub gazach bez spowodowania zmiany ich stanu, a w niektórych przypadkach ta zmiana temperatury jest wystarczająca do spowodowania sterylizacji lub pasteryzacji;
- 2) do odparowania lub zagęszczania cieczy.

Podpozycje te obejmują:

- 1) skraplacze azotu i innych gazów;
- 2) urządzenia nazywane „zamrażarkami” do chłodzenia i skraplania rozpuszczalników stosowanych głównie w farbiarstwie i w praniu chemicznym;

- 3) aparaturę chłodzącą ciecze, pary lub gazy, stosowaną w różnych gałęziach przemysłu (na przykład w mleczarniach lub browarach);
- 4) aparaturę do pasteryzacji ciągłej, stosowaną w szczególności w mleczarniach (pasteryzatory płytowe).

Podpozycje te nie obejmują:

- a) przepływowych lub pojemnościowych podgrzewaczy wody objętych podpozycją 8419 11 00 lub 8419 19 00;
- b) aparatów, w których:
 - wymiana termiczna jest wykorzystywana do przekształcania substancji ciekłej lub gazowej w ciało stałe (na przykład suszenie rozpryskowe),
 - wymiana termiczna pomiędzy dwiema cieczami nie dokonuje się poprzez przegrodę (na przykład wieża ze swobodnym przepływem powietrza).

Takie aparaty zazwyczaj klasyfikowane są do podpozycji 8419 89 10 lub 8419 89 98.

8419 89 10 Chłodnie kominowe i podobne instalacje do chłodzenia bezpośredniego (bez ścianki oddzielającej) za pomocą wody przepływającej w obiegu zamkniętym

Podpozycja ta obejmuje chłodnie kominowe, w których woda poddawana chłodzeniu uwalnia zawarte w niej ciepło bezpośrednio w atmosferę na skutek parowania. Ogrzana woda jest pompowana w górę, a następnie ścieka swobodnie w dół do wnętrza chłodni kominowej, a w trakcie tego procesu jest chłodzona unoszącym się powietrzem (efekt kominowy).

8419 89 98 Pozostałe

Podpozycja ta obejmuje aparaty do wędzenia surowych kielbas, nawet kiedy kielbasy te przechodzą obróbkę termiczną podczas wędzenia, w wyniku której kielbasy te są częściowo lub całkowicie ugotowane. Składają się one z dużej komory ogrzewanej wężownicą parową; gorący lub chłodny dym jest wdmuchiwany do komory z zewnątrz przez wentylator. Są one wyposażone w instalację do nawilżania i wężownicę z chłodną wodą do chłodzenia. Surowe kielbasy są transportowane do komory podwieszono na ruchomych ramach.

Elementy wyposażenia znane jako „zasobniki zastawy stołowej” do przechowywania i wydawania zastawy stołowej do posiłków w bufetach lub restauracjach samoobsługowych są wykluczone z tej podpozycji, nawet jeżeli są one wyposażone w elektryczne urządzenie grzewcze lub łaźnię wodną do ogrzewania zastawy stołowej (pozycja 9403).

8421 Wirówki, włączając suszarki wirówkowe; urządzenia i aparatura do filtrowania lub oczyszczania cieczy lub gazów

8421 39 60 Metodą katalityczną

Podpozycja ta obejmuje katalityczne oczyszczalniki spalin do zamontowania w układach wydechowych pojazdów mechanicznych lub w przewodach gazów kominowych instalacji przemysłowych w celu usunięcia za pomocą reakcji chemicznej tlenu azotu i ewentualnie innych substancji zanieczyszczających środowisko (na przykład tlenek węgla i węglowodory), ze spalin lub gazów kominowych, aby zredukować zanieczyszczenie powietrza. Katalizatory zamontowane w pojazdach mechanicznych składają się z obudowy zawierającej wkład ceramiczny o strukturze plastra miodu (wkład monolityczny) złożony z kanałków powleczonych aktywnym materiałem katalitycznym. W instalacjach przemysłowych oczyszczalniki gazów kominowych składają się z ramy nośnej zawierającej dużą ilość katalitycznych elementów składowych. Wkłady monolityczne i katalityczne elementy składowe, przedstawiane oddzielnie, są jednak klasyfikowane jako katalizatory do pozycji 3815.

8421 39 80 Pozostałe

Oprócz aparatów działających za pomocą procesu elektrostatycznego i termicznego podpozycja ta obejmuje aparaty do oczyszczania gazów, które rozdzielają mieszaninę gazów na pojedyncze składniki w procesie utrzymania.

- 8422** **Zmywarki do naczyń; urządzenia do czyszczenia lub suszenia butelek lub innych pojemników; urządzenia do napełniania, zamykania, uszczelniania lub etykietowania butelek, tubek, puszek, pudełek, worków lub innych pojemników; urządzenia do kapslowania butelek, słoików lub podobnych pojemników; pozostałe urządzenia do pakowania lub paczkowania (włączając urządzenia do pakowania termokurczliwego); urządzenia do gazowania napojów**
- 8422 90 10** **Zmywarki do naczyń**
- Programowane wyłączniki zegarowe do zmywarek naczyń przedstawiane oddzielnie klasyfikowane są zgodnie z ich cechami (na przykład pozycja 9107 00 00).
- 8423** **Urządzenia do ważenia (z wyłączeniem wag o czułości 5 cg lub czulszych), włączając maszyny do liczenia lub kontroli przez ważenie; wszelkiego rodzaju odważniki do wag**
- 8423 20 00** **Wagi do ciągłego ważenia towarów na przenośnikach**
- Podpozycja ta obejmuje elektromechaniczne wagi dla przenośników. Konstrukcja i metoda działania takich wag odpowiada konstrukcji i metodzie działania wag elektromechanicznych opisanych w Notach wyjaśniających do podpozycji od 8423 81 10 do 8423 89 00.
- 8423 30 00** **Wagi do porównywania ważonej masy z zadaną wartością stałą oraz wagi służące do podawania ustalonej masy materiału do worka lub innego pojemnika, włączając wagi zbiornikowe**
- Podpozycja ta obejmuje elektromechaniczne wagi w rodzaju opisanych powyżej. Konstrukcja i metoda działania takich wag odpowiada konstrukcji i metodzie działania wag elektromechanicznych opisanych w Notach wyjaśniających do podpozycji od 8423 81 10 do 8423 89 00.
- 8423 81 10 do 8423 89 00** **Pozostałe urządzenia do ważenia**
- Podpozycje te obejmują wagi elektromechaniczne, w których masa przedmiotów jest przekształcana na sygnał elektryczny (prąd) za pomocą przetwornika zamontowanego w wagach; prąd ten jest następnie mierzony za pomocą urządzenia pomiarowego wbudowanego w wagi. Z zasady, przetworniki pomiarowe w takich wagach składają się z ogniw obciążnikowych lub prętów z czujnikami tensometrycznymi (rezystancje elektryczne), połączonych w mostek elektryczny. Siła wywierana przez masę ważoną odkształca ogniwa obciążnikowe, powodując zmianę w długości czujnika tensometrycznego (skrócenie lub wydłużenie) i w ten sposób zmienia rezystancję, która jest proporcjonalna do masy ważonej i która jest przekazywana w postaci zmiany prądu do urządzenia pomiarowego wagi poprzez rezystancyjny mostek pomiarowy.
- Oprócz urządzenia pomiarowego, znanego jako urządzenie odważające, wyświetlaczem wagi lub wskaźnikiem ważenia, który jest zwykle zawarty w pojedynczej obudowie, wagi elektromechaniczne mogą także posiadać inne urządzenia, które są połączone przewodami (na przykład klawiaturę, jednostkę pamięci, drukarkę, monitor ekranowy, sterownik oraz czytnik kart kontrolujący dostęp do wagi). W systemach wagowych tego rodzaju można połączyć kilka wag w jedno wspólne urządzenie pomiarowe (znane także jako „zdalny terminal ważący”).
- Powyższe wagi mogą być także wyposażone w interfejs za pośrednictwem, którego wagi te mogą być połączone do maszyny do automatycznego przetwarzania danych.
- Wagi elektromechaniczne są uważane za „wagi elektroniczne”, jeżeli urządzeniu pomiarowym wagi są wbudowane mikroprocesory, na przykład w celu obliczania ceny ilości ważonej, wykorzystując cenę jednostkową (na przykład cena za kilogram), wprowadzoną do wagi.
- 8424** **Urządzenia mechaniczne (obsługiwane ręcznie lub inaczej) do rozrzucaania, rozpraszania lub rozpylania cieczy lub proszków; gaśnice, nawet napełnione; pistolety natryskowe i podobne urządzenia; maszyny do wytwarzania strumienia pary lub piasku i podobne maszyny wytwarzające strumień czynnika roboczego**
- 8424 30 10** **Na sprężone powietrze**
- Podpozycja ta obejmuje maszyny do wytwarzania strumienia piasku zawierające sprężarkę powietrzną, stosowane do czyszczenia świec zapłonowych lub zestrzania monolitycznych kondensatorów elektrycznych.
- Zestrzanie oznacza usunięcie materiału przewodzącego z kondensatora za pomocą strumienia piasku, w celu otrzymania wymaganej pojemności w kondensatorze.

8424 89 00**Pozostałe**

Podpozycja ta obejmuje „maszyny myjące” do czyszczenia pojazdów mechanicznych, części metalowych lub innych artykułów przez opryskiwanie wodą, benzyną lub innymi płynami; są one wyposażone w pompę, przewody giętkie z dyszami, jak również, w razie potrzeby, w urządzenie podające, urządzenie grzewcze itp., aby utworzyć kompletny zespół.

Jednak podpozycja ta nie obejmuje urządzeń do czyszczenia wodą pod wysokim ciśnieniem (podpozycje od 8424 30 01 i 8424 30 08).

8426**Okrętowe żurawie masztowe; dźwignice, włączając linomostowe; bramownice drogowe, wozy okraczające podsiębierne oraz wozy i wózki transportu wewnętrznego z urządzeniami dźwigowymi****8426 41 00****Pozostałe urządzenia o napędzie własnym****i****8426 49 00**

Zob. Noty wyjaśniające do HS do pozycji 8426, „Urządzenia z własnym napędem i inne urządzenia »ruchome«, pkt b) 2).

W celu odróżnienia urządzeń o napędzie własnym, objętych niniejszymi podpozycjami z jednej strony i pojazdów mechanicznych do specjalnych celów objętych pozycją 8705, z drugiej strony, urządzenia z własnym napędem, objęte niniejszą podpozycją, posiadają zazwyczaj następujące cechy:

- 1) są napędzane silnikiem tworzącym część urządzenia do podnoszenia;
- 2) posiadają maksymalną prędkość 20 km na godzinę;
- 3) posiadają pojedynczą kabinę tworzącą część urządzenia do podnoszenia;
- 4) zwykle nie przemieszczają się, kiedy są obciążone, jeżeli to czynią, to jedynie wtedy, gdy przemieszczanie jest ograniczone i nieistotne dla ich funkcji podnoszenia.

8428**Pozostałe urządzenia do podnoszenia, przenoszenia, załadunku lub rozładunku (na przykład windy, schody ruchome, przenośniki, kolejki linowe)**

Podpozycja ta nie obejmuje podnośników gąsienicowych z systemami wagonów gąsienicowych służących do przemieszczania wózków inwalidzkich wraz z ich pasażerami w górę lub w dół schodów, są one objęte pozycją 8714 jako osprzęt do foteli inwalidzkich.

8428 90 90**Pozostałe**

Podpozycja ta obejmuje:

- 1) samotki lub przenośniki wałkowe, o napędzie silnikowym lub nie, przeznaczone do podawania wsadu do walcarki oraz do odprowadzania wsadu z walcarki lub transportowania go z jednej walcarki do drugiej;
- 2) walce ciągnące z analogiczną funkcją do powyższych maszyn, składające się z dwóch szeregów walcowników, pomiędzy którymi przechodzi wsad;
- 3) chłodnie rolkowe, które są umieszczane na końcu linii walcarki, na których wsad (na przykład pręty i druty) jest powoli przesuwany, chłodząc się jednocześnie w temperaturze otoczenia;
- 4) stoły podnośne lub wahadłowe dla walcarek, z kilkoma nałożonymi zestawami walców (trzy wysokie i podwójne dwa wysokie stanowiska). Takie urządzenia zawierają stół wahadłowy na osi umieszczonej w najdalszym krańcu walcarki. Stoły są wyposażone w pierwsze walcowniki o napędzie silnikowym. Po przepuszczeniu przez jeden zestaw walcowników, wsad dociera na stół, który następnie przechyla się i ustawia w linii z następnym zestawem walców, pomiędzy które wsad jest popychany za pomocą walcowników o napędzie silnikowym;
- 5) przesuwacze używane w walcarkach o stanowiskach równoległych do przekazywania, na przykład prętów z samotoku pierwszego stanowiska do samotoku drugiego stanowiska;
- 6) urządzenia przechylne i obrotowe;
- 7) maszyn przeznaczonych do zdalnej obsługi substancji silnie promieniotwórczych.

Podpozycja ta nie obejmuje automatycznych manipulatorów wlewek oraz maszyn (na przykład dźwigów i suwnic), które chociaż są stosowane do podawania wsadu do walcarki, nie uczestniczą bezpośrednio w pracy samej walcarki (podpozycja 8426 12 00, 8426 41 00, 8426 49 00 lub 8426 99 00).

- 8429** **Spycharki czołowe, spycharki skośne, równiarki, niwelatory, zgarniarki, koparki, czerparki, ładowarki, podbijarki mechaniczne i walce drogowe, samobieżne**
- 8429 30 00** **Zgarniarki**
- Zob. Noty wyjaśniające do HS do pozycji 8429, akapit drugi, pkt (C).
- Podpozycja ta nie obejmuje zgarniarek złożonych, które składają się z ciągnika (nawet tylko z jedną osią) i zgarniarki właściwej. Przez zastosowanie uwagi 2 do działu 87, każdy element musi być klasyfikowany do swojej własnej odpowiedniej pozycji (pozycja 8701 dla ciągnika i podpozycja 8430 69 00 dla zgarniarki).
- 8432** **Maszyny rolnicze, ogrodnicze lub leśne do przygotowywania lub uprawy gleby; walce do pielęgnacji trawników lub terenów sportowych**
- 8432 30 11** **Napędzane centralnie siewniki do siewu rzędowego punktowego**
- Podpozycja ta obejmuje maszyny, które umieszczają nasiona lub poszczególne ziarna w glebie w rzędach w kontrolowanych jednakowych odstępach. Maszyny te mogą także umieszczać ziarno w kilku rzędach jednocześnie.
- 8433** **Maszyny żniwne i omłotowe, włączając prasy do belowania słomy i paszy; kosiarki do trawników i do pozyskiwania siana; urządzenia do czyszczenia, sortowania lub klasyfikowania jaj, owoców lub pozostałych produktów rolnych, inne niż urządzenia objęte pozycją 8437**
- 8433 11 10 do**
8433 19 90 **Kosiarki do pielęgnacji trawników, parków lub terenów sportowych**
- Zob. Noty wyjaśniające do HS do pozycji 8433, część A), przedostatni akapit, z odniesieniem do kosiarek do strzyżenia trawy.
- 8438** **Maszyny, niewymienione ani niewłączone gdzie indziej w niniejszym dziale, do przemysłowego przygotowania lub produkcji żywności, napojów, inne niż maszyny do otrzymywania lub przyrządzania tłuszczów, olejów zwierzęcych lub roślinnych**
- 8438 80 10** **Do przygotowywania herbaty lub kawy**
- Podpozycja ta obejmuje maszyny do mieszania różnych gatunków herbaty i maszyny do mielenia kawy.
- Podpozycja ta nie obejmuje maszyn do przemysłowego przygotowywania gotowej herbaty lub kawy (podpozycja 8419 81 20), maszyn do prażenia kawy (podpozycja 8419 89 98), maszyn do produkcji kawy w proszku (kawa rozpuszczalna) (podpozycja 8419 39 00).
- 8439** **Urządzenia do wytwarzania masy włóknistego materiału celulozowego lub do wytwarzania, lub obróbki wykańczającej papieru lub tektury**
- 8439 30 00** **Urządzenia do obróbki wykańczającej papieru lub tektury**
- Oprócz maszyn, o których mowa w Notach wyjaśniających do HS do pozycji 8439, część III), podpozycja ta obejmuje również maszyny dające wykończenie pergaminowe.

Podpozycja ta nie obejmuje:

- a) maszyn, które posiadają analogiczne funkcje do tych wymienionych powyżej, przeprowadzane nie arkuszach z papieru lub tektury, ale na produktach z tych materiałów. Na przykład maszyny do woskowania papierowych kubków i pojemników itp., przez zanurzanie (podpozycja 8479 89 97). Maszyny, które wytwarzają produkty z papieru lub tektury, takie jak papierowe kubki, pudełka, pojemniki itp., objęte są pozycją 8441;
- b) maszyn, które podczas pracy na arkuszach z papieru lub tektury, wytwarzają produkty, które nie są już papierem lub tekturą w rozumieniu Nomenklatury scalonej. Na przykład jest tak w przypadku maszyn do powlekania papieru materiałami ściernymi lub do nakładania emulsji światłoczułej (podpozycja 8479 89 97).

8441 Pozostałe urządzenia do wytwarzania masy papierniczej, papieru lub tektury, włączając krajarki i krajalnice wszelkich typów

8441 10 20 Pozostałe krajarki wzdłużno-poprzeczne

Podpozycja ta obejmuje maszyny, które produkują arkusze o specyficznym formacie z ciągłego zwoju papieru, albo tylko poprzez cięcie poprzeczne, albo poprzez jednoczesne cięcie wzdłużne i poprzeczne.

8441 10 30 Krajarki gilotynowe

Podpozycja ta obejmuje maszyny, które tną stosy papieru za pomocą pojedynczego ostrza, podczas gdy belka, umieszczona powyżej stołu do cięcia, utrzymuje papier mocno na miejscu w trakcie cięcia.

Podpozycja ta obejmuje również maszyny z pojedynczym nożem i obrotowym stołem do cięcia, do wyrównywania brzegów w blokach książki, za pomocą którego bloki książki są obracane o 90° po pierwszym i drugim cięciu.

8441 10 70 Pozostałe

Podpozycja ta obejmuje maszyny z zestawami o trzech nożach pod kątem 90° jeden w stosunku do drugiego, które są stosowane do wyrównywania brzegów w bokach książki. Dwa noże wyrównują jednocześnie górne i dolne krawędzie bloków książki a następnie trzeci nóż wyrównuje przednią krawędź lub odwrotnie.

Podpozycja ta obejmuje maszyny obsługiwane ręcznie lub za pomocą pedału.

8442 Maszyny, urządzenia i wyposażenie (inne niż obrabiarki objęte pozycjami od 8456 do 8465) do przygotowywania lub wykonywania płyt, cylindrów lub innych elementów drukarskich; płyty, cylindry i inne elementy drukarskie; płyty, cylindry i kamienie litograficzne, przygotowane do celów drukarskich (na przykład strugane, ziarnowane lub polerowane)

8442 30 10 Maszyny do fotoskładu

Podpozycja ta obejmuje maszyny do fotoskładu, które wykonują skład poprzez kolejne fotografowanie znaków zamontowanych na tarczach obrotowych lub powierzchni czołowej specjalnych matryc, lub znaków utworzonych na lampie elektronopromieniowej przez matrycę bardzo małych, zachodzących na siebie punktów. Podpozycja ta obejmuje również maszyny do składu, wykorzystujące wiązkę laserową rzutowaną na film fotograficzny.

Podpozycja ta jednak nie obejmuje:

- a) ogólnego przeznaczenia maszyn do automatycznego przetwarzania danych, które dodatkowo używane są do fotoskładu, posiadając funkcje księgujące i rachunkowości funduszu płac i na przykład w tym celu są połączone przewodami (bezpośrednio) do maszyny do fotoskładu, aby ją kontrolować i dostarczać jej dane składania (pozycja 8471 — zob. uwaga 5 A) do niniejszego działu);
- b) wolnostojących nadajników i odbiorników telegraficznych (pozycja 8517).

8442 30 91

Do odlewania i składania czcionek (na przykład linotypy, monotypy, intertypy), z użyciem lub bez użycia urządzeń do odlewania

Odlewanie czcionek może być czynnością ręczną lub może być wykonywane mechanicznie za pomocą mniej lub bardziej skomplikowanych maszyn. Do aparatury i urządzeń objętych tą podpozycją należą:

- 1) matryce, małe płyty, zwykle wykonane z miedzi lub niklu, wytłaczane za pomocą stempla. Są one używane do odlewania oddzielnych czcionek drukarskich;
- 2) stoły do poziomowania czoła czcionek drukarskich przez ręczne wyrównywanie. Składają się one zasadniczo z doskonale gładkiego stołu, przeciętego wzdłuż osi i wyposażonego w urządzenie zaciskające, które utrzymuje czcionki w położeniu;
- 3) automatyczne urządzenia do odlewania czcionek. W urządzeniach tych czcionki drukarskie są wykonywane litera po literze, lecz nie są składane. Zwykle składają się one z elektrycznie ogrzewanego tygla zawierającego roztopiony metal, urządzenia do chłodzenia formy w celu przyspieszenia krzepnięcia oraz mechanizmów do wyrównywania i poziomowania czcionek;
- 4) maszyny do odlewania czcionek przeznaczone do liniałów, justunku (materiału zecerskiego), działające na zasadzie wyciskania;
- 5) wierszowniki (lub winkielaki), które są używane do rozpoczynania składu i na których ustawia się ręcznie jeden lub więcej wierszy czcionek. Składają się one głównie z niedużej płytki drewnianej lub metalowej o dobrze wyrównanej powierzchni, z kołnierzami na dwóch przyległych bokach i często z ruchomym suwakiem zaciskowym. Pozycja obejmuje szpaltówki, podobne, lecz większe, które utrzymują czcionki dla całej strony;
- 6) ramy do form drukarskich, wykonane z żeliwa lub stali, służące do utrzymywania kilku stron do druku. Rama ta utrzymuje w położeniu jedną, dwie lub cztery strony za pomocą metalowych narożników (specjalnych klinów metalowych) lub za pomocą mechanicznych urządzeń klinujących (typu nakrętkowego lub śrubowego itp.), które również objęte są niniejszą pozycją.

Oprócz powyższych maszyn i urządzeń do odlewania czcionek i do składu czcionek istnieje cała grupa innych maszyn, które mechanicznie odlewają czcionki, a także składają je. Jest to wykonywane albo jako dwie różne operacje na dwu różnych, lecz uzupełniających się maszynach (pierwsza maszyna wytwarza perforowaną taśmę papierową sterującą drugą maszyną, której funkcja jest odlewanie czcionek albo oddzielnie, albo w bloki wierszy), albo jako jedna operacja na tej samej maszynie. Maszyny te, często bardzo złożone, obejmują:

- 1) maszyny do odlewania i składania dla oddzielnych czcionek (monotyp), które działając na taśmie uprzednio perforowanej na maszynie do wstępnego składu, za pomocą przekaźników pneumatycznych wybierają specjalne matryce zawarte w maszynie, która wytwarza indywidualne czcionki i ustawia je w szpaltówce (która sama zawarta jest w maszynie).

Maszyny te używane są wraz z maszyną do wstępnego składu posiadającą klawiaturowy perforator, który wytwarza wstępny skład na taśmie papierowej. Te maszyny do wstępnego składu są również tutaj klasyfikowane;

- 2) klawiaturowe maszyny do odlewania i składania oddzielnych czcionek, gdzie wszystkie operacje przeprowadzane są na tej samej maszynie (rototyp itp.);

- 3) urządzenia do odlewania czcionek złożonych w wiersze. Matryce, po ręcznym złożeniu w wiersze, są umieszczane w maszynie, która odlewa czcionki i dostarcza je w postaci wiersza czcionek (wiersza linotypowego);
- 4) maszyny do składania i odlewania wierszy czcionek. Są to złożone maszyny klawiaturowe różnorodnego typu (intertyp, linograf itp.), które zarówno składają, jak i odlewają czcionki w formie wierszy na tej samej maszynie. Niektóre z tych maszyn są wyposażone w urządzenie, aby umożliwić im działanie na taśmie papierowej, uprzednio perforowanej na odrębnej maszynie, która również jest objęta niniejszą pozycją.

8442 30 99

Pozostałe

Podpozycja ta obejmuje maszyny, urządzenia i wyposażenie do przygotowywania lub do wykonywania płyt, cylindrów i innych elementów drukarskich opisanych w Notach wyjaśniających do HS do pozycji 8442, pkt A) pkt od 1) do 3).

8442 50 20
i
8442 50 80**Płyty, cylindry i inne elementy drukarskie; płyty, cylindry i kamienie litograficzne, przygotowane do celów drukarskich (na przykład strugane, ziarnowane lub polerowane)**

Naturalne kamienie litograficzne składają się z pewnego rodzaju kamienia wapiennego o drobnym, jednorodnym ziarnie. Sztuczny kamień litograficzny jest zazwyczaj wykonywany z cementu i węgla wapnia, które zostały mielone i sprasowane.

Kamienie litograficzne objęte tą podpozycją są:

- pokryte ilustracjami, albo rysowanymi ręcznie, albo przenoszonymi fotograficznie, lub
- strugane lub ziarnowane w taki sposób, żeby bez dalszej obróbki nadawały się do nanoszenia rysunków lub pisma.

Kamień wapienny (znany jako „kamień litograficzny”) w stanie surowym jest wykluczony z tych podpozycji i jest objęty podpozycją 2530 90 00.

8443

Maszyny drukarskie stosowane do drukowania za pomocą płyt, cylindrów i innych elementów drukarskich objętych pozycją 8442; pozostałe drukarki, urządzenia kopiujące i telekopiarki, połączone lub nie; ich części i akcesoria

8443 31 10

Maszyny wykonujące funkcje kopiowania i transmisji telefaksowej, nawet z funkcją drukowania, o prędkości kopiowania nieprzekraczającej 12 monochromatycznych stron na minutę

W celu wyznaczenia prędkości kopiowania należy wziąć pod uwagę maksymalną prędkość dla stron zawierających wyłącznie tekst, przy najniższej rozdzielczości (dpi).

8443 31 91

Maszyny wykonujące funkcję kopiowania przez skanowanie oryginału i drukowanie kopii za pomocą elektrostatycznego mechanizmu drukującego

Zob. Noty wyjaśniające do HS do pozycji 8443, część II) pkt A) 1).

Proces skanowania może być wykonany albo za pomocą systemu cyfrowego, albo układu optycznego.

Elektrostatyczny mechanizm drukujący działa w taki sam sposób jak drukarka elektrostatyczna.

Oprócz funkcji kopiowania maszyny objęte tą podpozycją wykonują funkcję transmisji telefaksowej lub drukowania.

Ta podpozycja wyłącza maszyny, które drukują kopie za pomocą atramentowego lub termicznego mechanizmu drukującego (podpozycja 8443 31 99).

- 8443 32 30** **Telefaksy**
- Zob. Noty wyjaśniające do HS do pozycji 8443, część (II), pkt (C).
- 8443 39 10** **Maszyny wykonujące funkcję kopiowania przez skanowanie oryginału i drukowanie kopii za pomocą elektrostatycznego mechanizmu drukującego**
- Zob. Noty wyjaśniające do podpozycji 8443 31 91.
- 8443 39 31** **Zawierające układ optyczny**
- Maszyny objęte tą podpozycją zawierają układ optyczny (zawierający głównie źródło światła, kondensator, soczewki, zwierciadła, pryzmaty lub układ włókien optycznych, lub podobnych urządzeń), do skanowania oryginału.
- 8443 39 39** **Pozostałe**
- Podpozycja ta obejmuje światłokopiarki i diazokopiarki, które są wykorzystywane do kopiowania półprzezroczystych oryginałów na papier światłoczuły. Diazozwiązek lub światłoczułe sole żelaza w papierze kopiującym ulegają rozkładowi w obszarach naświetlonych, jako wynik przechodzenia światła przez półprzezroczysty oryginał. Nienaświetlone obszary stają się widoczne przez wywołanie. Zwykle urządzenia te tworzą niebieskawe kopie, w których pojedyncze linie nie są tak ostre, jak w oryginale.
- Ta podpozycja obejmuje również maszyny typu kontaktowego oraz urządzenia do kopiowania termicznego.
- 8443 39 90** **Pozostałe**
- Podpozycja ta obejmuje drukarki nieuderzeniowe, pod warunkiem że nie nadają się one do podłączenia do maszyny do automatycznego przetwarzania danych lub do sieci, takie jak:
- 1) drukarki termiczne, w których elektrycznie podgrzewana głowica termiczna wytwarza wymagane znaki na termoczułym papierze za pomocą matrycy punktowej;
 - 2) drukarki elektrostatyczne, w których ruchome, statycznie naładowane metalowe końcówki głowicy piszącej wytwarzają na papierze elektrograficznym niewidoczne znaki, wykonane z małych, elektrostatycznie naładowanych punktów. Użyty jest ciekły toner, aby naładowane punkty pokryć tuszem i wytworzyć widoczne znaki.
- Wymienione powyżej drukarki sterowane są za pomocą nośników danych (na przykład, CD ROM, dyskietki, taśmy magnetyczne lub nośniki półprzewodnikowe) lub za pomocą maszyn, innych niż maszyny do automatycznego przetwarzania danych (na przykład cyfrowe aparaty fotograficzne, rejestrujące kamery wideo lub telefony sieci komórkowych).
- 8443 91 10**
do
8443 99 90 **Części i akcesoria**
- Oprócz części i akcesoriów wymienionych w Notach wyjaśniających do HS do pozycji 8443, podpozycje te obejmują:
- 1) automatyczne podajniki do podawania do maszyn drukujących na blasze stalowej ocynowanej;
 - 2) układy naciągowe, zwykle pneumatyczne, zapewnienia naciągu papieru przeciąganego przez uchwyty rolkowe;
 - 3) urządzenia przeciwdziałające efektowi offsetu, inne niż natryskowe;
 - 4) łańcuchy czcionkowe, głowice igłowe, głowice taśmowe i rozetki.

8443 99 10

Zespoły elektroniczne

Zespoły elektroniczne składające się z jednego lub więcej obwodów drukowanych, wyposażone w elektroniczne układy scalone objęte pozycją 8542. Mogą one także zawierać dyskretne elementy czynne, dyskretne elementy biernie, artykuły objęte pozycją 8536 lub inne urządzenia elektryczne lub elektromechaniczne, pod warunkiem że nie utracą one swojego charakteru, jako zespoły elektroniczne.

Podpozycje te nie obejmują:

- a) mechanizmów (bez elementów elektronicznych);
- b) modułów (złożonych z mechanizmów i zespołów elektronicznych), takich jak kasety, płyty kompaktowe lub napędy DVD do danych, odtwarzania wideo lub audio, składających się z mechanizmów i elektronicznych zespołów sterowania i przetwarzania sygnału.

8445

Maszyny do przygotowywania włókien tekstylnych; przędzarki, łączniarki lub skręcarki oraz pozostałe maszyny do wytwarzania przędzy włókienniczej; motarki lub przewijarki (włączając przewijarki wątkowe) włókiennicze oraz maszyny do przygotowania przędzy włókienniczej do stosowania na maszynach objętych pozycją 8446 lub 8447

8445 90 00

Pozostałe

Oprócz maszyn, o których mowa w Notach wyjaśniających do HS do pozycji 8445, pkt E), podpozycja ta obejmuje także maszyny do gromadzenia przędzy osnowowej na nawoju przędzalniczym bębna snowarki, maszyny do przeplatania i podawania nici w trakcie tkania oraz maszyny do przewlekania podczas haftowania.

Z drugiej strony, „ręczne wiązarki węzłów”, które są małymi ręcznymi narzędziami, służącymi do wiązania zerwanych nici, objęte są pozycją 8205.

8446

Maszyny tkackie (krosna)

Podpozycja ta obejmuje maszyny tkackie opisane w Notach wyjaśniających do HS do pozycji 8446, włącznie z krosnami do dywanów Axminster, krosna szenilowe, krosna do tkanin włosowych, krosna do tkanin петельkowych, krosna do krepy, krosna do płótna, krosna do żagli, krosna do pasów transmisyjnych oraz krosna do taśm.

8447

Dziewiarki, zszywarki-trykotarki i maszyny do wyrobu przędzy rdzeniowej, tiulu, koronek, haftów, aplikacji, plecionek lub siatek oraz maszyny do igłowania

8447 20 20

i

8447 20 80

Dziewiarki płaskie; zszywarko-trykotarki

Podpozycje te obejmują szydełkarki, które faktycznie są dziewiarkami łańcuchowymi stosowanymi do wytwarzania ozdobnych wykończeń, frędzli, zasłon, siatek, koronek itp. (takich jak krosna do obszywania galonem, koronkarki, maszyny do produkcji zasłon i krosna wstążkowe).

8447 90 00

Pozostałe

Oprócz maszyn, o których mowa w Notach wyjaśniających do HS do pozycji 8447, pkt C), podpozycja ta obejmuje:

- 1) hafciarki ręczne (hafciarki z pantograficznymi czółenkami), automatyczne hafciarki czółenkowe wyposażone w mechanizm żakardu lub podobny, hafciarki z pewną liczbą igieł oraz wielogłowicowe automatyczne hafciarki (z kilkoma głowicami maszyn na jednym stole oraz wyposażone w mechanizm żakardu lub podobny);
- 2) koronkarki szpulowe, które za pomocą szpulek wytwarzają koronki składające się jednej lub kilku nitek (koronki szpulkowe);

- 3) oplatarki i wrzeciona, które poprzez przeplatanie nici za pomocą zasilarek (wrzecion) wyposażonych w szpule nici, które w cyklicznym ruchu po torze sinusoidalnym wytwarzają wyroby w sztukach (na przykład płaski lub okrągły oplot) lub o odpowiednich kształtach (lamówki, oploty, niedoprzędy, oploty rurowe, lamówki dla odzieży), lub obszywają nici guziki, wyroby z drewna, rowkują itp. (na przykład krosna do oplatania okrągłego, rurowego).

Jednak specjalne oplatarki przeznaczone do oplatania przewodów drucianych lub innych przewodów elektrycznych lub które oplatają bądź skręcają giętkie przewody elektryczne objęte są pozycją 8479;

- 4) maszyny do ozdabiania (inne niż oplatarki, o których mowa w pkt 3 powyżej), obejmujące:
- a) maszyny do wytwarzania pomponów i szenili;
 - b) maszyny do wytwarzania okrągłych i ozdobnych szenili oraz maszyny do wytwarzania szenilowych girland choinkowych;
 - c) skręćarki i krajarki.

Jednakże wyważarki, tj. maszyny tkackie do wytwarzania taśm lub ozdób objęte są pozycją 8446, a szydełkarki do wytwarzania wykończeń objęte są podpozycjami 8447 20 20 lub 8447 20 80.

8448 **Urządzenia pomocnicze do maszyn objętych pozycjami 8444, 8445, 8446 lub 8447 (na przykład nicielnice, żakardy, automatyczne mechanizmy zatrzymujące, mechanizmy do zmiany czółenek); części i akcesoria nadające się do stosowania wyłącznie lub głównie do urządzeń objętych niniejszą pozycją lub objętych pozycjami 8444, 8445, 8446 lub 8447 (na przykład wrzeciona i skrzydełka wrzecion, obicia zgrzeblarskie, grzebienie, filiere, czółenka, struny nicielnicowe i ramki nicielnic, igły do wyrobów pończoszniczych)**

8448 11 00 **Urządzenia pomocnicze do maszyn objętych pozycjami 8444, 8445, 8446 lub 8447**

i

8448 19 00

Podpozycje te nie obejmują:

- a) maszyn do usuwania resztek nici z tulei łożyskowych wrzecion maszyn tkackich i oczyszczarek do łopatek wirnika (podpozycja 8479 89 97);
- b) wyposażenia do kontrolowania regularności nici przez nawijanie jej na bęben lub płytę (podpozycja 9017 80 90);
- c) oczyszczarek do nici, w których stosuje się procesy elektroniczne — na przykład komórki fotoelektryczne (podpozycja 9031 80 34 lub 9031 80 38).

8450 **Maszyny pralnicze typu domowego lub profesjonalnego, włączając maszyny piorąco-suszące**

8450 11 11 **Maszyny o pojemności jednorazowej nieprzekraczającej 10 kg suchej bielizny**

do

8450 19 00

Podpozycje te obejmują: pralki typu kadziowego z łopatkami, mieszadłami, pulsatorami itp. lub z systemem natryskowym; pralki typu bębnowego, włączając te, w których bęben do prania działa także jako suszarka wirnikowa; złożone pralki, w których bęben lub urządzenie piorące typu kadziowego jest połączone w jednej obudowie z suszarką wirnikową objętą pozycją 8421.

Uważa się, że pralki te powinny mieć pojemność nie większą niż 10 kg suchej bielizny, jeżeli objętość ładunkowa bębna lub kadzi wynosi:

- 1) 120 litrów (120 dm³) lub mniej w przypadku pralek bębnowych;
- 2) 150 litrów (150 dm³) lub mniej w przypadku pralek typu kadziowego z łopatkami lub mieszadłami;
- 3) 200 litrów (200 dm³) lub mniej w przypadku pralek typu kadziowego z pulsatorami;
- 4) 250 litrów (250 dm³) lub mniej w przypadku pralek typu kadziowego z systemem natryskowym.

Podczas wyznaczania objętości należy mieć na uwadze, że:

- 1) w przypadku pralek bębnowych ożebrowanie bębna oraz jakiegokolwiek obecne inne deformacje nie powinny być brane pod uwagę;
- 2) w przypadku pralek typu kadziowego jako bazę nie bierze się pod uwagę pełnej głębokości kadzi (mierzonej do górnej obręczy), ale wysokość do kreski poziomu wody, pełną głębokość kadzi pomniejszoną o 10 cm.

8451 **Maszyny i urządzenia (inne niż maszyny objęte pozycją 8450) do prania, czyszczenia, wyżymania, suszenia, prasowania, prasowania parowego (włącznie z prasami do zgrzewania), wybielania, farbowania, klejenia, apreturowania, wykańczania, powlekania lub impregnowania przędzy, materiałów lub gotowych wyrobów włókienniczych oraz urządzenia do nakładania tworzywa sztucznego na podłoże włókiennicze lub na inne podłoże, stosowane przy produkcji pokryw podłogowych, takich jak linoleum; maszyny do zwijania, rozwijania, składania, cięcia lub wycinania materiałów włókienniczych**

8451 90 00 **Części**

Podpozycja ta nie obejmuje:

- a) specjalnych stożków i szpul do maszyn i urządzeń do farbowania (klasyfikowanych według ich materiału, składowego — zob. uwaga 1 c) do sekcji XVI);
- b) ostrzy i noży do postrzygarek (pozycja 8208);
- c) urządzeń elektrostatycznych do maszyn do flokowania (pozycja 8543).

8452 **Maszyny do szycia, inne niż maszyny do zszywania książek, objęte pozycją 8440; meble, podstawy i obudowy specjalnie zaprojektowane do maszyn do szycia; igły do maszyn do szycia**

8452 10 11 **Maszyny do szycia (tylko stebnówki) z głowicami o masie nieprzekraczającej 16 kg bez silnika lub 17 kg z silnikiem; głowice maszyn do szycia (tylko stebnówki) o masie nieprzekraczającej 16 kg bez silnika lub**
8452 10 19 **17 kg z silnikiem**

1. Podpozycje te obejmują maszyny do szycia i głowice maszyn do szycia, które posiadają jednocześnie dwie następujące cechy:
 - a) muszą to być wyłącznie stebnówki (o ściegu ciągłym, zygzakowatym, ozdobnym), tj. pracujące z dwiema nićmi, jedną umieszczoną w igle, a drugą prowadzoną od dołu przez czółenko;
 - b) masa głowicy nie może przekraczać 16 kg bez silnika lub 17 kg, włączając silnik (w przypadku, niekompletnej głowic, aby była ona klasyfikowana jako kompletna, zgodnie z Ogólną regułą 2 a) interpretacji Nomenklatury scalonej liczy się masa głowicy w stanie kompletnym).

2. Głowica maszyny do szycia zawiera urządzenie robocze maszyny (włączając, tam gdzie istotne, wbudowany w nią silnik lub silnik zamontowany na głowicy) i składa się zasadniczo z mechanizmu napędowego igły i z podstawy zawierającej mechanizm czółenkowy i ewentualnie urządzenie do podnoszenia stopki dociskowej. Rama, stół, pokrywa i inne meble (włączając płytę pedału) nie tworzą części głowicy.
3. Należy jednak zauważyć, że w niektórych przenośnych maszynach do szycia podstawa jest zaprojektowane, aby służyć jako podstawa. W tym przypadku jest ona traktowana jako maszyna do szycia, a nie jako głowica maszyny do szycia.

8452 30 10

Półpłaskie pojedyncze

Te igły stosowane są w domowych maszynach do szycia. Posiadają one następujący wygląd:

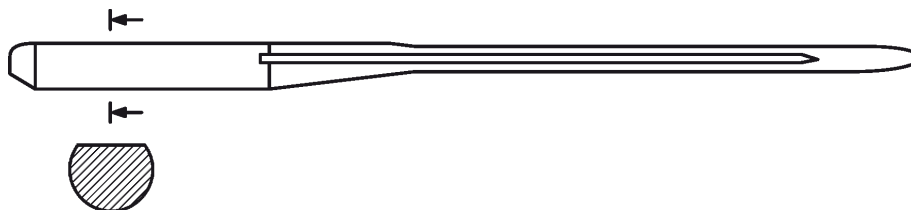

8456

Obrabiarki do obróbki dowolnych materiałów przez usuwanie nadmiaru materiału za pomocą lasera lub innej wiązki świetlnej lub fotonowej, metodą ultradźwiękową, elektroerozyjną, elektrochemiczną, za pomocą wiązki elektronów, wiązki jonowej lub łuku plazmowego

8456 10 00

Działające na zasadzie lasera lub innej wiązki świetlnej lub fotonowej

Oprócz maszyn, o których mowa w Notach wyjaśniających do HS do pozycji 8456, pkt A), podpozycja ta obejmuje także maszyny do dostrajania rezystorów elektrycznych w obwodach drukowanych z zastosowaniem wiązki lasera. Materiał przewodzący, który stanowi rezystory na podłożu izolacyjnym obwodu drukowanego, jest usuwany za pomocą wiązki lasera do momentu, aż wymagana rezystancja zostanie osiągnięta.

8456 30 11

Wycinarki kształtowe

Maszyny te są wyposażone w elektrodę składającą się z drutu o małej średnicy, który jest nawinięty pomiędzy dwoma cewkami umieszczonymi po przeciwległych stronach obrabianego przedmiotu.

8457

Centra obróbkowe, obrabiarki zespołowe (jednostanowiskowe) i wielostanowiskowe obrabiarki przestawialne, do metalu

8457 10 10

Horyzontalne

Podpozycja ta obejmuje centra obróbkowe, w których oprzyrządowanie jest wyłącznie umieszczone na poziomym wrzecionie i tnie obrabiany przedmiot z boku.

8457 10 90

Pozostałe

Podpozycja ta obejmuje centra obróbkowe, w których oprzyrządowanie jest przykładane do przedmiotu obrabianego z góry (centra obróbkowe z pionowym wrzecionem), centra używające zarówno pionowe, jak i poziome wrzeciona (złożone centra obróbkowe) oraz te pracujące przez użycie głowicy obracającej się (uniwersalne centra obróbkowe).

- 8458 Tokarki (włączając centra tokarskie) do usuwania metalu**
- Podpozycja ta obejmuje tokarki konstruowane specjalnie do obróbki metalu, które pracują przez usuwanie metalu za pomocą obracających się narzędzi. Zwykle przedmiot, któremu ma być nadany kształt, jest wprawiany w ruch obrotowy wokół własnej osi. Jednakże tokarki, w których samo narzędzie lub narzędzie i przedmiot są obracane, są także objęte tą pozycją.
- Oprócz tokarek, o których mowa w Notach wyjaśniających do HS do pozycji 8458, akapit trzeci, pozycja ta obejmuje specjalne tokarki-zataczarki do wałów osiowych, tokarki do łuszczenia prętów i tokarki wrzecionowe lub tokarki do zestawów kołowych, jak również tokarki uniwersalne. Te tokarki uniwersalne przypominają tokarki suportowe, ale są odróżniane przez specjalny mechanizm, który umożliwia im inne funkcje, poza toczeniem, takie jak: wiercenie, frezowanie i cięcie wzdłużne.
- 8459 Obrabiarki (włączając obrabiarki z jednostkami obróbkowymi przewodnicowymi) do wiercenia, wytaczania, frezowania lub gwintowania wałków lub otworów, do obróbki metalu przez jego skrawanie, inne niż tokarki (włączając centra tokarskie) objęte pozycją 8458**
- 8459 10 00 Obrabiarki z jednostkami obróbkowymi przewodnicowymi**
- Zob. Noty wyjaśniające do HS do pozycji 8459, akapit trzeci pkt 1).
- 8459 31 00 i 8459 39 00 Pozostałe wiertarko-frezarki**
- Zob. Noty wyjaśniające do HS do pozycji 8459, akapit trzeci pkt 3) podakapit trzeci.
- 8460 Obrabiarki do usuwania zadziorów i stępienia ostrych krawędzi, do ostrzenia, szlifowania, gładzenia, docierania, polerowania lub innej obróbki wykańczającej powierzchnie metali lub cermetali za pomocą toczaków (okrągłych tarcz z piaskowca do ostrzenia narzędzi), narzędzi i materiałów ściernych lub polerujących, inne niż obrabiarki do nacinania, szlifowania lub obróbki wykańczającej uzębień kół zębatych objęte pozycją 8461**
- 8460 11 00 i 8460 19 00 Szlifierki do płaszczyzn, z możliwością ustawiania położenia wzdłuż dowolnej osi z dokładnością do 0,01 mm lub wyższą**
- Podpozycje te obejmują szlifierki do powierzchni płaskich, o których mowa w Notach wyjaśniających do HS do pozycji 8460, akapit trzeci, pkt 3).
- Maszyny te są wyposażone w urządzenia pomiarowe lub nastawcze. Urządzenia te obejmują:
- 1) przyrządy liniowe z bezpośrednim odczytem, na przykład suwaki logarytmiczne i noniusze, na których odległość pomiędzy dwiema kolejnymi podziałkami odpowiada ruchowi elementu maszyny nieprzekraczającemu 1/100 mm (0,01 mm);
 - 2) rzutniki profilowe do kontrolowania przebiegu pracy. Te rzutniki składają się z wyskalowanego ekranu matówki, na który jest rzutowany znacząco powiększony obraz wyrobu i narzędzia tak, że każdy ruch wyrobu lub narzędzia, jak również postęp w procesie obróbki można ocenić przez odniesienie do skali na ekranie. Postęp prac może być także kontrolowany przez umieszczenie na ekranie rysunku wyrobu, który ma być otrzymany, odrysowany na przezroczystym arkuszu, w skali odpowiadającej współczynnikowi powiększenia przez rzutnik profilowy; w tym przypadku zadaniem operatora maszyny jest otrzymać obraz wyrobu zgodny z rysunkiem widocznym na ekranie;
 - 3) urządzenia ograniczające przesuw uchwyty narzędzia lub uchwyty obrabianego przedmiotu za pomocą urządzenia nastawczego, którego ustawienie jest kontrolowane za pomocą płytki wzorcowej;
 - 4) elektroniczne urządzenia kontrolujące i sterujące do gładziarek i docierarek ustawianych za pomocą skali z podziałką na rzeczywiste wymiary końcowe obrabianego wyrobu i które pozwalają na ograniczenie prędkości narzędzia i jego zatrzymanie, kiedy wymiary wyrobu zbliżą się i osiągną określone wcześniej wymiary.

- 8460 21 11 do 8460 29 90** **Pozostałe szlifierki, z możliwością ustawiania położenia wzdłuż dowolnej osi z dokładnością do 0,01 mm lub wyższą**
- Zob. Noty wyjaśniające do podpozycji 8460 11 00 i 8460 19 00.
- 8460 21 11** **Szlifierki do otworów cylindrycznych**
- Szlifierki do otworów cylindrycznych są stosowane do szlifowania średnic wewnętrznych w wydrążonych przedmiotach obrabianych (na przykład średnicy otworu). Przedmiot obrabiany jest zamocowany w uchwycie i jest obrabiany za pomocą wystarczająco małej tarczy ścierniej, aby zmieściła się ona w wywierconym otworze obrabianego przedmiotu.
- 8460 21 15** **Szlifierki bezkłowe**
- Szlifierki bezkłowe są stosowane do szlifowania średnic zewnętrznych obrabianych przedmiotów. W procesie bezkłowym obrabiany przedmiot nie jest zamocowany, ale spoczywa na szynie pomiędzy obracającą się tarczą szlifującą i tarczą prowadnikiem (także napędzaną). Wymagana średnica jest określona jako odległość pomiędzy tarczą szlifującą i tarczą prowadnikiem.
- 8460 21 19** **Pozostałe**
- Podpozycja ta obejmuje szlifierki uniwersalne. Są one połączeniem szlifierek wewnętrznych i zewnętrznych i dlatego mogą obrabiać jednocześnie wewnętrzną i zewnętrzną średnicę obrabianego przedmiotu.
- 8460 29 10** **Do wałków i otworów**
- Szlifierki do otworów cylindrycznych, mają zastosowanie Noty wyjaśniające do podpozycji 8460 21 11, uwzględniając istniejące różnice.
- Szlifierki bezkłowe i szlifierki uniwersalne, mają zastosowanie Noty wyjaśniające do podpozycji 8460 21 15 i 8460 21 19, uwzględniając istniejące różnice.
- 8461** **Obrabiarki do strugania wzdłużnego, strugania poprzecznego, dłutowania, przeciągania, do nacinania, szlifowania lub obróbki wykańczającej uzębień, do piłowania, obcinania lub przecinania oraz pozostałe obrabiarki działające przez skrawanie metalu, cermetali, gdzie indziej niewymienione ani niewłączone**
- 8461 30 10 i 8461 30 90** **Przeciągarki**
- Podpozycje te obejmują przeciągarki (zob. Noty wyjaśniające do HS do pozycji 8461, akapit trzeci pkt 4)); są to obrabiarki składające się z wielozębowego narzędzia tnącego, zwanego przeciągaczem, stosowane do obróbki wewnętrznych lub zewnętrznych powierzchni wyrobu. W maszynach tych obrabiany przedmiot jest unieruchomiony, a przeciągacz zabezpieczony przed przesuwaniem jest ciągnięty lub pchany po obrabianym przedmiocie równymi linowymi ruchami tnącymi.
- Przeciągacz wewnętrzny obrabia i kalibruje wewnętrzne powierzchnie chropowatego lub wstępnie obrobionego wyrobu przechodzącego przez narzędzie. Przeciągacz zewnętrzny wytwarza powierzchnie płaskie lub profilowane.
- 8461 40 11 i 8461 40 19** **Do nacinania uzębień kół zębatach walcowych**
- Jedynie koła zębata, które zostały otrzymane z cylindrycznych półfabrykatów i które utrzymują tę postać po skrawaniu, są uważane w tych podpozycjach za cylindryczne koła zębata.
- Podpozycje te obejmują maszyny do produkcji kół zębatach o zębach prostych, kół zębatach ślimakowych, przekładni ślimakowych, kół zapadkowych i kół łańcuchowych.

- 8461 40 31 i 8461 40 39** **Do nacinania uzębień kół zębatach walcowych**
Podpozycje te obejmują maszyny do produkcji zębatek, kół zębatach śrubowych i przekładni ślimakowych, innych niż koła zębata cylindryczne.
- 8461 40 71 i 8461 40 79** **Wyposażone w mikrometryczny układ ustawiający, z możliwością ustawiania położenia wzdłuż dowolnej osi z dokładnością do 0,01 mm lub wyższą**
Do urządzeń pomiarowych i nastawczych — zob. Noty wyjaśniające do podpozycji 8460 11 00 i 8460 19 00.
- 8470** **Maszyny liczące i kieszonkowe maszyny z funkcjami liczącymi do zapisu, odtwarzania i wyświetlania danych; maszyny do księgowania, frankowania, maszyny do wydawania biletów i podobne maszyny, wyposażone w urządzenia liczące; kasy rejestrujące**
- 8470 10 00** **Kalkulatory elektroniczne mogące funkcjonować bez zewnętrznego źródła energii elektrycznej i kieszonkowe maszyny z funkcjami liczącymi do zapisu, odtwarzania i wyświetlania danych**
Podpozycja ta obejmuje na przykład:
 - 1) kalkulatory elektroniczne zawierające w sobie wyświetlacze czasu i daty oraz alarm lub, na przykład dodatkowo sekundomierz, stoper lub klawisze muzyczne;
 - 2) kieszonkowe urządzenia elektroniczne, zasilane bateriami, które poza wykonywaniem działań arytmetycznych mają pamięć, która może przechowywać dane dla książki telefonicznej, organizatora, notatnika, kalendarza itd. (czasami znane jako „cyfrowe kalendarzyki”);
 - 3) małe, kieszonkowe urządzenia elektroniczne (zwane także „minikomputerami”), które mogą być stosowane do tworzenia słów i zdań tłumaczonych na wybrany język obcy, w zależności od modułu pamięci zastosowanego w tych urządzeniach; mogą one również wykonywać proste obliczenia. Posiadają one klawiaturę alfanumeryczną i prostokątny wyświetlacz.
Podpozycja ta nie obejmuje:
 - a) zegarków naręcznych i kieszonkowych, zawierających w sobie mały kalkulator elektroniczny (pozycja 9101 lub 9102);
 - b) zapalniczek do papierosów zawierających w sobie mały kalkulator elektroniczny, a także ewentualnie zegarek elektroniczny (pozycja 9613).
 - c) podobnych urządzeń bez funkcji liczących (pozycja 8543).
- 8470 30 00** **Pozostałe maszyny liczące**
Podpozycja ta obejmuje nieelektroniczne maszyny liczące wymienione w Notach wyjaśniających do HS do pozycji 8470, część A), które do wykonania obliczeń wykorzystują urządzenia mechaniczne, zazwyczaj mechanizmy zębatkowe, niezależnie od tego, czy są one obsługiwane ręcznie, za pomocą silnika lub elektromagnetycznie.
- 8470 90 00** **Pozostałe**
Oprócz maszyn wymienionych w Notach wyjaśniających do HS do pozycji 8470, część B) i D), podpozycja ta obejmuje maszyny do wydawania etykiet pokazujących cenę sprzedaży wliczoną z masy i ceny jednostkowej oraz maszyny do wydawania kart opłat za przejazd autostradą, które sumują jednocześnie pobraną kwotę.
Podpozycja ta nie obejmuje oddzielnie przedstawianych drukarek (pozycja 8443).

8471 **Maszyny do automatycznego przetwarzania danych i urządzenia do nich; czytniki magnetyczne lub optyczne, maszyny do przenoszenia danych w postaci zakodowanej na nośniki danych oraz maszyny do przetwarzania takich danych, gdzie indziej niewymienione ani niewłączone**

8471 70 30 **Optyczne, włączając magnetoptyczne**

Zob. uwaga dodatkowa 2 do niniejszego działu.

8472 **Pozostałe maszyny biurowe (na przykład hektografy lub powielacze białkowe, maszyny adresujące, automaty wydające banknoty, maszyny do sortowania, liczenia lub pakowania monet, urządzenia do temperowania ołówków, dziurkacze lub zszywacze)**

Pozycja ta nie obejmuje maszyn do pisania wyposażonych w specjalne urządzenie do pisania tablic adresowych na matrycy do powielacza (pozycja 8469).

8472 90 70 **Pozostałe**

Poza maszynami opisanymi w Notach wyjaśniających do HS do pozycji 8472, akapit piąty pkt 2), 3), 5), od 7) do 11) i od 16) do 22), podpozycja ta obejmuje:

1) maszyny do dwustronnego powlekania (pokrywania) przezroczystą folią umów, arkuszy danych, planów, dokumentów tożsamości lub innych dokumentów w celu zabezpieczenia tych dokumentów przed starzeniem, fałszowaniem, zabrudzeniem lub zgnieceniem;

Jednak podobne maszyny, niewykorzystywane w biurach (tak zwane prasy zgrzewające), w których wykorzystuje się ciepło i ciśnienie do naniesienia termoplastycznej przezroczystej folii, wykonanej z materiałów syntetycznych, na powierzchnię lub odwrotną stronę obrazów, fotografii, reprodukcji lub innych produktów drukarskich, są wykluczone z tej podpozycji i objęte są pozycją 8477;

2) elektryczne grawerki stosowane, na przykład w biurach kreślarskich.

Podpozycja ta nie obejmuje:

a) drukarek objętych pozycją 8443;

b) kieszonkowych elektronicznych urządzeń zasilanych bateriami, które poza wykonywaniem działań arytmetycznych mają pamięć, która może przechowywać dane dla książki telefonicznej, organizatora, notatnika, kalendarza itd. (czasami znane jako „cyfrowe kalendarzyki”) (podpozycja 8470 10 00).

8473 **Części i akcesoria (inne niż pokrowce, futerały i tym podobne) nadające się do stosowania wyłącznie lub głównie z maszynami objętymi pozycjami od 8469 do 8472**

Poza częściami, zespołami i akcesoriami wymienionym w Notach wyjaśniających do HS do pozycji 8473 niniejsza pozycja obejmuje:

1) głowice magnetyczne w technologii Winchester lub technologii cienkobarstwowej dla peryferyjnych urządzeń dyskowej pamięci magnetycznej, nawet dołączone na wspornikach lub w obudowach;

- 2) zespoły do przechowywania danych (tak zwane Głowica/Dysk/Zespoły (HDA)) przeznaczone do stałej instalacji w jednostce pamięci dyskowej i składające się z kilku dysków magnetycznych zamontowanych na sztywno na podtrzymującym trzpieniu obrotowym, ramion głowic danych z głowicami odczyt/zapis, mechanizmów sterujących, mechanizmów dostępu i pozycjonowania, wbudowanych w pojedynczą, hermetycznie zaplombowaną obudowę;
- 3) kasety do drukowania i zapisywania, wykonane w postaci łatwo wymiennych akcesoriów i zawierające w specjalnej obudowie zarówno taśmy do pisania, jak i taśmy korekcyjne.

8473 10 11**Zespoły elektroniczne****i****8473 10 19**

Zob. Noty wyjaśniające do podpozycji 8443 99 10.

8473 21 10**Zespoły elektroniczne**

Zob. Noty wyjaśniające do podpozycji 8443 99 10.

8473 29 10**Zespoły elektroniczne**

Zob. Noty wyjaśniające do podpozycji 8443 99 10.

8473 30 20**Części i akcesoria do maszyn objętych pozycją 8471****i****8473 30 80**

Podpozycje te nie obejmują klawiatury do maszyn do automatycznego przetwarzania danych w ich własnej obudowie (podpozycja 8471 60 60).

8473 30 20**Zespoły elektroniczne**

Zob. Noty wyjaśniające do podpozycji 8443 99 10.

8473 40 11**Zespoły elektroniczne****i****8473 40 18**

Zob. Noty wyjaśniające do podpozycji 8443 99 10.

8473 40 80**Pozostałe**

Tablice adresowe objęte niniejszą podpozycją, są to tablice stosowane w maszynach adresujących i które zawierają adresy do powielenia, mianowicie za pomocą wytlaczania, pisania na maszynie lub stemplowania. Wskutek tego tablice takie mogą być wykonane z metalu lub materiału syntetycznego lub mogą przybierać postać niewielkich płyt montażowych (kart, matryc do powielacza) wykonanych z tektury itp.

Podpozycja ta obejmuje również tablice adresowe, które nie zostały jeszcze wytlaczone, zapisane lub nastemplowane, pod warunkiem że są one rozpoznawalne jako tablice adresowe dla maszyn adresujących. Jednakże wyroby tego rodzaju, wykonane z papieru lub tektury, tj. niewielkie matryce, które są montowane w tekturowych ramach i które mogą w tym celu zostać włożone do maszyn adresujących, są objęte pozycją 4816.

8473 50 20**Akcesoria elektroniczne**

Zob. Noty wyjaśniające do podpozycji 8443 99 10.

8477**Maszyny do obróbki gumy lub tworzyw sztucznych lub do produkcji wyrobów z tych materiałów, niewymienione ani niewłączone gdzie indziej w niniejszym dziale**

Poza maszynami wymienionymi w Notach wyjaśniających do HS do pozycji 8477, niniejsza pozycja obejmuje:

- 1) maszyny do usuwania gumowych podeszew i gumowych obcasów, które, pomimo iż są stosowane w przemyśle obuwniczym, nie są przeznaczone do obróbki skóry wyprawionej, skóry i skórki;
- 2) maszyny do cięcia bloków z tworzywa sztucznego piankowego, gumy piankowej, pianki lateksowej i z podobnych materiałów, wykorzystujące nóż taśmowy lub brzeszczot piły.

8479 Maszyny i urządzenia, mechaniczne, posiadające indywidualne funkcje, niewymienione ani niewłączone gdzie indziej w niniejszym dziale**8479 40 00 Maszyny do wyrobu lin lub kabli**

Podpozycja ta obejmuje:

- 1) maszyny i urządzenia do wytwarzania sznurka, sznura, linek lub lin z włókna tekstylnego, takie jak:
 - a) skrętkarki, które wytwarzają sznurki przez skręcanie dwóch lub więcej pojedynczych nici (przędza na liny);
 - b) skrętkarki do linek i lin, które skręcają dwa lub więcej pojedynczych sznurków, aby wykonać linkę lub linę o dużej średnicy;
 - c) połączone skrętkarki do sznurka i skrętkarki do linek lub lin, stosowane głównie do wyrobu cięższego sznura i linki lub liny o mniejszej średnicy;
- 2) maszyny i urządzenia do wyrobu lin i kabli, innych niż kable elektryczne, działające na takiej samej zasadzie, jak maszyny i urządzenia opisane powyżej w pkt 1;
- 3) maszyny i urządzenia do owijania kabli lub oplatania przewodów elektrycznych oraz maszyny do wyrobu kabli koncentrycznych.

Podpozycja ta nie obejmuje maszyn wykonujących czynności poprzedzające skręcanie, na przykład czesanie, nakładanie, skręcanie przędzy, następujące po tym rozciąganie lub przędzenie, lub skręcanie ram w rodzaju stosowanych w przędzarkach; niektóre maszyny tego typu mogą być również stosowane do wytwarzania cienkiego sznurka poprzez skręcanie przędzy na liny (pozycja 8445).

8479 89 97 Pozostałe

Podpozycja ta obejmuje:

- 1) systemy otwierania drzwi garażowych, które są urządzeniami mechanicznymi do automatycznego otwierania i zamykania drzwi garażowych za pomocą zdalnego sterowania radiowego. Urządzenia te przymocowywane są do sufitów garażowych i składają się głównie z elektrycznego siłownika z wrzecionem napędowym, szyny łączącej z urządzeniem przenoszącym moc oraz z ramienia czynnego, przymocowanego do drzwi garażowych. Siłownik jest połączony kablem ze zdalnie sterowanym odbiornikiem radiowym, który złącza zasilanie siłownika po otrzymaniu sygnałów sterujących ze zdalnie sterowanego nadajnika radiowego w pojeździe. Nadajniki i odbiorniki radiowe niezbędne do zdalnego sterowania tymi systemami są jednak wyłączone z niniejszej podpozycji i klasyfikowane są w pozycji 8526 zgodnie z ich własną charakterystyką;
- 2) niektóre maszyny i urządzenia do produkcji płytek obwodów drukowanych (poprzez obróbkę skrawaniem i cięcie większych arkuszy z laminatu na bazie papieru, tkaniny z włókna szklanego, materiału ceramicznego lub innego materiału izolacyjnego), takie jak:
 - a) szrotkarki i maszyny do mycia ultradźwiękowego do czyszczenia arkuszy materiału izolacyjnego;
 - b) prostownice rolkowe lub odlewarki do nakładania fotorezystywnego środka wiążącego lub kleju na arkusze materiału izolacyjnego;
- 3) maszyny montażowe płytek drukowanych do montażu części składowych czynnych, biernych lub łączących na obwodach drukowanych (maszyny chwytające i wstawiające). Te części składowe są automatycznie podawane do maszyny na taśmach (pasach). Maszyny te umieszczają części składowe dokładnie na zamierzonych miejscach i montują je na obwodzie drukowanym. Po zamontowaniu tych części składowych są one mocowane do obwodu drukowanego poprzez na przykład lutowanie, klejenie stykowe. Poza montażem urządzeń półprzewodnikowych maszyny te są także w stanie chwycić i umieszczać na podłożach inne części składowe.

Podpozycja ta nie obejmuje maszyn i urządzeń w rodzaju używanych wyłącznie lub głównie do produkcji wlewków monokryształów lub płytek półprzewodnikowych, urządzeń półprzewodnikowych, elektronicznych układów scalonych lub płaskich wyświetlaczy ciekłokrystalicznych (pozycja 8486).

8481 Krany, kurki, zawory i podobna armatura do rur, płaszczy kotłów, zbiorników, kadzi lub podobnych, włączając zawory redukcyjne i zawory sterowane termostatycznie

8481 10 05 Połączone z filtrami lub smarownicami

Podpozycja ta obejmuje wyroby składające się z różnych części składowych, które wykonują funkcje konieczne do regulacji systemów sprężonego powietrza: filtrowania powietrza (w celu usunięcia zanieczyszczeń, na przykład wody, rdzy, brudów itp.), regulacji do prawidłowego ciśnienia pracy, smarowania (do zapewnienia gładkiego działania elementów pneumatycznych).

Posiadają one zazwyczaj następujący wygląd:



8486 Maszyny i aparaty w rodzaju stosowanych wyłącznie lub głównie do produkcji kryształów półprzewodnikowych lub płytek półprzewodnikowych, elementów półprzewodnikowych, elektronicznych układów scalonych lub płaskich wyświetlaczy panelowych; maszyny i aparaty wyszczególnione w uwadze 9 C) do niniejszego działu; części i akcesoria

Pozycja ta wyłącza, między innymi:

- a) maszyny i urządzenia do produkcji płytek obwodów drukowanych, jak zdefiniowano w uwadze 5 do działu 85;
- b) elektrycznych maszyn i urządzeń do testowania płytek półprzewodnikowych lub układów scalonych za pomocą pomiarów elektrycznych oraz do wykrywania i lokalizacji wad, włączając te wyposażone w urządzenie do oznaczania wad lub urządzenie sortujące służące do przydzielania przebadanych produktów do określonych pojemników magazynowych (dział 90).

8486 20 10 Obrabiarki działające na zasadzie ultradźwięków

Zob. Noty wyjaśniające do HS do pozycji 8456, akapit drugi.

8486 20 90**Pozostałe**

Oprócz maszyn wymienionych w Notach wyjaśniających do HS do pozycji 8486, część B), ta podpozycja obejmuje:

- 1) obrabiarki do trasowania lub nacinania płytek półprzewodnikowych;
- 2) urządzenia do szybkiego podgrzewania płytek półprzewodnikowych;
- 3) obrabiarki do obróbki dowolnego materiału przez usuwanie materiału za pomocą procesów wykorzystujących wiązkę lasera lub innego światła, lub fotonów;
- 4) urządzenia do suszenia drukowanego lub mytego podłoża oraz suszarki ciągłe do płytek półprzewodnikowych.

8486 40 00**Maszyny i aparaty określone w uwadze 9 C) do niniejszego działu**

Oprócz maszyn wymienionych w Notach wyjaśniających do HS do pozycji 8486, część D), ta podpozycja obejmuje:

- 1) urządzenia do mocowania struktur półprzewodnikowych oraz taśmowe zautomatyzowane urządzenia łączące do montażu urządzeń półprzewodnikowych lub elektronicznych układów scalonych;
- 2) aparaty fotograficzne będące urządzeniami do wytwarzania wzorów, w rodzaju używanych do wytwarzania masek lub siatek z podłoży powleczonych materiałem fotorezystywnym;
- 3) przyrządy traserskie będące urządzeniami do wytwarzania wzorów, w rodzaju używanych do wytwarzania masek lub siatek z podłoży powleczonych materiałem fotorezystywnym;
- 4) niektóre maszyny i urządzenia do produkcji hybrydowych układów scalonych (poprzez obróbkę skrawaniem i cięcie większych arkuszy z materiału ceramicznego lub innego materiału izolacyjnego), takie jak:
 - a) szczotkarki i maszyny do mycia ultradźwiękowego do czyszczenia arkuszy materiału izolacyjnego;
 - b) prostownice rolkowe lub odlewarki do nakładania fotorezystywnego środka wiążącego lub kleju na arkusze materiału izolacyjnego.

DZIAŁ 85

MASZYNY I URZĄDZENIA ELEKTRYCZNE ORAZ ICH CZĘŚCI; REJESTRATORY I ODTWARZACZE DŹWIĘKU, REJESTRATORY I ODTWARZACZE OBRAZU I DŹWIĘKU ORAZ CZĘŚCI I AKCESORIA DO TYCH ARTYKUŁÓW**8501 Silniki elektryczne i prądnice (z wyłączeniem zespołów prądotwórczych)**

Pozycja ta obejmuje obrotowe silniki elektryczne do wycieraczek szyb, bez ramion lub piór wycieraczek, ale z odpowiednimi mechanizmami przekładniowymi (przekładnia zębata czołowa i korbowód wahliwy), które przekształcają ruch obrotowy na ruch wahadłowy.

8502 Zespoły prądotwórcze oraz przetwornice jednotwornikowe

Poza urządzeniami elektrycznymi wymienionymi w Notach wyjaśniających do HS do pozycji 8502, część I) i II), pozycja ta obejmuje przekształtniki kaskadowe, zespoły Ward-Leonarda i wirujące zmieniacze fazy.

8502 39 20 Turbogeneratory

Turbogeneratory są napędzane bezpośrednio przez turbiny gazowe lub parowe. Posiadają one pełny cylindryczny wirnik z podłużnymi rowkami, w których zamontowane są uzwojenia indukcyjne. Wirniki mogą być w postaci jednej części lub składać się z kilku pełnych sekcji.

Turbogeneratory zazwyczaj są chłodzone powietrzem, ale typy o wysokiej wydajności są chłodzone wodorem.

8503 00 Części nadające się wyłącznie lub zasadniczo do maszyn objętych pozycją 8501 lub 8502

Pozycja ta nie obejmuje płyt obwodu odgałęzionego do silników elektrycznych (pozycja 8536).

8504 Transformatory elektryczne, przekształtniki (na przykład prostowniki) oraz wzbudniki

Poza wyrobami wymienionymi w Notach wyjaśniających do HS do pozycji 8504 pozycja ta obejmuje:

- 1) transformatory nastawne (na przykład transformatory suwakowe) oraz transformatory o zmiennej przekładni zwojowej;
- 2) transformatory dyspersji pola do lamp fluorescencyjnych;
- 3) transformatory specjalne dla łączności;
- 4) cewki kompensacyjne;
- 5) cewki wyjściowe;
- 6) cewki indukcyjne wygładzające;
- 7) cewki z ruchomym rdzeniem do modyfikacji indukcyjności;
- 8) stateczniki (dławiki) do elektrycznych lamp wyładowczych i lamp wyładowczych rurowych;
- 9) cewki do pupinizacji;
- 10) cewki Godefroya;
- 11) zasilacze sieciowe stabilizowane (prostowniki z regulatorami).

Pozycja ta obejmuje także elementy prostownicze selenowe, pojedyncze (w szczególności płytki selenowe) lub wielokrotne.

Jednakże pozycja ta nie obejmuje prostowników monokryształowych krzemowych lub germanowych, stanowiących elementy dyskretne (na przykład diody prostownicze) lub prostowników stanowiących układy scalone, szczególnie mikroukłady, nawet wyposażone w urządzenia chłodzące lub izolujące itp. Uwaga 8 do niniejszego działu przypisuje takie komponenty do pozycji 8541 lub do pozycji 8542 (zob. także uwaga 2 do niniejszego działu).

Ponadto pozycja ta nie obejmuje:

- a) komutatorów do transformatorów wielopunktowych (pozycja 8536);
- b) lamp prostowniczych, lamp elektronowych, takich jak gazotrony, tyratrony, ignitrony lub lampy prostownicze wysokonapięciowe do urządzeń rentgenowskich (podpozycja 8540 89 00);
- c) regulatorów napięcia objętych pozycją 9032.

8504 40 30**W rodzaju stosowanych z urządzeniami telekomunikacyjnymi, maszynami do automatycznego przetwarzania danych i urządzeniami do tych maszyn**

Podpozycja ta obejmuje przekształtniki do urządzeń telekomunikacyjnych lub do maszyn do automatycznego przetwarzania danych oraz ich urządzeń, które:

- zazwyczaj posiadają układy stabilizujące,
- mają typowe napięcie wyjściowe wynoszące, na przykład 3,3, 5, 12, 24, 48 lub 60 V.

Przekształtniki do urządzeń telekomunikacyjnych lub do maszyn do automatycznego przetwarzania danych oraz ich urządzeń służą do przekształcania prądu zmiennego (AC) z sieci zasilającej na wymagany prąd stały (DC).

Stosowany z maszynami do automatycznego przetwarzania danych, tak zwany zasilacz bezprzerwow (UPS), w przypadku awarii zasilania zapewnia „rezerwę” energii (sygnałem „prawidłowego zasilania”), zabezpieczając w ten sposób przed utratą danych.

8504 90 05**Zespoły elektroniczne maszyn objętych podpozycją 8504 50 20**

Definicja wyrażenia „zespoły elektroniczne” — zob. Noty wyjaśniające do podpozycji 8443 99 10.

8504 90 91**Zespoły elektroniczne maszyn objętych podpozycją 8504 40 30**

Definicja wyrażenia „zespoły elektroniczne” — zob. Noty wyjaśniające do podpozycji 8443 99 10.

8505**Elektromagnesy; magnesy trwałe i artykuły, które mają stać się magnesami trwałymi po namagnesowaniu; elektromagnetyczne lub magnetyczne uchwyty, zaciski i podobne urządzenia przytrzymujące; elektromagnetyczne sprzęgła nierozłączne, sprzęgła rozłączne i hamulce; elektromagnetyczne głowice podnośnikowe****8505 90 20****Elektromagnesy; elektromagnetyczne lub magnetyczne uchwyty, zaciski i podobne urządzenia przytrzymujące**

Podpozycja ta obejmuje magnesy uruchamiane elektrycznie, przymocowane do drzwi prywatnych samochodów i stanowiące część systemu centralnego zamykania drzwi. Systemy takie są podłączone do zasilacza pojazdu i są uruchamiane sygnałem sterującym z elektrycznego urządzenia sterującego należącego do systemu. Jeżeli jedno z drzwi zostaną otwarte lub zamknięte ręcznie, to jednocześnie pozostałe drzwi zostaną zablokowane lub odblokowane elektromagnetycznie.

Jednakże podpozycja ta nie obejmuje elektromagnetycznych zaworów wtryskowych do silników spalinowych z zapłonem iskrowym lub do wysokoprężnych tłokowych silników spalinowych, w których korpusy i igły zaworów są wyposażone odpowiednio w uzwojenie lub zworę magnesu (podpozycja 8409 91 00 lub 8409 99 00).

8506 Ogniwa i baterie galwaniczne**8506 10 11 Ogniwa cylindryczne**

Ogniwa cylindryczne posiadają okrągły przekrój. Bieguny dodatni i ujemny umieszczone są na przeciwnych końcach. Długość ogniwa cylindrycznego jest większa niż jego średnica:

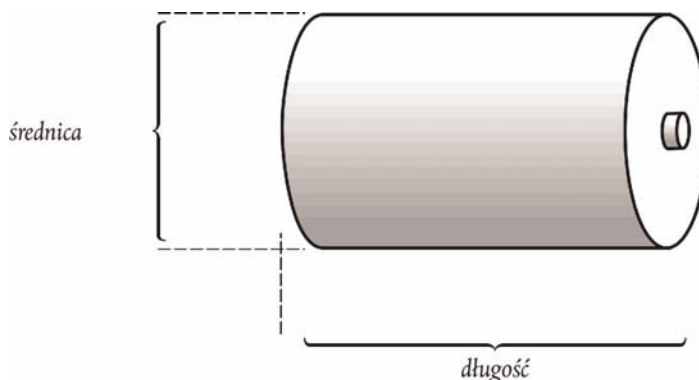
**8506 10 91 Ogniwa cylindryczne**

Zob. Noty wyjaśniające do podpozycji 8506 10 11.

8506 50 10 Ogniwa cylindryczne

Zob. Noty wyjaśniające do podpozycji 8506 10 11.

8506 50 30 Ogniwa okrągłe płaskie

Wysokość ogniwa okrągłego płaskiego jest mniejsza lub równa jego średnicy:

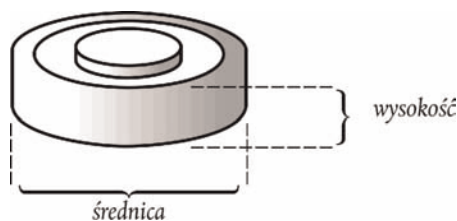
**8507 Akumulatory elektryczne, włącznie z separatorami, nawet prostokątnymi (włączając kwadratowe)****8507 20 20 i Pozostałe akumulatory kwasowo-ołowiowe****8507 20 80**

Z wyjątkiem akumulatorów w rodzaju stosowanych do uruchamiania silników tłokowych (zob. podpozycje od 8507 10 20 i 8507 10 80), podpozycje te obejmują elektryczne akumulatory kwasowo-ołowiowe wymienione w Notach wyjaśniających do HS do pozycji 8507, akapit trzeci pkt 1).

Akumulatory te są stosowane na przykład do napędu pojazdów elektrycznych i do zasilania energią elektryczną instalacji telekomunikacyjnych.

8507 30 20 i Niklowo-kadmowe**8507 30 80**

Akumulatory objęte tymi podpozycjami wykorzystywane są w szczególności w górniczych lampach bezpieczeństwa, a często jako zamienniki suchych baterii w sprzęcie, takim jak przenośne radia, odbiorniki telewizyjne, elektryczne maszynki do golenia i inny sprzęt elektryczny.

8507 80 20 do 8507 80 80	Pozostałe akumulatory Podpozycje te obejmują akumulatory srebrowo-cynkowe i srebrowo-kadmowe.
8507 90 30 i 8507 90 80	Części Podpozycje te nie obejmują części łączących elementów akumulatorów (podpozycja 8536 90 85).
8509	Elektromechaniczny sprzęt gospodarstwa domowego z własnym silnikiem elektrycznym, inny niż odkurzacze objęte pozycją 8508
8509 80 00	Pozostałe urządzenia gospodarstwa domowego Podpozycja ta obejmuje elektryczne zestawy do manicure i pedicure z własnym silnikiem elektrycznym, połączone poprzez kabel z jednostką zasilającą w energię elektryczną (jednostka sieci), należąca do urządzenia.
8510	Golarki, maszynki do strzyżenia i urządzenia do usuwania owłosienia, z własnym silnikiem elektrycznym
8510 10 00	Golarki Golarki zawierające maszynki do strzyżenia włosów objęte są niniejszą podpozycją.
8511	Elektryczne urządzenia zapłonowe lub rozrusznikowe, w rodzaju stosowanych w silnikach wewnętrznego spalania o zapłonie iskrowym lub samoczynnym (na przykład iskrowniki, prądnice iskrownikowe, cewki zapłonowe, świece zapłonowe, świece żarowe, silniki rozruszników); prądnice (na przykład prądu stałego lub przemiennego) oraz wyłączniki współpracujące z takimi silnikami
8511 40 00	Silniki rozruszników oraz rozruszniki pełniące rolę prądnic Sprzęt objęty tą podpozycją zwykle działa przy 6, 12 lub 24 V i posiada specjalne urządzenia do przyłączenia do silników. Podpozycja te obejmuje: 1) silniki rozruszników z twornikiem ślizgowym, silniki rozruszników z przewodem zasilającym ślizgowym, silniki rozruszników o ruchu śrubowym i silniki rozruszników z kołem zębatym przesuwającym po trzpieniu i ruchem śrubowym; 2) sprzęt, który jest wynikiem połączenia w jedno urządzenie silnika rozruszników i prądnicy.
8512	Elektryczny sprzęt oświetleniowy i sygnalizacyjny (z wyłączeniem artykułów objętych pozycją 8539), elektryczne wycieraczki szyb, urządzenia zapobiegające zamarzaniu i potnieniu szyb, w rodzaju stosowanych w rowerach i w pojazdach silnikowych
8512 30 10	W rodzaju stosowanej w pojazdach mechanicznych Zob. Noty wyjaśniające do HS do pozycji 8512, akapit drugi pkt 11).
8512 90 90	Pozostałe Podpozycja ta obejmuje obudowy i reflektory świateł przednich oraz ramiona wycieraczek, z piórami wycieraczek lub bez, do elektrycznych wycieraczek do szyb przednich. Jednak podpozycja ta nie obejmuje oprawek lampowych (podpozycja 8536 61 10 lub 8536 61 90).

- 8514** **Elektryczne piece i kuchenki przemysłowe lub laboratoryjne (włączając działające na zasadzie indukcji lub strat dielektrycznych); inne urządzenia przemysłowe lub laboratoryjne, do obróbki cieplnej materiałów, działające na zasadzie indukcji lub strat dielektrycznych**
- 8514 20 80** **Dielektryczne piece**
- Kuchenki mikrofalowe typu przeznaczonego do użytku w restauracjach, stołówkach itp., różnią się od urządzeń gospodarstwa domowego objętych pozycją 8516 pod względem ich mocy wyjściowej oraz pojemności kuchenki. Takie kuchenki, posiadające moc wyjściową większą niż 1 000 W lub pojemność kuchenki większą niż 34 litry, uważa się za będące do użytku przemysłowego. Dla kuchenek mikrofalowych zawierających w tej samej obudowie grill lub inny rodzaj kuchenki wymieniona wyżej moc wyjściowa odnosi się jedynie do mikrofal. Na klasyfikację takiej kombinacji nie wpływa kryterium pojemności kuchenki.
- Kuchenki mikrofalowe posiadające moc wyjściową nie większą niż 1 000 W i pojemność kuchenki nie większą niż 34 litry uważa się za kuchenki będące do użytku domowego (pozycja 8516).
- 8516** **Podgrzewacze do wody, natychmiastowe lub zbiornikowe oraz grzałki nurnikowe, elektryczne; aparatura do ogrzewania gleby i pomieszczeń, elektryczna; przyrządy fryzjerskie (na przykład suszarki do włosów, termoloki, lokówki) oraz suszarki do rąk, elektrotermiczne; żelazka do prasowania, elektryczne; urządzenia elektrotermiczne, w rodzaju stosowanych do użytku domowego; elektryczne rezystory grzejne, inne niż te objęte pozycją 8545**
- 8516 10 11** **Podgrzewacze wody, natychmiastowe lub zbiornikowe, oraz grzałki nurnikowe, elektryczne**
i
8516 10 80
- Podpozycje te obejmują:
- 1) podgrzewacze wody działające zarówno jako podgrzewacze wody przepływowe, jak i akumulacyjne;
 - 2) kotły elektryczne, które wytwarzają tylko gorącą wodę lub jednocześnie gorącą wodę i parę o niskim ciśnieniu.
- Podpozycje te nie obejmują elektrycznie podgrzewanych kotłów parowych i kotłów na „wodę przegrzaną” (pozycja 8402) oraz elektrycznie podgrzewanych kotłów elektrycznych do centralnego ogrzewania (pozycja 8403).
- 8516 21 00** **Elektryczne aparaty do ogrzewania pomieszczeń i elektryczne aparaty do ogrzewania gleby**
do
8516 29 99
- Podpozycje te obejmują:
- 1) elektryczne urządzenia do ogrzewania saun;
 - 2) zasilane baterią urządzenia grzewcze do podgrzewania i odmrażania oblodzonych zamków drzwi samochodowych, dzięki obecności elementu grzejnego w zamku. Te niewielkie urządzenia przenośne mogą zawierać w sobie lampę typu objętego pozycją 8513, w celu oświetlenia obszaru roboczego.
- 8516 50 00** **Kuchenki mikrofalowe**
- Zob. Noty wyjaśniające do podpozycji 8514 20 80.
- 8516 60 10** **Kuchnie (zawierające przynajmniej piekarnik i płytę grzewczą)**
- Kuchenki składające się przynajmniej z płyty grzewczej i piekarnika (mogą także zawierać kuchenkę mikrofalową lub grill).
- 8516 79 70** **Pozostałe**
- Poza urządzeniami opisanymi w Notach wyjaśniających do HS do pozycji 8516, część E), pkt od 5) do 20), podpozycja ta obejmuje:
- 1) sauny z promiennikami podczerwieni (oddzielne kabiny);
 - 2) płyty do ogrzewania stóp;
 - 3) ogrzewane elektrycznie prawidła do obuwia;
 - 4) urządzenia do czyszczenia soczewek kontaktowych, składające się z dwóch małych komór ogrzewanych elektrycznie, z przykręcanymi wieczkami do przechowywania w nich soczewek kontaktowych i ogrzewania płynu czyszczącego.

- 8516 80 20 i 8516 80 80** **Elektryczne rezystory grzejne**
- Podpozycje te obejmują druty, kable, taśmy i tym podobne, które są izolowane i dostarczają ciepło do ogrzewania sufitów, ścian, rur, pojemników itp.
- Jednak podpozycje te nie obejmują rezystorów grzejnych podłączonych do części wyposażenia, na przykład podstaw do żelazek i płyt do kuchenek elektrycznych (podpozycja 8516 90 00).
- 8517** **Aparaty telefoniczne, włączając telefony dla sieci komórkowych lub dla innych sieci bezprzewodowych; pozostała aparatura do transmisji lub odbioru głosu, obrazów lub innych danych, włączając aparaturę do komunikacji w sieci przewodowej lub bezprzewodowej (takiej jak lokalna lub rozległa sieć komputerowa), inna niż aparatura nadawcza i odbiorcza objęta pozycją 8443, 8525, 8527 lub 8528**
- 8517 12 00** **Telefony dla sieci komórkowych lub dla innych sieci bezprzewodowych**
- Zob. Noty wyjaśniające do HS do pozycji 8517, część I), pkt B).
- Niniejsza podpozycja obejmuje telefony dla sieci komórkowych, tak zwane „telefony komórkowe”.
- „Telefony komórkowe” mają następujące cechy charakterystyczne:
- mają one rozmiar kieszonkowy, tj. mają one wymiary, które nie przekraczają 170 mm × 100 mm × 45 mm, gdy mierzone w ich najbardziej złożonej postaci,
 - są one zdolne do działania bez zewnętrznego źródła energii elektrycznej,
 - mają one zarówno mikrofon, jak i słuchawkę douszną i/lub głośnik albo w tym samym urządzeniu, albo w postaci odłączalnego zestawu słuchawkowego, przedstawianego razem z „telefonem komórkowym”, do transmisji i odbioru głosu w celu umożliwienia komunikacji głosowej,
 - zawierają one inne komponenty, takie jak wzmacniacz i antena dla telefonii, które zapewniają dwustronną, krótko zakresową transmisję głosu w ramach sieci składającej się ze stacji bazowych, objętych podpozycją 8517 61 i przy wykorzystaniu pasm częstotliwości telefonii komórkowej,
 - są one zdolne do wykonywania komunikacji telefonicznej wykorzystując sieci komórkowe, gdy wyposażone są w kartę SIM (moduł identyfikacji abonenta) różnego rodzaju (fizyczną lub oprogramowanie), która została aktywowana. Mogą umożliwiać wykonywanie połączeń alarmowych bez karty SIM.
- „Telefony komórkowe” mogą także mieć inne urządzenia, umożliwiające wysyłanie i odbieranie wiadomości SMS (krótkich wiadomości tekstowych) i MMS (wiadomości multimedialnych); pocztę elektroniczną; komutację pakietów w celu uzyskania dostępu do Internetu; wysyłanie i odbieranie sygnałów określających położenie; nawigację, routing, mapy, komunikatory internetowe, VOIP (przesyłanie głosu i dźwięku za pomocą protokołu internetowego); PDA (elektroniczny asystent osobisty); gry; odbiór sygnałów radiowych lub telewizyjnych; zdejmowanie, zapisywanie i odtwarzanie dźwięku i obrazów.
- Niezależnie od takich dodatkowych urządzeń, funkcja telefonii komórkowej jest zazwyczaj zasadniczą funkcją telefonów komórkowych, które posiadają wszystkie wymienione wyżej cechy charakterystyczne. Tak jest w przypadku gdy na przykład funkcja telefonii przeważa nad wszystkimi innymi funkcjami, włączając gdy użytkownik jest powiadamiany o połączeniach przychodzących, niezależnie od użytych drugorzędnych funkcji.
- 8517 18 00** **Pozostałe**
- Poza aparatami telefonicznymi opisanymi w Notach wyjaśniających do HS do pozycji 8517, część I), pkt A), podpozycja ta obejmuje aparaty telefoniczne klawiszowe zawierające czytnik karty magnetycznej, wyświetlacz danych, elektroniczny układ z mikroprocesorem, kilka pamięci danych, zegar i urządzenie modulacji-demodulacji (modem). Urządzenia te mogą być stosowane nie tylko jako aparaty telefoniczne, ale także (na przykład w supermarketach) jako terminal danych, na przykład do weryfikacji magnetycznych kart kredytowych lub czeków, lub do transmisji danych sprzedaży do maszyn do automatycznego przetwarzania danych przez linie telefoniczne.

8517 62 00 Maszyny do odbioru, konwersji i transmisji lub regeneracji głosu, obrazów lub innych danych, włączając aparaty przełączające i routinguowe

Podpozycja ta obejmuje dwie grupy maszyn:

- 1) maszyny do odbioru, konwersji i transmisji głosu, obrazów lub innych danych;
- 2) maszyny do regeneracji głosu, obrazów lub innych danych.

Maszyny te obejmują:

- 1) karty interfejsu sieciowego;
- 2) modemy;
- 3) wzmacniaki (repeatery);
- 4) koncentratory (węzły);
- 5) mostki (włączając przełączniki);
- 6) routery

Podpozycja ta obejmuje urządzenia składające się ze wszystkich elementów wymaganych do nadawania i odbioru, w jednej szafce lub obudowie. Na przykład ma to miejsce w przypadku radiotelefonów przenośnych, które zawierają baterie lub akumulatory wymagane do ich działania, lub urządzeń nadawczo-odbiorczych, których zasilacz jest oddzielnie i jest podłączony do urządzenia jedynie za pomocą kabla.

Podpozycja ta obejmuje także urządzenia, w których elementy nadawcze i odbiorcze są umieszczone w różnych meblach lub obudowach, pod warunkiem że stanowią one jednostkę funkcjonalną. Aby można było uważać je za jednostkę funkcjonalną, urządzenia nadawczo-odbiorcze muszą być zainstalowane w pobliżu siebie (na przykład w tym samym budynku lub w tym samym pojeździe) i posiadać pewne elementy wspólne, takie jak antena.

Podpozycja ta obejmuje również tzw. „beziprzewodowe zestawy słuchawkowe” zaprojektowane do używania wyłącznie lub głównie z telefonami sieci komórkowych (telefonami komórkowymi), przeznaczone do zawieszenia na uchu, aby mieć wolne ręce. Umożliwiają one użytkownikowi sterowanie funkcjami telefonu, takimi jak odbieranie rozmowy, kończenie rozmowy oraz wybieranie numeru (na przykład ponowne wybieranie ostatniego numeru), w odległości około 10 m od telefonu komórkowego i posiadają środki do regulowania siły głosu słuchawki dousznej. Te zestawy słuchawkowe zawierają nadajnik/odbiornik radiowy do komunikowania się z telefonem komórkowym za pomocą technologii bezprzewodowej, na przykład „Bluetooth”.

8517 69 10 Wideofony

Zob. Noty wyjaśniające do HS do pozycji 8517, część II), pkt C)

Podpozycja ta obejmuje również systemy zamkniętej sieci telewizyjnej, składające się z jednej kamery, panelu z kilkoma przyciskami wywołującymi oraz z jednego lub więcej monitorów podłączonych do stanowiska komunikacyjnego, oraz z kabli koncentrycznych do połączenia różnych elementów, przedstawiane w postaci zestawu do sprzedaży detalicznej.

Produkty objęte tą podpozycją mogą być również połączone z elektrycznym urządzeniem do otwierania drzwi, urządzeniem sygnalizującym lub źródłem światła.

8517 69 39 Pozostałe

Podpozycja ta obejmuje:

- 1) stałe aparaty odbiorcze (włączając używane głównie w dużych instalacjach) oraz specjalne urządzenia, takie jak urządzenia tajne (na przykład inwertory widmowe); niektóre odbiorniki, zwane „odbiornikami zbiorczymi”, stosując technikę wieloodbiornikową w celu przewyciężenia zaniku sygnału;
- 2) odbiorniki radiotelefoniczne do pojazdów mechanicznych, statków, samolotów, pociągów itp.;

- 3) odbiorniki do radiotelegraficznych systemów lokalizacji personelu;
- 4) odbiorniki radiowe do symultanicznego tłumaczenia na konferencjach wielojęzycznych;
- 5) specjalne odbiorniki do odbioru ze statków, samolotów itp. sygnałów o niebezpieczeństwie;
- 6) odbiorniki sygnałów telemetrycznych;
- 7) „faksymilowe” aparaty radiotelegraficzne do odbierania na papierze uczulonym kopii dokumentów, gazet, planów, wiadomości itp.

8517 69 90**Pozostała**

Podpozycja ta obejmuje:

- 1) stałe nadajniki. Niektóre typy, używane głównie w dużych instalacjach, obejmują specjalne urządzenia, takie jak urządzenia tajne (na przykład inwertory widmowe) oraz urządzenia multipleksowe (służące do wysyłania więcej niż dwu wiadomości jednocześnie);
- 2) nadajniki radiotelefoniczne do pojazdów mechanicznych, statków, samolotów, pociągów itp.;
- 3) nadajniki używane w radiotelegraficznych systemach lokalizacji personelu;
- 4) nadajniki radiowe do symultanicznego tłumaczenia na konferencjach wielojęzycznych;
- 5) automatyczne nadajniki do wysyłania ze statków, samolotów itp. sygnałów o niebezpieczeństwie;
- 6) „faksymilowe” aparaty radiotelegraficzne do nadawania kopii dokumentów, gazet, planów, wiadomości itp.;
- 7) nadajniki sygnałów telemetrycznych.

8518**Mikrofony i ich stojaki; głośniki, nawet zamontowane w swoich obudowach; słuchawki nagłowne i douszne, nawet połączone z mikrofonem oraz zestawy składające się z mikrofonu i jednego lub więcej głośników; wzmacniacze częstotliwości akustycznych, elektryczne; zestawy wzmacniające dźwięk, elektryczne**

Pozycja ta obejmuje oddzielnie przedstawiane bezprzewodowe mikrofony, słuchawki nagłowne, słuchawki nauszne i głośniki, nawet połączone.

Pozycja ta nie obejmuje:

- 1) oddzielnie przedstawianych bezprzewodowych słuchawek do aparatów do linii telefonicznych (zob. Noty wyjaśniające do HS do podpozycji 8517 62);
- 2) oddzielnie przedstawianych bezprzewodowych słuchawek nagłownych (połączenie słuchawki nagłownej i mikrofonu), z możliwością wybierania numeru (zob. Noty wyjaśniające do podpozycji 8517 62 00).

8519**Aparatura do rejestrowania lub odtwarzania dźwięku****8519 81 15****Kieszonkowe odtwarzacze kasetowe**

Do określenia wymiarów takich urządzeń ma zastosowanie uwaga 1 do podpozycji do działu 85 i powinny być wzięte pod uwagę wymiary obudowy; wypukłości, takie jak przyciski kontrolne, urządzenia zamykające i zaciski zabezpieczające powinny być pominięte.

- 8519 81 35** **Pozostałe**
- Podpozycja ta nie obejmuje urządzeń odtwarzających dźwięk, tak zwanych „odtwarzaczy MP3”, wykorzystujących nośniki optyczne i zawierających urządzenia, które mogą następnie aktywowane do odbioru sygnałów transmisji radiowej za pomocą oprogramowania (pozycja 8527).
- 8519 81 45** **Pozostałe**
- Mają zastosowanie Noty wyjaśniające do podpozycji 8519 81 35, uwzględniając istniejące różnice.
- 8519 81 65** **Magnetofony kieszonkowe**
- Mają zastosowanie Noty wyjaśniające do podpozycji 8519 81 15, uwzględniając istniejące różnice.
- 8519 81 95** **Pozostałe**
- Mają zastosowanie Noty wyjaśniające do podpozycji 8519 81 35, uwzględniając istniejące różnice.
- 8521** **Aparaty do zapisu lub odtwarzania obrazu i dźwięku, nawet z wbudowanym urządzeniem do odbioru sygnałów wizyjnych i dźwiękowych (tunerem wideo)**
- 8521 90 00** **Pozostałe**
- Podpozycja ta obejmuje urządzenia bez ekranu przystosowane do odbioru sygnałów telewizyjnych, tak zwane „set-top boksy”, które zawierają urządzenie wykonujące funkcję zapisu lub odtwarzania (na przykład dysk twarde lub napęd DVD).
- 8522** **Części i akcesoria nadające się do stosowania wyłącznie lub głównie z aparaturą objętą pozycjami od 8519 do 8521**
- 8522 90 41**
i
8522 90 49 **Zespoły elektroniczne**
- Zob. Noty wyjaśniające do podpozycji 8443 99 10.
- 8523** **Dyski, taśmy, półprzewodnikowe urządzenia pamięci trwałej, „karty inteligentne” i inne nośniki do rejestrowania dźwięku lub innych zjawisk, nawet nagrane, włączając matryce i wzorce do produkcji dysków, ale wyłączając produkty objęte działem 37**
- Jeżeli nośniki objęte tą pozycją są przedstawiane razem z innymi artykułami, należy stosować następujące zasady klasyfikacji:
- 1) jeżeli nośniki i inne artykuły tworzą zestaw pakowany do sprzedaży detalicznej zgodnie z reguła 3 b) Ogólnych reguł interpretacji, zestaw ten powinien być klasyfikowany przez zastosowanie tej reguły lub
 - 2) jeżeli nośniki i inne artykuły nie tworzą zestawu pakowanego do sprzedaży detalicznej zgodnie z reguła 3 b) Ogólnych reguł interpretacji, wówczas nośniki powinny być klasyfikowane do ich właściwej podpozycji.
- 8523 21 00** **Karty zawierające pasek magnetyczny**
- Podpozycja ta obejmuje również materiały drukowane, takie jak bilety podróżne i karty podkładowe, które zawierają jeden lub więcej pasków magnetycznych.
- 8523 29 15** **Niezapisane**
- Podpozycja ta obejmuje także taśmy, które przed użyciem muszą być pocięte do określonego wymiaru.

- 8523 40 11** **Dyski do systemów odczytu laserowego, o pojemności zapisu nieprzekraczającej 900 megabajtów, inne niż kasowalne**
- Podpozycja ta obejmuje zapisywalne płyty kompaktowe (CD-R).
- Płyty CD-R są zazwyczaj wykonane z bezbarwnego, przezroczystego poliwęglanu o grubości 1,2 mm. Górna powierzchnia jest powleczona odbijającą warstwą w kolorze złotym lub srebrnym i może także być nadrukowana. Dolna powierzchnia pokryta jest warstwą barwnika i warstwą ochronną. Posiadają one średnicę 8 lub 12 cm i mogą mieć postać karty.
- Ich pojemność zapisu można sprawdzić za pomocą urządzeń odczyt/zapis i odpowiedniego zarejestrowanego oprogramowania.
- Pomimo że zapis na takich płytach może być wykonany w jednym lub w kilku krokach, zapisane informacje nie mogą zostać wykasowane.
- 8523 40 13** **Dyski do systemów odczytu laserowego o pojemności zapisu przekraczającej 900 megabajtów, ale nieprzekraczającej 18 gigabajtów, inne niż kasowalne**
- Podpozycja ta obejmuje zapisywalne płyty DVD (DVD-/+R).
- W przeciwieństwie do płyt CD-R objętych pozycją 8523 40 11 płyty DVD-/+R składają się z dwóch sklejonych razem warstw poliwęglanu o grubości 0,6 mm. Tę fizyczną różnicę można stwierdzić, badając zewnętrzne krawędzie płyty. Posiadają one średnicę 8 lub 12 cm.
- Ich pojemność zapisu można sprawdzić za pomocą urządzeń odczyt/zapis i odpowiedniego zarejestrowanego oprogramowania.
- Pomimo że zapis na takich płytach może być wykonany w jednym lub w kilku krokach, zapisane informacje nie mogą zostać wykasowane.
- 8523 40 19** **Pozostałe**
- Podpozycja ta obejmuje:
- 1) dyski optyczne, na których zapisane informacje mogą zostać wykasowane, a nowe dane mogą być zapisane (płyty kompaktowe wielokrotnego zapisu (CD-RW) i płyty DVD wielokrotnego zapisu (DVD-/+RW)). Mogą być zidentyfikowane dzięki oprogramowaniu do zapisu płyt maszyny do automatycznego przetwarzania danych;
 - 2) płyty DVD-RAM wielokrotnego zapisu i minidyski (MiniDisc), które oba rodzaje umieszczone są w kasetach.
- 8523 52 10**
i
8523 52 90 **„Karty inteligentne”**
- Zob. Noty wyjaśniające do HS do pozycji 8523, pkt C) 2).
- Te podpozycje obejmują również elektroniczne karty/przywieszki zbliżeniowe, zwykle składające się z cewki, która jest aktywowana przez sygnał z czytnika i wytwarza napięcie zasilające przez układ, generator kodu, który po otrzymaniu z cewki sygnału generuje dane oraz sygnał do anteny nadawczej.
- 8525** **Aparatura nadawcza do radiofonii lub telewizji, nawet zawierająca aparaturę odbiorczą lub aparaturę zapisującą lub odtwarzającą dźwięk; kamery telewizyjne, kamery i aparaty cyfrowe oraz rejestrujące kamery wideo**
- Ta pozycja obejmuje kamery termowizyjne z układem kształtowania obrazu na podczerwień, który przechwytuje promieniowanie cieplne i przekształca je w obrazy, które reprezentują temperatury poszczególnych powierzchni lub przedmiotów w różnych odcieniach szarości lub w różnych kolorach, ale które nie mogą mierzyć temperatur lub przedstawiać mierzonych wartości w liczbach.
- 8525 60 00** **Aparatura nadawcza zawierająca aparaturę odbiorczą**
- Podpozycje te obejmują także urządzenia, w których elementy nadawcze i odbiorcze są umieszczone w różnych meblach lub obudowach, pod warunkiem że stanowią one jednostkę funkcjonalną. Aby można było uważać je za jednostkę funkcjonalną, urządzenia nadawczo-odbiorcze muszą być zainstalowane w pobliżu siebie (na przykład w tym samym budynku lub w tym samym pojeździe) i posiadać pewne elementy wspólne, takie jak antena.

8525 80 11
do
8525 80 99

Kamery telewizyjne, kamery i aparaty cyfrowe oraz rejestrujące kamery wideo

Zob. Noty wyjaśniające do HS do pozycji 8525, pkt B).

Podpozycje te nie obejmują elektronicznych czytników dla osób upośledzonych wzrokowo (zob. Noty wyjaśniające do podpozycji 8543 70 90).

8525 80 30

Kamery i aparaty cyfrowe

Cyfrowe aparaty objęte tą podpozycją mają zawsze możliwość rejestrowania nieruchomych obrazów, albo na nośniku pamięci wewnętrznej, albo na nośniku wymiennym.

Większość aparatów objętych tą podpozycją ma konstrukcję tradycyjnego aparatu fotograficznego i nie posiada składanego wizjera.

Aparaty te mogą również posiadać możliwość utrwalania wideo, aby rejestrować sekwencje wideo.

Aparaty pozostają klasyfikowane w tej podpozycji, o ile nie są zdolne, wykorzystując maksymalną pojemność pamięci, do rejestrowania w jakości 800 × 600 pikseli (lub wyższej), przy 23 kadrach na sekundę, co najmniej 30 minut pojedynczej sekwencji wideo.

W porównaniu z rejestrującymi kamerami wideo objętymi podpozycjami 8525 80 91 i 8525 80 99 wiele aparatów cyfrowych (gdy działają jako kamery wideo) nie posiada funkcji zoomu optycznego podczas rejestrowania wideo. Bez względu na pojemność pamięci niektóre aparaty kończą automatycznie rejestrowanie wideo po pewnym okresie czasu.

8525 80 91
i
8525 80 99

Rejestrujące kamery wideo

Rejestrujące kamery wideo objęte tymi podpozycjami są zawsze zdolne do rejestrowania sekwencji wideo, albo na nośniku pamięci wewnętrznej, albo na nośniku wymiennym.

Na ogół rejestrujące kamery wideo objęte tymi podpozycjami mają konstrukcję, która różni się od aparatów cyfrowych objętych podpozycją 8525 80 30. Częstokroć mają one składany wizjer i prezentowane są często razem z pilotem zdalnego sterowania. Zawsze posiadają one funkcję zoomu optycznego podczas rejestrowania wideo.

Te rejestrujące kamery wideo mogą również posiadać zdolność rejestrowania nieruchomych obrazów.

Aparaty cyfrowe są wykluczone z tych podpozycji, jeżeli nie są zdolne, przy wykorzystaniu największej pojemności pamięci, do rejestrowania w jakości 800 × 600 pikseli (lub wyższej), przy 23 kadrach na sekundę (lub wyższej), co najmniej 30 minut pojedynczej sekwencji wideo.

8525 80 99

Pozostałe

Podpozycja ta obejmuje rejestrujące kamery wideo (tzw. „kamkordery”) do rejestrowania nie tylko dźwięku i obrazów zdejmowanych przez kamerę, lecz również sygnałów z zewnętrznych źródeł, na przykład odtwarzaczy DVD, maszyn do automatycznego przetwarzania danych lub odbiorników telewizyjnych. Zarejestrowane w ten sposób obrazy mogą być odtwarzane za pomocą zewnętrznego odbiornika telewizyjnego lub monitora.

Podpozycja ta obejmuje również „kamkordery”, w których wejście wizyjne jest zasłonięte płytką lub w inny sposób, lub w których interfejs wizyjny może być później aktywowany za pomocą oprogramowania jako wejście wizyjne. Niemniej jednak urządzenie jest przeznaczone do nagrywania programów telewizyjnych lub innych przychodzących z zewnątrz sygnałów wizyjnych.

Jednakże „kamkordery”, z których tylko obrazy zdjęte przez kamerę mogą być nagrywane i odtwarzane za pomocą zewnętrznego odbiornika telewizyjnego lub monitora, objęte są podpozycji 8525 80 91.

- 8527** **Aparatura odbiorcza do radiofonii, nawet połączona w tej samej obudowie z aparaturą do zapisu lub odtwarzania dźwięku lub zegarem**
- W przypadku aparatury nadawczej zawierającej aparaturę odbiorczą, zob. Noty wyjaśniające do podpozycji 8525 60 00.
- 8527 12 10** **Radioodtwarzacze kasetowe kieszonkowe**
i
- 8527 12 90** Zob. Noty wyjaśniające do podpozycji 8519 81 15.
- 8527 13 10** **Z laserowym systemem odczytu**
- Podpozycja ta obejmuje odbiorniki radiowe połączone z aparaturą do zapisu lub odtwarzania dźwięku z laserowym systemem odczytu, nawet połączone z inną aparaturą do zapisu lub odtwarzania dźwięku (na przykład typu kasetowego) lub z zegarem.
- Podpozycja ta obejmuje także urządzenia do odtwarzania dźwięku, tak zwane „odtwarzacze MP3”, wykorzystujące nośniki optyczne i zawierające urządzenia, które mogą być później uruchomione w celu odbioru sygnałów radiowych za pomocą oprogramowania.
- 8527 13 99** **Pozostała**
- Stosuje się Noty wyjaśniające do pozycji 8527 13 10, z uwzględnieniem istniejących różnic.
- 8527 21 20** **Z laserowym systemem odczytu**
- Stosuje się Noty wyjaśniające do pozycji 8527 13 10, z uwzględnieniem istniejących różnic.
- 8527 21 70** **Z laserowym systemem odczytu**
- Stosuje się Noty wyjaśniające do pozycji 8527 13 10, z uwzględnieniem istniejących różnic.
- 8527 91 11** **Połączone z aparaturą do zapisu lub odtwarzania dźwięku**
do
- 8527 91 99** Systemy stereofoniczne (systemy hi-fi), zawierające odbiornik radiowy, pakowane w zestawy do sprzedaży detalicznej, składające się z urządzeń modularnych w swoich własnych, oddzielnych obudowach, na przykład w połączeniu z odtwarzaczem CD, magnetofonem kasetowym, wzmacniaczem z urządzeniem wyrównawczym, zawsze są objęte niniejszymi podpozycjami, ponieważ odbiornik radiowy nadaje im zasadniczy charakter.
- 8527 91 11** **Zawierające w tej samej obudowie jeden lub więcej głośników**
i
- 8527 91 19** Podpozycje te obejmują urządzenia, od których nie można oddzielić głośników.
- Jednak podpozycje te nie obejmują urządzeń, od których głośniki są odłączalne, nawet jeżeli te głośniki mogą być dołączone za pomocą elementów mocujących (podpozycja 8527 91 35, 8527 91 91 lub 8527 91 99).
- 8527 91 35** **Pozostałe**
do
- 8527 91 99** Jeżeli głośniki do systemów stereofonicznych (systemy hi-fi) są specjalnie przeznaczone do nich i pakowane razem z innymi składnikami zestawu, to objęte są niniejszymi podpozycjami.
- 8527 91 35** **Z laserowym systemem odczytu**
- Stosuje się Noty wyjaśniające do pozycji 8527 13 10, z uwzględnieniem istniejących różnic.

8528 Monitory i rzutniki, niezawierające aparatury odbiorczej dla telewizji; aparatura odbiorcza dla telewizji, nawet zawierająca odbiorniki radiowe lub aparaturę do zapisu lub odtwarzania dźwięku lub obrazu

Zgodnie z regułą 3 c) Ogólnych reguł interpretacji Nomenklatury scalonej systemy nadzoru wideo składające się z ograniczonej liczby kamer telewizyjnych i jednego monitora objęte są niniejszą pozycją, jeżeli są pakowane w zestaw do sprzedaży detalicznej.

Elementy składowe takich systemów nadzoru wideo mają być klasyfikowane oddzielnie, gdy system nie jest pakowany w zestaw do sprzedaży detalicznej (zob. Uwagi ogólne w Noty wyjaśniających do HS do sekcji XVI, pkt VII).

Pozycja ta nie obejmuje elektronicznych czytników dla osób upośledzonych wzrokowo (zob. Noty wyjaśniające do podpozycji 8543 70 90).

8528 61 00 Projekторы

do
8528 69 99 Podpozycje te nie obejmują produktów zawierających projektor i ekran w tej samej obudowie (podpozycje od 8528 51 00 do 8528 59 80 lub gdy zawierają urządzenie odbiorcze dla telewizji, podpozycja 8528 72 10).

8528 69 10 Działające za pomocą płaskich wyświetlaczy (na przykład urządzenia ciekłokrystaliczne), umożliwiające wyświetlanie informacji cyfrowych wygenerowanych przez maszyny do automatycznego przetwarzania danych

Oprócz urządzeń działających za pomocą wyświetlacza ciekłokrystalicznego (LCD) podpozycja ta obejmuje również urządzenia działające za pomocą technologii cyfrowego przetwarzania światła (DLP). Działa ona za pomocą sterowanego półprzewodnikiem urządzenia mechanicznego wykorzystującego miniaturowe lustro.

8528 71 11 Tunery wideo

do
8528 71 19 Niniejsze podpozycje obejmują aparaturę zawierającą tuner wideo, który przekształca sygnały telewizyjne wysokiej częstotliwości na sygnały, które mogą być wykorzystywane przez aparaturę do zapisu lub odtwarzania obrazu lub przez monitory.

Urządzenia te zawierają obwody wybierania, które pozwalają na dostrojenie na określony kanał lub do określonej częstotliwości fali nośnej, oraz obwody demodulacji. Urządzenia te mogą być także wyposażone w urządzenia dekodujące (kolor) lub w separatorowe zespoły obwodów elektrycznych do synchronizacji. Urządzenia te zazwyczaj przeznaczone są do działania z pojedynczą lub zbiorczą anteną (przesył kablem wysokiej częstotliwości).

Sygnał wyjściowy może być wykorzystany jako sygnał wejściowy do monitorów lub do urządzeń do zapisu lub odtwarzania. Składa się on z oryginalnego sygnału kamery (tj. niemodulowanego do celów nadawczych).

Analogowe tunery wideo w rozumieniu tych podpozycji mogą mieć postać modułów zawierających przynajmniej obwody częstotliwości radiowych (blok RF), obwody pośredniej częstotliwości (blok IF) i obwody demodulacyjne (blok DEM) z oddzielnymi wyjściami sygnału audio i całkowitego sygnału wizyjnego (CVBS).

Cyfrowe tunery wideo w rozumieniu tych podpozycji mogą mieć postać modułów zawierających przynajmniej blok RF, blok IF, blok DEM i dekodery MPEG do telewizji cyfrowej z oddzielnymi wyjściami sygnału audio i cyfrowego sygnału wizyjnego.

Moduły zawierające komponent zarówno analogowego, jak i cyfrowego tunera wideo objęte są niniejszymi podpozycjami, jeżeli jeden z komponentów jest klasyfikowany jako kompletny lub gotowy tuner wideo przez zastosowanie reguły 2 a) Ogólnych reguł interpretacji Nomenklatury scalonej.

Moduł, który nie spełnia powyższych warunków, należy klasyfikować jako część do pozycji 8529.

8528 71 11 Podzespoły elektroniczne do wbudowania w maszynach do automatycznego przetwarzania danych

Definicja wyrażenia „zespoły elektroniczne” — zob. Noty wyjaśniające do podpozycji 8443 99 10.

8528 71 13

Aparatura z urządzeniami opartymi na mikroprocesorach, zawierająca modem dostępu do Internetu i posiadająca funkcję wymiany interaktywnej, nadająca się do odbioru sygnałów telewizyjnych („set-top boksy z funkcją komunikacyjną”)

Podpozycja ta obejmuje urządzenia bez ekranu, tak zwane „set-top boksy z funkcją komunikacyjną”, składające się z następujących głównych części składowych:

— mikroprocesora,

— tunera wideo.

Obecność złącza RF jest wskazówką, że może być obecny tuner wideo,

— modemu.

Modemy modułują i demodulują zarówno sygnały danych wyjściowych, jak i wejściowych. Umożliwia to dwukierunkową komunikację w celu uzyskania dostępu do Internetu. Przykładami takich modemów są modemy V.34, V.90, V.92, DSL lub modemy kablowe. Oznaką obecności takiego modemu jest złącze RJ 11.

Urządzenia wykonujące funkcję podobną do funkcji modemu, ale które nie modułują i demodulują sygnałów, nie są uważane za modemy. Przykładami takich urządzeń są urządzenia ISDN, WLAN lub Ethernet. Oznaką obecności takiego urządzenia jest złącze RJ 45.

Modem musi być wbudowany w set-top boks. Set-top boksy, które nie mają wbudowanego modemu, lecz wykorzystują modem zewnętrzny, są wyłączone z niniejszej podpozycji (na przykład zestaw składający się z set-top boksu i modemu zewnętrznego).

Protokół kontroli transmisji/protokół Internetu (TCP/IP) musi być obecny jako oprogramowanie sprzętowe w set-top boksie.

Set-top boksy objęte tą podpozycją muszą umożliwić użytkownikowi tego urządzenia dostęp do Internetu. Urządzenie to musi być także w stanie uruchamiać aplikacje internetowe w trybie „interaktywnej wymiany informacji” takie jak klient poczty elektronicznej lub aplikacja do przesyłania komunikatów, wykorzystujące gniazda UDP lub TCP/IP.

Set-top boksy, które zawierają urządzenie wykonujące funkcję zapisu lub odtwarzania (na przykład dysk twardy lub napęd DVD), są wyłączone z tej podpozycji (podpozycja 8521 90 00).

8528 71 19

Pozostałe

Zob. ostatni akapit Not wyjaśniających do podpozycji 8528 71 13.

8528 71 90

Pozostałe

Podpozycja ta obejmuje produkty bez ekranu, które są aparaturą odbiorczą dla telewizji, ale które nie zawierają tunera wideo (na przykład tzw. urządzenia internetowej transmisji strumieniowej — „IP-streaming boxes”).

Zob. również ostatni akapit Not wyjaśniających do podpozycji 8528 71 13.

8528 72 10

Aparatura do projekcji telewizyjnej

Podpozycja ta obejmuje aparaturę do projekcji zawierającą aparat odbiorczy dla telewizji. Urządzenie takie rzutuje obraz na ekran poprzez układ optyczny. Może ono opierać się na technologii z zastosowaniem lampy elektronopromieniowej lub technologii płaskoekranowej (na przykład DMD, LCD, plazma).

Ekran projekcyjny może być albo w tej samej obudowie co odbiornik telewizyjny albo oddzielnie.

- 8528 72 30** **Z lampą kineskopową zintegrowaną**
- Podpozycja ta obejmuje urządzenia łączące funkcje tunera i monitora w tej samej obudowie, z możliwością jednoczesnego stosowania pewnych elementów każdego z nich. Domowe odbiorniki telewizyjne należą zazwyczaj do tej kategorii.
- Wymiar przekątnej ekranu oznacza aktywną część lampy obrazowej mierzoną w linii prostej.
- 8529** **Części nadające się do stosowania wyłącznie lub głównie z aparaturą objętą pozycjami od 8525 do 8528**
- Pozycja ta nie obejmuje statywów do stosowania z kamerami i aparatami objętymi pozycją 8525 lub działem 90 (klasyfikacja zgodnie z ich materiałem składowym).
- 8529 90 20** **Pozostałe**
do
8529 90 97
- Podpozycje te obejmują:
- 1) wybieraki;
 - 2) bloki strojeniowe;
 - 3) przesłony do kamer telewizyjnych;
 - 4) tak zwane adaptory PAL-Secam. Są to płytki dekodera (płytki obwodu drukowanego zmontowane z elementami elektrycznymi) do późniejszego umieszczenia w odbiornikach telewizyjnych, przeznaczone do odbioru sygnałów PAL tak, aby sprawić, że zestawy te będą odpowiednie do podwójnego odbioru sygnałów PAL-Secam.
- Podpozycje te nie obejmują falowodów (klasyfikacja tych rur zgodnie z ich materiałem składowym).
- 8529 90 65** **Zespoły elektroniczne**
- Zob. Noty wyjaśniające do podpozycji 8443 99 10.
- 8531** **Aparatura do sygnalizacji dźwiękowej lub wzrokowej (na przykład dzwonki, syreny, tablice sygnalizacyjne, urządzenia alarmowe przeciw włamaniom lub przeciwpożarowe), elektryczna, inna niż ta objęta pozycją 8512 lub 8530**
- 8531 10 30** **Aparatura przeciw właniom, przeciwpożarowa oraz inna temu podobna**
i
8531 10 95
- Zob. Noty wyjaśniające do HS do pozycji 8531, akapit drugi pkt E).
- Podpozycje te nie obejmują alarmów przeciw właniom w rodzaju stosowanych do pojazdów mechanicznych (podpozycja 8512 30 10).
- 8531 20 20** **Tablice sygnalizacyjne zawierające urządzenia ciekłokrystaliczne (LCD) lub diody elektroluminescencyjne (LED)**
do
8531 20 95
- Podpozycje te obejmują elektroluminescencyjne diody parametryczne do odczytu stosowane głównie jako numeryczne i/lub alfanumeryczne tablice sygnalizacyjne lub tablice wyposażone w ekrany wykonane, na przykład z komórek lub różnych diod emitujących światło. Każdy znak zawiera pewną liczbę diod emitujących światło w postaci elementów składowych, które mogą być albo dyskretne, albo dołączone do pojedynczego mikrochipa (zminiaturyzowanego układu scalonego). Urządzenia te są montowane na obwodzie drukowanym ze sterownikiem/dekoderem. Każda cyfra lub zespół jest pokryty materiałem półprzezroczystym, który wzmacnia intensywność punktów świetlnych wytwarzanych przez diody w celu wyświetlenia liczb lub liter, jako funkcja impulsu zastosowanego do obwodu przez sygnał wejściowy.

8531 90 85**Pozostałe**

Niniejsza podpozycja obejmuje etykiety przeciwkradzieżowe (takie jak te, składające się z diody i anteny, tak zwane „etykiety mikrofalowe” lub te, składające się z obwodu mikrochipowo-rezonansowego, tak zwane „etykiety z podziałem częstotliwości”), przytwierdzone do towarów, które w momencie, gdy wchodzi w zasięg pola sygnału systemu alarmu przeciwwłamaniowego, zainstalowanego przy wyjściu ze sklepu, w rodzaju objętych podpozycją 8531 10, oddziałują na elektronikę odbiorczą systemu i wywołują alarm.

Niniejsza podpozycja obejmuje również etykiety, które łączą dwie różne technologie, takie jak magnetoakustyczną z mikrofalami lub magnetoakustyczną z częstotliwością radiową.

Podpozycja ta nie obejmuje jednak:

- etykiet składających się z drutu, paska lub połączenia dwóch pasków, tak zwanych „etykiet magnetycznych” lub „etykiet magnetoakustycznych”, z materiałów magnetycznych przeznaczonych do stosowania w strefie kontroli systemu elektronicznego nadzoru towarów (Electronic Article Surveillance, EAS) (pozycja 8505),
- etykiet, które mają wbudowany co najmniej jeden elektroniczny układ scalony w postaci chipów i anteny, ale bez żadnych innych, czynnych lub biernych elementów obwodu („karty inteligentne”), tak zwanych etykiet „identyfikacji za pomocą fal radiowych” (Radio-Frequency Identification, RFID) (podpozycja 8523 52),
- etykiet zawierających co najmniej jeden elektroniczny układ scalony w postaci chipów z wbudowaną anteną i z co najmniej jednym kondensatorem, ale bez żadnych innych, czynnych lub biernych elementów obwodu (podpozycja 8523 59),
- etykiet w postaci obwodu drukowanego (zob. uwaga 5 do działu 85), tak zwanych „etykiet radiowych” (pozycja 8534 00).

8534 00**Obwody drukowane**

Pozycja ta obejmuje etykiety papierowe w postaci obwodu drukowanego zabezpieczające przed kradzieżą, na przykład książek z biblioteki.

8536**Urządzenia elektryczne do przełączania lub zabezpieczania obwodów elektrycznych, lub do wykonywania połączeń w obwodach elektrycznych, lub do tych obwodów (na przykład przełączniki, przekaźniki, bezpieczniki, tłumiki przepięciowe, wtyki, gniazda wtykowe, oprawki lamp i inne złącza, skrzynki przyłączowe), do napięć nieprzekraczających 1 000 V; złącza do włókien optycznych, wiązek włókien optycznych lub kabli światłowodowych**

Poza urządzeniami wymienionymi w Notach wyjaśniających do HS do pozycji 8536, podpozycja ta obejmuje:

- 1) przełącznice do central telefonicznych;
- 2) płytki krzyżujące lub łączeniowe do napowietrznych przewodów tramwajowych;
- 3) płytki łączeniowe do silników elektrycznych;
- 4) komutatory do transformatorów wielopunktowych;
- 5) części łączące do elementów akumulatora;
- 6) tak zwane indukcyjne przełączniki zbliżeniowe, tj. przełączniki elektroniczne z wbudowanymi cewkami indukcyjnymi swobodnie promieniującymi do uruchamiania bezstykowego (zamykania) przełącznika, gdy metalowy przedmiot znajdzie się w polu rozproszonym cewki indukcyjnej. Przełączniki takie są stosowane, na przykład w obrabiarkach, przenośnikach i wagach zamiast obsługiwanych mechanicznie elektrycznych wyłączników końcowych;
- 7) przełączniki dwupołożeniowe umieszczone wraz z urządzeniem do modulowania natężenia (regulatory światła ściemniacze), w jednej obudowie. Za pomocą tego urządzenia jest możliwe nie tylko włączanie lub wyłączanie lamp podłączonych do sieci zasilającej, ale także płynna zmiana intensywności ich świecenia;
- 8) tak zwane pola kontaktowe do łączenia obwodów elektrycznych. Składają się one z dwóch nałożonych na siebie sprężystych folii z tworzywa sztucznego, w których została osadzona, w regularnych odstępach duża ilość przewodzących punktów zetknięcia z kauczuku silikonowego. Te pola kontaktowe są wbudowane na przykład pod klawiszami aparatów telefonicznych. Za każdym razem, kiedy klawisz jest naciskany, odpowiednie punkty kontaktowe na obydwu foliach dotykają się i następuje zestyk elektryczny;
- 9) przełączniki elektroniczne, które działają za pomocą środków bezstykowych, wykorzystując elementy półprzewodnikowe (na przykład tranzystory, tyrystory, układy scalone).

Podpozycja ta nie obejmuje jednak:

- a) izolacji i powłok ochronnych przewodów elektrycznych (zazwyczaj pozycja 7326);
- b) urządzeń sterujących dla kolei i innych dróg komunikacyjnych (pozycja 8530).

8536 50 11**Przyciskowe**

Podpozycja ta nie obejmuje przełączników sensorowych (podpozycja 8536 50 19).

**8536 69 10
do
8536 69 90****Pozostałe**

Podpozycje te obejmują elektromechaniczne wtyki i gniazda wtykowe, które pozwalają na różnorodne połączenia, na przykład pomiędzy urządzeniami, kablami i płytkami drukowanymi ze złączami, przez zwykłe wpięcie wtyku do gniazda, bez potrzeby wykonywania prac montażowych.

Złącza mogą posiadać wtyk lub gniazdo na każdej stronie, albo wtyk lub gniazdo po jednej stronie, a inny typ styku po drugiej stronie (na przykład styk do zagniatania, zaciskania, lutowany lub typu śrubowego).

Podpozycje te obejmują również połączenia wtykowe zawierające parę — wtyk i gniazdo (dwa elementy). Każdy z elementów wtyk i gniazdo posiada jedno gniazdo i jeden inny typ styku.

Podpozycje te nie obejmują elementów połączeniowych ani stykowych, w których połączenie elektryczne jest utworzone innymi sposobami (na przykład końcówki do zaciskania, typu śrubowego, do lutowania lub do zagniatania). Są one objęte podpozycją 8536 90.

8536 69 10**Do przewodów koncentrycznych (współosiowych)**

Podpozycja ta obejmuje wyłącznie wtyki i gniazda wtykowe stosowane w złączach koncentrycznych, w których kable koncentryczne mogą być na stałe podłączone do styków na obu końcach (zob. przykłady rysunków od 1 do 4).

Rys. 1
Wtyk koncentryczny

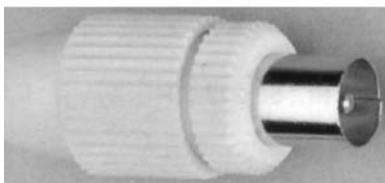

Rys. 2
Gniazdo koncentryczne

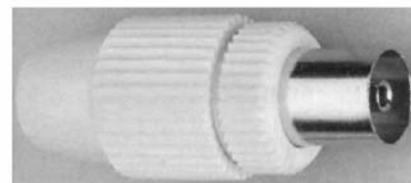

Rys. 3
Wtyk koncentryczny

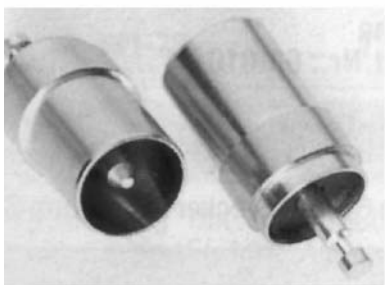

Rys. 4
Gniazdo koncentryczne

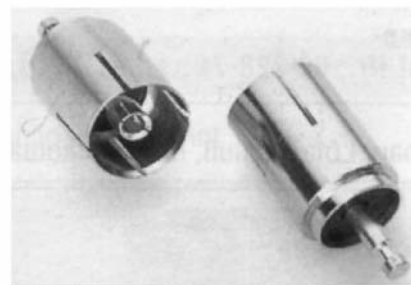

8536 69 30

Do obwodów drukowanych

Podpozycja ta obejmuje wszystkie złącza typu gniazdowo-wtykowe, do których można podłączać bezpośrednio obwody drukowane z jednej lub z obu stron (złącza bezpośrednie; zob. przykłady rysunków od 5 do 9).

1. Złącza gniazdowo-wtykowe do bezpośredniego pionowego montażu drukowanych obwodów:

Rys. 5
Złącze

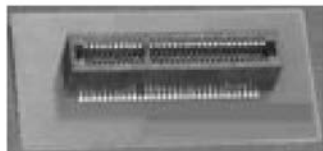

Rys. 6
Obwód drukowany

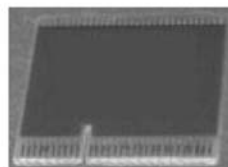

Rys. 7
Złącze z zamontowanym
obwodem drukowanym

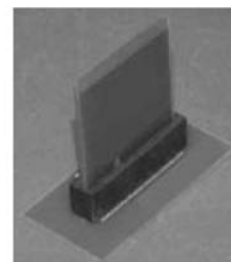

2. Jedno i dwustronne złącza gniazdowo-wtykowe do poziomego montażu obwodów drukowanych:

Rys. 8
Jednostronne złącze do bezpośredniego połączenia z
obwodem drukowanym



Rys. 9
Dwustronne złącze do montażu dwóch
obwodów drukowanych

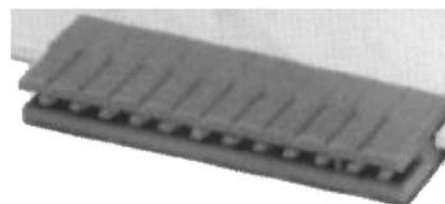

Podpozycja ta nie obejmuje męskich i żeńskich elementów połączeń gniazdowo-wtykowych (na przykład końcówek połączeniowych wtyków lub gniazd), które są na stałe połączone z płytkami drukowanymi i które mogą być wetknięte w złącze lub na złączu (podpozycja 8536 69 90).

8536 69 90

Pozostałe

Podpozycja ta obejmuje wszystkie inne złącza gniazdowo-wtykowe oraz połączenia zilustrowane poniżej:

Rys. 10

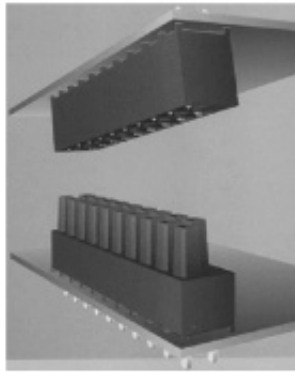

Rys. 11

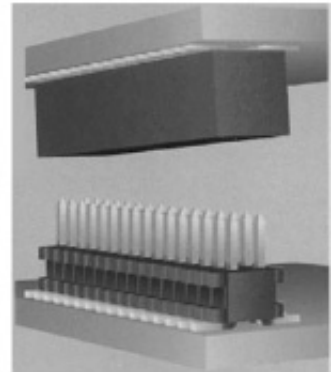

Rys. 12

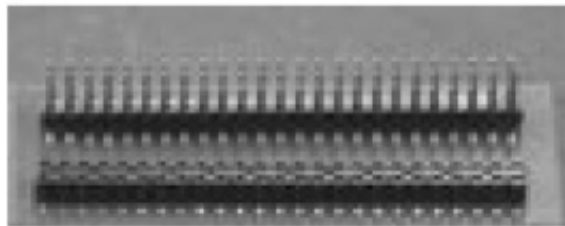

Rys. 13



Złącze RJ45"

8536 70 00

Złącza do włókien optycznych, wiązek włókien optycznych lub kabli światłowodowych

Zob. uwaga 6 do niniejszego działu.

Zob. Noty wyjaśniające do HS do pozycji 8536, pkt IV).

8536 90 01

Elementy składowe do obwodów elektrycznych

Podpozycja ta obejmuje gotowe do montażu elementy do przesyłania elektryczności. Elementy takie zapewniają pewien stopień swobody przestrzennej w zasilaniu lamp oraz maszyn i urządzeń zasilanych energią elektryczną. Punkty zetknięcia, przez które dostarczany jest prąd, są w rodzaju zaciskowych lub ślizgowych.

Typowe zastosowania są pokazane na schemacie poniżej:

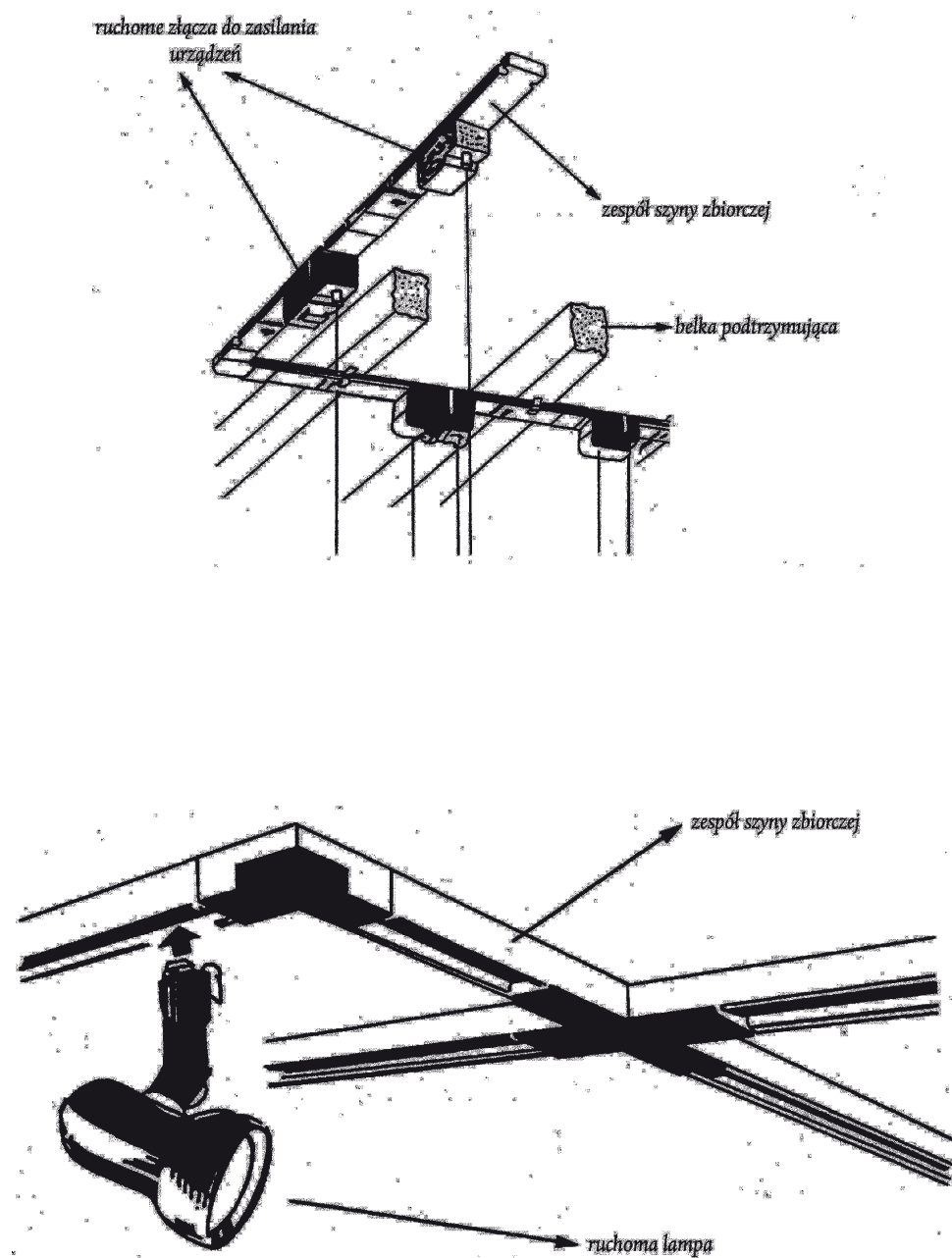

8536 90 10

Elementy połączeniowe, złącza do przewodów i kabli

Podpozycja ta obejmuje wszystkie końcówki umieszczane na końcach przewodów lub kabli do utworzenia połączenia elektrycznego innym sposobem niż wtykanie (na przykład końcówki do zagniatania, typu śrubowego, do lutowania lub do zaciskania).

8537 **Tablice, panele, konsole, pulpity, szafy i pozostałe układy wspornikowe, wyposażone przynajmniej w dwa lub więcej urządzeń objętych pozycją 8535 lub 8536, służące do elektrycznego sterowania lub rozdzielenia energii elektrycznej, włącznie z układami zawierającymi przyrządy lub aparaturę, objęte działem 90, oraz aparatura sterowana numerycznie, inna niż aparatura połączeniowa objęta pozycją 8517**

Pozycja ta obejmuje zespoły na podporach (na przykład panele, skrzynki) z identycznych wyposażenia, jak te objęte pozycją 8536 (na przykład przełączniki światel).

8537 10 91 **Urządzenia sterujące z programowalną pamięcią**

Podpozycja ta obejmuje szafy rozdzielcze zawierające pamięć użytkową do elektrycznego sterowania maszynami. Są one wyposażone nie tylko w urządzenia objęte pozycją 8535 lub 8536 (na przykład przekaźniki), ale także, na przykład, w tranzystory lub triaki (tyrystory symetryczne) objęte pozycją 8541, jako urządzenia przełączające i które oprócz tych elementów przełączających obejmują także mikroprocesory (na przykład do przetwarzania logicznego oraz zarządzania wejściami i wyjściami), interfejsy oraz urządzenie zasilające (zasilacz sieciowy).

8537 10 99 **Pozostałe**

Podpozycja ta obejmuje:

- 1) urządzenia kablowe zdalnego sterowania dla urządzeń wideo do zapisu. Są to elektrycznie sterowane klawiatury pomocnicze (z przełącznikami przyciskowymi i innymi elektrycznymi elementami składowymi zamontowanymi na tablicy), które są wykorzystywane do wykonywania poprzez kabel łączący wszystkich funkcji podłączonego urządzenia wideo do zapisu;
- 2) elektryczne urządzenia sterujące do automatów sprzedających. Składają się one z pomocniczych klawiatur sterujących, zawierających oprócz przekaźników i elektrycznych przełączników tyrystory symetryczne (triaki) oraz układy scalone.

Podpozycja ta nie obejmuje:

- a) elektrycznych urządzeń sterujących znanych jako „dźwostki (manipulatory drążkowe)”, w znaczeniu uwagi 5 C) do działu 84 (pozycja 8471);
- b) bezprzewodowych urządzeń na podczerwień do zdalnego sterowania odbiornikami telewizyjnymi, urządzeniami wideo do zapisu lub innymi urządzeniami elektrycznymi (pozycja 8543).

8538 **Części nadające się wyłącznie lub głównie do stosowania z urządzeniami objętymi pozycją 8535, 8536 lub 8537**

8538 90 11 **Podzespoły elektroniczne**

Zob. Noty wyjaśniające do podpozycji 8443 99 10.

8538 90 91 **Podzespoły elektroniczne**

Zob. Noty wyjaśniające do podpozycji 8443 99 10.

8539 **Elektryczne lampy żarowe lub wyładowcze, włączając zespoły nierozbieralnych wkładów reflektorów oraz promienniki lampowe nadfioletu lub podczerwieni; lampy łukowe**

Z wyjątkiem niektórych lamp łukowych (zob. Noty wyjaśniające do podpozycji od 8539 41 00 i 8539 49 00), które są specjalnie wyposażone lub montowane, jedynie lampy i lampy elektronowe, jako takie oraz ich części, które są możliwe do zidentyfikowania zgodnie z uwagą 2 b) do sekcji XVI, objęte są tą pozycją.

Aparaty wyposażone w takie lampy (składające się, na przykład ze zwykłego reflektora na wsporniku lub podstawie) klasyfikowane są do ich właściwej pozycji, jako wyposażenie oświetleniowe (pozycja 9405), urządzenia grzewcze (na przykład pozycja 7321) lub sprzęt medyczny (pozycja 9018) itp.

8539 21 30
do
8539 29 98

Pozostałe lampy żarowe, z wyłączeniem promienników lampowych nadfioletu lub podczerwieni

Podpozycje te nie obejmują:

- a) lamp rezystancyjnych z włóknami węglowymi oraz nastawnych lamp rezystancyjnych z włóknami stalowymi w wodorze (pozycja 8533);
- b) zestawów lamp elektrycznych o specyficznej długości, składających się z ustalonej liczby ozdobnych lampek, wykorzystywanych głównie do dekoracji choinek świątecznych (pozycja 9405).

8539 31 10
do
8539 39 00

Lampy wyładowcze, inne niż promienniki lampowe nadfioletu

Podpozycje te obejmują:

- 1) ksenonowe lampy elektronowe;
- 2) spektralne lampy wyładowcze;
- 3) wyładowcze lampy jarzeniowe;
- 4) alfanumeryczne lampy elektronowe.

8539 41 00
i
8539 49 00

Promienniki lampowe nadfioletu lub podczerwieni; lampy łukowe

Podpozycje te obejmują:

- 1) lampy elektronowe nadfioletu lub promienniki lampowe nadfioletu. Poza zastosowaniami, o których mowa w Notach wyjaśniających do HS do pozycji 8539, część D) akapit pierwszy, można wymienić następujące zastosowania:
 - a) drukowanie aktywnochemiczne;
 - b) witaminizowanie;
 - c) sterylizacja;
 - d) fotochemia;
 - e) wytwarzanie ozonu;
- 2) lampy elektronowe podczerwieni lub promienniki lampowe podczerwieni. Poza zastosowaniem, o którym mowa w Notach wyjaśniających do HS do pozycji 8539, część D) akapit drugi, można wymienić następujące zastosowania:
 - a) ogrzewanie przestrzeni;
 - b) sprzęt do emiterów podczerwieni (na przykład w urządzeniach przeciw kradzieżom);
 - c) w badaniach naukowych (na przykład analiza spektralna).
- 3) lampy łukowe opisane w Notach wyjaśniających do HS do pozycji 8539, część E).

Lampy łukowe z elektrodą węglową są instalowane, na przykład w sprzęcie projekcji kinowych objętym pozycją 9007 lub są stosowane w urządzeniach kopiujących dokumenty.

Podpozycja 8539 41 00 obejmuje zarówno elektryczne lampy łukowe wyposażone w specjalne wsporniki, jak i poddający się manipulacji sprzęt oświetleniowy, składający się z jednej lub kilku lamp łukowych, zainstalowanych na ruchomym wsporniku, przeznaczone w szczególności do stosowania w studiach fotograficznych lub filmowych.

Podpozycje te nie obejmują:

- a) diod luminescencyjnych (pozycja 8541);
- b) elementów elektroluminescencyjnych, zazwyczaj w paskach, płytach lub panelach, na substancji elektroluminescencyjnych (na przykład siarczek cynku), umieszczonych pomiędzy dwoma warstwami materiału przewodzącego (pozycja 8543).

8539 90 10
i
8539 90 90

Części

Podpozycje te obejmują:

- 1) cokoły elektrycznych lamp żarzących się i wyładowczych lamp elektrycznych oraz żarówek;
- 2) żarniki wolframowe, spirale, pocięte na odcinki o wymaganej długości i gotowe do zmontowania;
- 3) elektrody metalowe do lamp wyładowczych oraz elektronowych;
- 4) części szklane (wylączając części izolacyjne objęte podpozycją 8547 90 00), przeznaczone do zamontowania wewnątrz lamp oraz lamp elektronowych;
- 5) wsporniki do żarników.

8540

Lampy elektronowe z termokatodą, o zimnej katodzie lub z fotokatodą (na przykład elektronowe lampy próżniowe, z parami lub gazowane, rtęciowe lampy prostownicze, lampy elektronopromieniowe, telewizyjne lampy analizujące)

8540 11 00

Kolorowe

Podpozycja ta obejmuje lampy elektronopromieniowe opisane w Notach wyjaśniających do HS do pozycji 8540, akapit czwarty pkt 2) i które spełniają warunki podane poniżej:

- 1) obecność maski szczelinowej;
- 2) odstęp pomiędzy dwoma liniami o tej samej barwie w środku ekranu nie mniejszy niż 0,4 mm.

Wymiar przekątnej ekranu — zob. Noty wyjaśniające do podpozycji 8528 72 30.

8540 60 00

Pozostałe lampy elektronopromieniowe

Podpozycja ta obejmuje lampy elektronopromieniowe opisane w Notach wyjaśniających do HS do pozycji 8540, akapit czwarty pkt 2) d), inne niż te objęte podpozycjami 8540 11 i 8540 12.

8540 71 00
do
8540 79 00

Lampy mikrofalowe (na przykład magnetrony, klistrony, lampy o fali bieżącej, karcinotrony), z wyłączeniem lamp sterowanych potencjałem siatki

Podpozycje te obejmują lampy elektronowe opisane w Notach wyjaśniających do HS do pozycji 8540, akapit czwarty pkt 4).

Podpozycje te nie obejmują elektronowych lamp liczących do liczników Geigera-Müllera (podpozycja 9030 90 85).

8540 81 00
i
8540 89 00

Pozostałe lampy elektronowe

Poza lampami elektronowymi do prostowania prądu, o których mowa w Notach wyjaśniających do HS do pozycji 8540, akapit czwarty pkt 1), podpozycje te obejmują gazotrony, tyratrony, ignitrony i wysoko napięciowe lampy prostownicze do aparatury rentgenowskiej.

8541 **Diody, tranzystory i podobne elementy półprzewodnikowe; światłoczułe elementy półprzewodnikowe, włączając fotoogniwa, nawet zmontowane w moduły lub tworzące panele; diody świecące (elektroluminescencyjne); opracione kryształy piezoelektryczne**

8541 40 90 **Pozostałe**

Podpozycja ta obejmuje ogniwa fotoelektryczne (fotowoltaiczne) zamontowane w moduły lub wykonane w panelach, zawierające diody obejściowe (ale żadnych diod blokujących). Diody obejściowe nie są elementami, które bezpośrednio zasilają w energię elektryczną, na przykład silnik (zob. Noty wyjaśniające do HS do pozycji 8501 i 8541).

8541 90 00 **Części**

Poza częściami, o których mowa w Notach wyjaśniających do HS do tej pozycji, podpozycja ta obejmuje:

- 1) wsporniki i obudowy dla kryształów piezoelektrycznych;
- 2) obudowy z metalu, steatytu itp., do zmontowanych półprzewodników.

Podpozycja ta nie obejmuje:

- a) złączek elektrycznych do przewodzenia prądu pomiędzy wtykami (lub stykami) a elektrodami (pozycja 8536);
- b) części grafitowych (podpozycja 8545 90 90).

8542 **Elektroniczne układy scalone**

Podpozycja ta obejmuje wymienne, wstępnie zaprogramowane moduły pamięci w postaci monolitycznych układów scalonych do elektronicznych urządzeń tłumaczących, objętych podpozycjami 8470 10 00 i 8543 70 10.

Podpozycja ta nie obejmuje dysków (czasami określanymi jako płytki półprzewodnikowe), które w celu ich zastosowań w elektronice, składają się z domieszkowych pierwiastków chemicznych, nawet polerowanych i epitaksjalnie powleczonych, pod warunkiem że nie zostały one selektywnie domieszkowane lub dyfundowane w celu utworzenia obszarów dyskretnych (podpozycja 3818 00)

8542 31 10 **Procesory i sterowniki, nawet połączone z pamięciami, przetwornikami, układami logicznymi, wzmacniaczami, zegarami i układami czasowymi lub innymi układami**
i
8542 31 90

Podpozycje te obejmują:

- 1) mikroprocesory, zwane także jednostkami mikroprocesorowymi (MPU), są układami scalonymi, które mogą być zdefiniowane jako urządzenia, które wypełniają podstawowe rozkazy, wykonania i systemowe funkcje sterujące. Składają się one z następujących głównych części:

- jednostki arytmetyczno-logicznej (ALU),
- dekodera rozkazów i licznika programu,
- zespołu sterowania,
- urządzenia wejściowo-wyjściowego (I/O) do łączności z innymi urządzeniami.

Mikroprocesor może jedynie działać, jeżeli oprócz pamięci wewnętrznej zostanie użyta pamięć zewnętrzna lub inne urządzenie.

Mogą one posiadać jedną lub więcej pamięci dla mikroprogramów (RAM z ROM-u) do ładowania lub przechowywania mikrorozkazów, zwiększając w ten sposób liczbę podstawowych rozkazów w zespole sterującym.

Mikroprogramowana pamięć ROM, którą mikroprocesor może zawierać, jest przeznaczona do przechowywania podstawowych rozkazów binarnych i nie powinna być uważana za rzeczywistą pamięć programu przechowującą rozkazy, które mają być wykonane.

Produkty te mogą zawierać pamięć podręczną rozkazów lub funkcje mikroperyferyjne.

Mikroprocesory całkowicie przetworzone do specyficznych zastosowań, oparte na konstrukcjach „całkowicie na zamówienie”, „tablica bramkowa” lub „komórka wzorcowa”, są złączone.

Moc obliczeniowa mikroprocesorów oznacza długość każdego słowa, którą akumulator jednostki arytmetycznej i logicznej może przetworzyć w pojedynczym cyklu mikrorozkazu;

2) mikrosterowniki i mikrokomputery, które są układami scalonymi, składającymi się przynajmniej z następujących głównych części:

- mikroprocesora, zwanego również jednostką mikroprocesorową (MPU),
- pamięci programu (na przykład RAM, ROM, PROM, EPROM, E²ROM, flash E²PROM), połączonej z dekoderm rozkazów i zawierającej program definiujący sekwencję instrukcji,
- pamięci danych (na przykład RAM lub E²PROM), z zewnątrz chipa niedostępnej, w przeciwieństwie do mikroprocesorów,
- magistrali zewnętrznej (dla danych, adresów lub rozkazów).

Mikrosterowniki są programowane lub możliwe do późniejszego zaprogramowania w celu wykonywania specyficznych funkcji i jedynie do ustalonego zastosowania (na przykład do odbiorników telewizyjnych, urządzeń do zapisu lub odtwarzania wideo lub do kuchenek mikrofalowych).

Mikrokomputery są zdolne do działania niezależnie (autonomicznie) i do ogólnego zastosowania (na przykład procesory główne, minikomputery i komputery osobiste). Mikrokomputery są swobodnie programowalne, zgodnie z wymaganiami użytkownika.

Mikrosterowniki całkowicie przetworzone do specyficznych zastosowań, oparte na konstrukcjach „całkowicie na zamówienie”, „tablica bramkowa” lub „komórka wzorcowa”, są włączone.

Moc obliczeniowa mikrosterowników lub mikrokomputerów oznacza długość każdego słowa, którą akumulator jednostki arytmetyczno-logicznej może przetworzyć w pojedynczym cyklu mikrorozkazu;

3) układy sterowania, które są układami scalonymi wykorzystywanymi, aby oddziaływać na proces lub wydajność maszyny (na przykład maszyna do automatycznego przetwarzania danych). Układy sterowania (na przykład dla urządzeń pamięci dyskowej, pamięci, silników elektrycznych lub lamp elektronopromieniowych) są zazwyczaj zdolne do interpretowania sygnałów i zgodnie z tą interpretacją wyznaczają synchronizację i ciąg ustalonych funkcji (na przykład wejście, przetwarzanie, przechowywanie i wyjście w systemie automatycznego przetwarzania danych).

8542 31 10 **Towary wymienione w uwadze 8 b) 3) do niniejszego działu**

Zob. Noty wyjaśniające do HS do pozycji 8542, pkt III).

8542 32 10 **Towary wymienione w uwadze 8 b) 3) do niniejszego działu**

Zob. Noty wyjaśniające do HS do pozycji 8542, pkt III).

8542 32 45 **Pamięci statyczne (S-RAM), włączając pamięci podręczne (cache-RAM)**

Podręczne pamięci o dostępie swobodnym (podręczne pamięci RAM) są pamięciami statycznymi o dostępie bezpośrednim, o czasie dostępu szybszym niż pamięci operacyjnej. Podręczne pamięci RAM są zazwyczaj stosowane jako tymczasowe pamięci buforowe w celu dostosowania zróżnicowania prędkości pomiędzy centralną jednostką przetwarzającą a pamięcią operacyjną.

8542 32 61
do
8542 32 75

Pamięci stałe kasowalne elektrycznie, programowalne, (E²PROM), włączając typu flash E²PROM

E²PROM (pamięć stała programowalna elektrycznie), jest zazwyczaj pamięcią wymazywalną bajtowo.

Flash E²PROM jest pamięcią, zwaną również „pamięcią flash”, „flash EPROM” lub „flash EEPROM”.

Pamięci flash mogą być oparte na technologii EPROM lub E²PROM i są elektrycznie wymazywalne albo całkowicie (zorientowane masowo), albo sektorami (zorientowane stronami lub blokami).

Programowanie, odczyt i kasowanie tych pamięci może zostać osiągnięte przy podwójnym zasilaniu energią lub przy pojedynczym zasilaniu.

Pamięci flash oparte na technologii EPROM mają strukturę tablicy złożonej z komórek jednorozmiarowych.

Pamięci flash oparte na technologii E²PROM mają strukturę tablicy złożonej z komórek dwu lub więcej tranzystorowych lub z komórek jednorozmiarowych połączonych z innym tranzystorem na sektor (stronę lub blok). Ten ostatni typ bardziej różni się od pamięci opartych na technologii EPROM, ponieważ zawiera pewną ilość elementów charakterystycznych dla pamięci E²PROM (na przykład zestaw rozkazów E²PROM).

8542 32 90

Pozostałe pamięci

Podpozycja ta obejmuje pamięci skojarzeniowe (CAM) oraz pamięci ferroelektryczne.

Pamięci skojarzeniowe (CAM) są urządzeniami pamięci asocjacyjnej. Komórki pamięci tych urządzeń są identyfikowane raczej przez ich zawartość lub część ich zawartości, niż ich nazwy lub pozycje (adresy).

Pamięci ferroelektryczne nie są pamięciami nieulotnymi (trwałymi) otrzymanymi przez połączenie materiału ferroelektrycznego i materiału półprzewodnikowego. Materiał ferroelektryczny jest w stanie zachować polaryzację elektryczną przy braku zastosowanego pola elektrycznego.

Urządzenia te są zarówno programowalne, jak i kasowalne elektrycznie.

8542 39 10
i
8542 39 90

Pozostałe

Podpozycja ta obejmuje:

- 1) układy logiczne „całkowicie na zamówienie”, które są zdefiniowane przez indywidualnego użytkownika oraz dla niego wyprodukowane. Proces wytwarzania obejmuje kolejność i rozmieszczenie komórek (bramek logicznych), wykorzystując całkowicie wykonane na zamówienie maski dyfuzyjne. Układy logiczne „całkowicie na zamówienie” przeznaczone są do wykonywania specyficznych funkcji programu użytkowego. Są one znane jako układy scalone specjalnego przeznaczenia, tzw. ASIC;
- 2) tablice bramkowe, które są logicznymi układami scalonymi składającymi się ze stałego i regularnego rozmieszczenia dostępnych elementów logicznych (komórek tranzystorowy z bramek, na przykład AND, NAND, OR lub NOR). Tablice bramkowe są programowane zgodnie określonymi przez użytkownika wzajemnymi połączeniami tych elementów logicznych przez jeden lub więcej wzorców metalizacji;
- 3) komórki wzorcowe, które są logicznymi układami scalonymi składającymi się z określonego przez użytkownika uporządkowania wstępnie zdefiniowanych układów podrzędnych i stałych układów podrzędnych. Te układy podrzędne mogą zawierać dowolną zintegrowaną funkcję (na przykład funkcję logiczną lub funkcję pamięci);
- 4) programowalne układy logiczne, które są układami scalonymi składającymi się ze stałych elementów logicznych. Ostateczna funkcja tych układów jest określona przez użytkownika przez zaprogramowanie pamięci stałej łatwotopliwych połączeń lub przez elektryczne zaprogramowanie wzajemnych połączeń pomiędzy elementami logicznymi;
- 5) wzorcowe układy logiczne, które są logicznymi układami scalonymi składającymi się z mniej niż 150 bramek logicznych (na przykład AND, NAND, OR, NOR). Elementy te mogą integrować kilka funkcji lub zestawów identycznych i niezależnych funkcji;

- 6) układy sprzęgające, które są układami scalonymi wykonującymi funkcję łącza (na przykład przez konwersję kodu, konwersję między bitowo szeregową a bitowo równoległą lub przez synchronizację), aby połączyć wzajemnie programy, układy scalone, jednostki peryferyjne lub systemy o różnych charakterystykach;
- 7) jednostki mikroperyferyjne, które są układami scalonymi wykonującymi określone funkcje w celu uzupełnienia mikroprocesorów, mikrosterowników lub mikrokomputerów oraz poprawienia ich łączności zewnętrznej, sterowania i właściwości interfejsu.

Wymagania techniczne jednostek mikroperyferyjnych jasno wyrażają ich związek oraz przeznaczenie do mikroprocesorów, mikrosterowników lub mikrokomputerów.

Łączność, sterowanie i właściwości interfejsu mogą składać się ze sterowników magistrali, sterowników pamięci (sterowników DRAM, układów zarządzania pamięcią (MMU), sterowników bezpośredniego dostępu do pamięci) lub sterowników interfejsu peryferyjnego (sterowników graficznych, sterowników lokalnej sieci komputerowej, sterowników uniwersalnego asynchronicznego odbiornika-nadajnika, sterowników klawiatury, sterowników pamięci masowej);

- 8) inteligentne układy mocy, które są analogowymi układami scalonymi, łączącymi cyfrowe i analogowe zespoły układów (tranzystory mocy) w celu sterowania logicznymi sygnałami wyjścia i sygnałami wyjścia mocy. Urządzenia te mogą zapewnić na przykład wewnętrzną ochronę straty mocy, zarządzanie błędami lub zdolnościami diagnostycznymi.

Podpozycja ta nie obejmuje programowalnych pamięci stałych (pamięci przeznaczonych tylko do odczytu) (PROM) (podpozycja 8542 32 90).

8542 39 10

Towary wymienione w uwadze 8 b) 3) do niniejszego działu

Zob. Noty wyjaśniające do HS do pozycji 8542, pkt III).

8543

Maszyny i aparatura, elektryczne, posiadające indywidualne funkcje, niewymienione ani niewłączone gdzie indziej w niniejszym dziale

8543 70 90

Pozostałe

Podpozycja ta obejmuje:

- 1) urządzenia elektrostatyczne (na przykład do maszyn flokujących);
- 2) urządzenia elektroluminescencyjne, zazwyczaj w postaci pasków, płyt lub paneli;
- 3) generatory termoelektryczne, składające się ze stosu termoelektrycznego zawierającego zmienną liczbę termopar i źródło ciepła (na przykład butan), wytwarzające prąd stały w następstwie zjawiska Seebecka;
- 4) urządzenia do usuwania ładunków elektrostatycznych;
- 5) urządzenia odmagnesowujące;
- 6) wytwornice fal uderzeniowych;
- 7) cyfrowe urządzenia rejestrujące dane lotu (rejestrator lotu), w postaci ogniotrwałych, odpornych na uszkodzenia urządzeń elektronicznych, służące do ciągłej rejestracji specyficznych danych dotyczących lotu;
- 8) bezprzewodowe urządzenia na podczerwień do zdalnego sterowania odbiornikami telewizyjnymi, urządzeniami lub innymi urządzeniami elektrycznymi;
- 9) elektroniczne urządzenia do efektów dźwiękowych wykorzystywane jako urządzenia peryferyjne w gitarach elektrycznych do wytwarzania różnorodnych efektów (na przykład powielanie dźwięku, odkształcanie dźwięku, do uzyskiwania echa). Urządzenia te nie są umieszczone w obudowie gitary, ale podłączone są przewodami pomiędzy gitarą a wzmacniaczem mocy;
- 10) elektroniczne czytniki dla upośledzonych wzrokowo. Urządzenia te zawierają w jednej obudowie kamerę, która skanuje oryginalny tekst (na przykład gazetę lub książkę) oraz monitor, który odtwarza ten tekst w powiększeniu.

Podpozycja ta obejmuje także małe urządzenia elektroniczne niezamontowane na płycie podstawowej (włączając tak zwane „minikomputery”), które mogą być wykorzystywane do tworzenia słów i zdań, które są tłumaczone na wybrany obcy język, w zależności od modułów pamięci stosowanych z tymi urządzeniami. Posiadają one klawiaturę alfanumeryczną i prostokątny wyświetlacz. Jednakże podpozycja ta nie obejmuje podobnych urządzeń z funkcjami liczącymi (pozycja 8470).

Podpozycja ta nie obejmuje:

- a) filtrów elektrostatycznych i elektromagnetycznych oczyszczalników wody (pozycja 8421);
- b) urządzeń do napromieniania nadfioletem do obróbki mleka (pozycja 8434);
- c) urządzeń do oczyszczania ultradźwiękowego różnych artykułów (w szczególności części metalowych) oraz generatorów ultradźwięków (pozycja 8479);
- d) urządzeń do zgrzewania ultradźwiękowego (pozycja 8515);
- e) urządzeń do napromieniania nadfioletem do celów medycznych, nawet jeżeli do ich użycia nie jest potrzebny lekarz (pozycja 9018);
- f) regulatorów elektrycznych do regulowania zmiennych elektrycznych lub nieelektrycznych, objętych pozycją 9032.

8544

Drut izolowany (włączając emaliowany lub anodyzowany), kable (włączając kabel koncentryczny) oraz pozostałe izolowane przewody elektryczne, nawet wyposażone w złączki; przewody z włókien optycznych, złożone z indywidualnie osłoniętych włókien, nawet połączone z przewodnikami prądu elektrycznego lub wyposażone w złączki

Pozycja ta nie obejmuje oddzielnie przedstawianych złączek i łączników do kabli. Złączki i łączniki do przewodów elektrycznych mają być klasyfikowane do pozycji 8535 lub 8536.

Złącza do kabli światłowodowych mają być klasyfikowane do podpozycji 8536 70 00.

8544 70 00

Kable światłowodowe

Niniejsza podpozycja obejmuje również kable światłowodowe przeznaczone na przykład do użytku w telekomunikacji, wykonane z włókien optycznych indywidualnie powleczonych podwójną warstwą polimeru akrylowego, umieszczonych w obudowie ochronnej. Powłoczenie składa się z wewnętrznej osłony z miękkiego akrylanu oraz zewnętrznej osłony z twardego akrylanu, ta ostatnia jest powleczona warstwą w różnych kolorach.

Powłoczenie pojedynczych włókien optycznych zapewnia ochronę i spójność strukturalną, na przykład przez zabezpieczenie pojedynczego włókna przed pęknięciem.

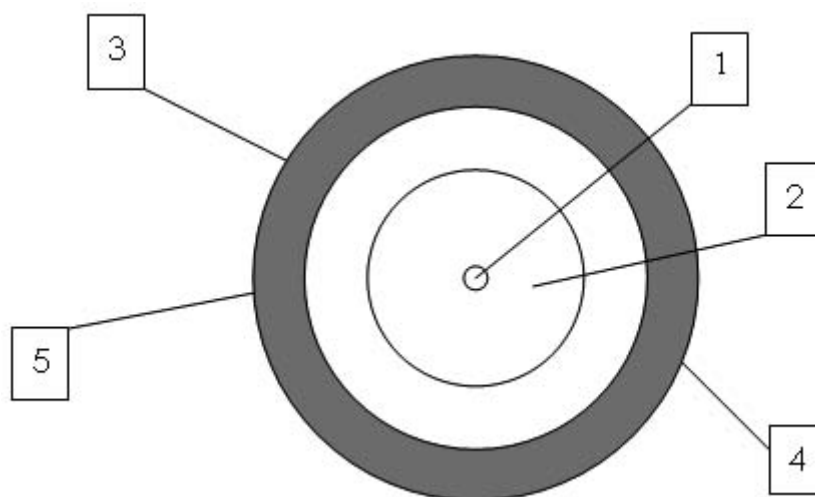

- 1. rdzeń włókna optycznego (rdzeń włókna szklanego);
- 2. okładzina włókna optycznego (szkło);
- 3. wewnętrzna osłona z powłoczeniem z miękkiego akrylanu;
- 4. identyfikacja kodowania kolorem (ColourLock);
- 5. zewnętrzna osłona z powłoczeniem z twardego akrylanu.

- 8545 Elektrody węglowe, szczotki węglowe, węgle do lamp, węgiel do baterii oraz inne artykuły z grafitu lub innego rodzaju węgla, z metalem lub bez, w rodzaju stosowanych w elektrotechnice**
- 8545 90 90 Pozostałe**
- Podpozycja ta obejmuje:
- 1) węgiel do odgromników;
 - 2) styki do urządzeń sterowanych elektrycznie lub do rezystorów nastawnych (reostatów).
- Podpozycja ta nie obejmuje mieszanek pasty na elektrody na bazie zwęglonego materiału (pozycja 3824).
- 8547 Osprzęt izolacyjny do maszyn, urządzeń lub sprzętu elektrycznego, będący całkowicie osprzętem z materiału izolacyjnego, poza drobnymi elementami z metalu (na przykład gniazda gwintowane), wprowadzanymi podczas formowania wyłącznie dla celów montażowych, inne niż izolatory objęte pozycją 8546; elektryczne rurki kablowe oraz ich połączenia, z metali nieszlachetnych, wyłożone materiałem izolacyjnym**
- 8547 20 00 Elementy izolacyjne z tworzyw sztucznych**
- Podpozycja ta obejmuje części izolacyjne otrzymane przez ściskanie włókien szklanych namoczonych w żywicy lub poprzez nakładanie warstwami, lub prasowanie warstw papieru lub tkanin, zaimpregnowanych wcześniej żywicami syntetycznymi, pod warunkiem że produkty, o których mowa są twarde i sztywne (zob. Uwagi ogólne Not wyjaśniających do HS do działu 39, „Połączenia tworzyw sztucznych i materiałów, innych niż tekstylne”, pkt d)).
- 8547 90 00 Pozostałe**
- Podpozycja ta obejmuje zarówno elementy izolacyjne z papieru lub tektury, cementu azbestowego i miki, jak również izolacyjne rurki kablowe oraz złącza do nich, o których mowa w Notach wyjaśniających do HS do pozycji 8547, pkt B).
- 8548 Odpady i braki ogniwi galwanicznych, baterii galwanicznych i akumulatorów elektrycznych; zużyte ogniwa galwaniczne, zużyte baterie galwaniczne i zużyte akumulatory elektryczne; elektryczne części maszyn lub urządzeń, niewymienione ani niewłączone gdzie indziej w niniejszym dziale**
- 8548 90 90 Pozostałe**
- Podpozycja ta obejmuje:
- 1) cewki elektryczne bez rdzeni magnetycznych, które w równym stopniu są nadające się do stosowania w maszynach lub urządzeniach objętych różnymi pozycjami, na przykład do transformatorów objętych pozycją 8504 i do elektromagnesów objętych pozycją 8505 (zastosowanie uwagi 2 c) do sekcji XVI);
 - 2) linie opóźniające stosowane, na przykład w maszynach do automatycznego przetwarzania danych lub w odbiornikach telewizyjnych;
 - 3) filtry elektroniczne stosowane do selektywnej transmisji różnych częstotliwości drgań elektromagnetycznych, elektromechanicznych lub elektroakustycznych.
 - 4) elementy z ferrytu lub innych materiałów ceramicznych (na przykład te stosowane w cyrkulatorach aparatury nadawczej ultrawysokiej częstotliwości lub jako filtr wysokiej częstotliwości w kablach elektrycznych), które są częściami elektrycznymi, w równym stopniu nadającymi się do zastosowania w maszynach lub urządzeniach objętych różnymi pozycjami niniejszego działu.

SEKCJA XVII

POJAZDY, STATKI POWIETRZNE, JEDNOSTKI PŁYWAJĄCE ORAZ WSPÓLDZIAŁAJĄCE URZĄDZENIA TRANSPORTOWE

Uwaga dodatkowa 1 Mają zastosowanie Noty wyjaśniające do uwagi dodatkowej 3 do sekcji XVI, uwzględniając istniejące różnice.

DZIAŁ 86

LOKOMOTYWY POJAZDÓW SZYNOWYCH, TABOR SZYNOWY I JEGO CZĘŚCI; OSPRZĘT I ELEMENTY TORÓW KOLEJOWYCH LUB TRAMWAJOWYCH, I ICH CZĘŚCI; KOMUNIKACYJNE URZĄDZENIA SYGNALIZACYJNE WSZELKICH TYPÓW, MECHANICZNE (WŁĄCZAJĄC ELEKTROMECHANICZNE)

- 8602** **Pozostałe lokomotywy; tendry**
- 8602 10 00** **Lokomotywy spalinowo-elektryczne**
Większość trakcyjnych silników Diesla to silniki spalinowo-elektryczne.
- 8603** **Wagony osobowe, towarowe lub transportowe, kolejowe lub tramwajowe, o napędzie własnym, inne niż te objęte pozycją 8604**
- 8603 10 00** **Zasilane z zewnętrznego źródła energii elektrycznej**
Zob. Noty wyjaśniające do HS do pozycji 8603, trzeci akapit pkt A).
- 8606** **Wagony towarowe, kolejowe lub tramwajowe, bez własnego napędu**
- 8606 91 10** **Specjalnie skonstruowane do przewozu substancji wysoko radioaktywnych (Euratom)**
Aby być zaklasyfikowanymi do niniejszej podpozycji, kolejowe i tramwajowe wagony towarowe oraz wózki muszą zawierać w sobie ekranowanie ochronne, jako integralną część, które zapewnia skuteczne zabezpieczenie przed promieniowaniem.
- 8606 91 80** **Pozostałe**
Podpozycja ta obejmuje izolowane termicznie wagony lub wagony chłodnie, inne niż objęte podpozycją 8606 10 00.
Wagony izolowane są pojazdami, które posiadają źródło chłodzenia (lód, suchy lód, płyty eutektyczne, płynny gaz itp.), inne niż urządzenia chłodnicze.
Wagony chłodnie są pojazdami izolowanymi wyposażonymi w urządzenia chłodnicze (działające przez sprężanie, absorpcję lub w jakiś inny sposób).
- 8607** **Części lokomotyw szynowych lub taboru kolejowego**
- 8607 11 00** **Wózki zwrotne, jednoosiowe wózki Bissela, osie i koła, i ich części**
do
8607 19 90 Podpozycje te obejmują:
- 1) wózki zwrotne i jednoosiowe wózki zwrotne Bissela do lokomotyw;
 - 2) jednoosiowe wózki zwrotne Bissela, które są połączeniem wózka zwrotnego i półwózka Bissela i które także stosowane są do lokomotyw;
 - 3) wózki zwrotne z silnikiem (wózki zwrotne z wbudowanym silnikiem elektrycznym), do wagonów silnikowych, do kolejowych wagonów osobowych, towarowych i lokomotyw;
 - 4) wózki zwrotne do wagonów osobowych i towarowych.

Podpozycje te obejmują także części do wózków zwrotnych i jednoosiowych wózków zwrotnych Bissela, takie jak hydrauliczne amortyzatory do wózków zwrotnych.

Jednak sprężyny są wyłączone z tej podpozycji (pozycja 7320).

Podpozycje te obejmują także wały osiowe, zmontowane lub nie, oraz koła i ich części, o których mowa w Notach wyjaśniających do HS do pozycji 8607, akapit drugi pkt 2) i 3).

Gumowe obręcze koła i obudowy obręczy nie są klasyfikowane jako części kół w tych podpozycjach (odpowiednio pozycja 4011 lub 4012).

8607 21 10
do
8607 29 00

Hamulce pneumatyczne i ich części

Podpozycje te nie obejmują urządzeń zwanych „hamulcami szynowymi” (pozycja 8608 00 00).

Niektóre części hamulców są również wyłączone z niniejszych podpozycji, na przykład zaczepy, kurki i zawory, takie jak pneumatyczny zawór rozrządczy (podpozycja 8481 20 90).

8607 91 10
do
8607 99 80

Pozostałe

Poza częściami, o których mowa w Notach wyjaśniających do HS do pozycji 8607, akapit drugi pkt 4) i 8) do 11), podpozycje te obejmują także pręty pociągowe i wiązary do lokomotyw.

DZIAŁ 87

POJAZDY NIESZYNOWE ORAZ ICH CZĘŚCI I AKCESORIA**Uwagi ogólne**

1. W całej Nomenklaturze scalonej określenie „pojazdy nowe” oznacza pojazdy, które nigdy nie były rejestrowane.
2. W całej Nomenklaturze scalonej określenie „pojazdy używane” oznacza pojazdy, które były rejestrowane przynajmniej raz.

8701 Ciągniki (inne niż ciągniki objęte pozycją 8709)**8701 10 00 Ciągniki kierowane przez pieszego**

Podpozycja ta obejmuje urządzenia opisane w Notach wyjaśniających do HS do pozycji 8701, akapit szósty i siódmy, włączając gąsienicowe ciągniki kierowane przez pieszego. Ciągniki tego typu są głównie stosowane w ogrodnictwie.

Wymienne narzędzia przeznaczone do stosowania w ciągnikach kierowanych przez pieszego (brony, pługi) nadal są klasyfikowane oddzielnie, nawet jeżeli są zamontowane na ciągnikach kierowanych przez pieszego.

Jednak jeżeli narzędzia te są na stałe przymocowane do podwozia z silnikiem i razem z tym drugim tworzą pojedyncze urządzenie mechaniczne, to urządzenie takie jest klasyfikowane do pozycji, która obejmuje urządzenie robocze. Stosuje się to do zmotoryzowanych pługów i zmotoryzowanych kultywatorów (pozycja 8432).

8701 30 00 Ciągniki gąsienicowe

Podpozycja ta obejmuje pojazdy typu ciągnikowego, ze szczególnie szerokimi gąsienicami, do wyrównywania i wygładzania śniegu na stokach narciarskich itp.

Maszyny i narzędzia robocze przeznaczone do zamocowania do tego typu pojazdów jako sprzęt wymienny (łopata sypiacza, wirujący pług śnieżny) pozostają klasyfikowane do swoich właściwych pozycji (pozycja 8430, 8479 itp.), nawet jeżeli przedstawiane są z pojazdem i nawet zamontowane na nim.

8701 90 11 do 8701 90 90 Pozostałe

Podpozycje te obejmują tak zwane „pojazdy terenowe (ATV)”, przeznaczone do wykorzystywania jako ciągniki, o następujących cechach charakterystycznych:

- pojedyncze siedzenie tylko dla kierowcy; pojazd nie jest przeznaczony do przewozu innych osób,
- kierownica typu motocyklowego z dwoma uchwytami zawierającymi urządzenia sterujące do kierowania pojazdem; kierowanie pojazdu dokonywane jest przez skręcanie dwóch przednich kół i oparte jest na układzie kierowniczym typu samochodowego (zasada Ackermana),
- hamulce na wszystkich kołach,
- automatyczne sprzęgło i wsteczny bieg,
- silnik specjalnie przeznaczony do użytku w trudnym terenie i będący w stanie uzyskać przy niskich obrotach wystarczającą moc do holowania przyłączonych urządzeń,

- przekazywanie napędu na koła za pomocą wałków, a nie łańcucha,
- opony posiadające głęboki wzór bieżnika, odpowiednie dla nierównego terenu,
- dowolnego rodzaju urządzenie sprzęgające, na przykład hak holowniczy, zaprojektowane tak, aby umożliwić pojazdowi ciągnięcie lub pchanie co najmniej dwukrotności jego suchej masy,
- uciąg przyczepy bez hamulca najazdowego o dwukrotności jego suchej masy lub więcej.

Jeśli posiadają one wszystkie powyższe cechy charakterystyczne i są zgodne z Notami wyjaśniającymi do podpozycji od 8701 90 11 do 8701 90 50, pojazdy należy klasyfikować jako ciągniki rolnicze lub ciągniki stosowane w leśnictwie. W przeciwnym razie objęte są podpozycją 8701 90 90.

Jeśli nie spełniają one powyższych cech charakterystycznych, to tak zwane „pojazdy terenowe” należy klasyfikować do pozycji 8703.

Podpozycje te wykluczają również tak zwane „quady” (pozycja 8703 lub podpozycja 9503 00 10 (zob. Noty wyjaśniające do tej podpozycji)).

**8701 90 11
do
8701 90 50**

Ciągniki rolnicze (z wyłączeniem ciągników kierowanych przez pieszego) i stosowane w leśnictwie, kołowe

Podpozycje te obejmują ciągniki rolnicze oraz ciągniki stosowane w leśnictwie, posiadające przynajmniej trzy koła i wyraźnie przeznaczone, biorąc pod uwagę ich konstrukcję i wyposażenie, do zastosowania do celów rolnictwa, ogrodnictwa lub leśnictwa.

Pojazdy tego typu normalnie mają maksymalną prędkość nie większą niż 45 km/h.

Ich silniki są w stanie uzyskać maksymalną siłę ciągnięcia, na przykład podczas blokowania mechanizmu różnicowego.

Ich opony mają głęboki wzór bieżnika dostosowany do celów rolnictwa, ogrodnictwa lub leśnictwa.

Ciągniki rolnicze są zazwyczaj wyposażone w urządzenia hydrauliczne, umożliwiające podnoszenie lub opuszczanie maszyn i urządzeń rolniczych (bron, pługów itp.), wał odbioru mocy umożliwiający wykorzystanie mocy silnika do działania innych maszyn lub narzędzi oraz urządzenie sprzęgające do przyczep. Mogą być one wyposażone także w urządzenie hydrauliczne przeznaczone do obsługi urządzeń przeładunkowych (ładowacze siana, ładowacze obornika itp.), jeśli te mogą być uważane za akcesoria.

Podpozycje te obejmują także specjalnie skonstruowane ciągniki rolnicze, takie jak ciągniki z podnoszonym podwoziem (ciągniki bramowe), wykorzystywane w winnicach oraz szkółkach, oraz ciągniki do okopywania i ciągniki do przewozu narzędzi.

Wymienne urządzenia rolnicze, nawet jeżeli są zamontowane na ciągniku podczas prezentacji, pozostają klasyfikowane do swoich właściwych pozycji (pozycje 8432, 8433 itp.).

Szczególną cechą ciągników stosowanych w leśnictwie jest obecność zamontowanej na stałe wciągarki, umożliwiającej ciągnięcie drewna.

Zgodnie z uwagą 2 do niniejszego działu ciągniki objęte tymi podpozycjami mogą również posiadać pewne cechy charakterystyczne pozwalające im, zgodnie z ich głównym celem, na przewożenie maszyn stosowanych w rolnictwie lub leśnictwie, narzędzi, nawozów, nasion itp.

Podpozycje te nie obejmują kosiarek gazonowych (określanych jako kosiarki lub ciągniki ogrodowe), wyposażonych w stałe urządzenie tnące oraz nie więcej niż w jeden wał odbioru mocy, wyłącznie w celu napędzania urządzenia tnącego (zob. Noty wyjaśniające do podpozycji 8433 11 10 do 8433 19 90).

8701 90 90

Pozostałe

Podpozycja ta obejmuje:

- 1) ciągniki do robót publicznych;
- 2) ciągniki jednoosiowe do przegubowych pojazdów silnikowych.

8703 Pojazdy samochodowe i pozostałe pojazdy mechaniczne przeznaczone zasadniczo do przewozu osób (inne niż te objęte pozycją 8702), włącznie z samochodami osobowo-towarowymi (kombi) oraz samochodami wyścigowymi

Niniejsza pozycja obejmuje „pojazdy wielofunkcyjne”, takie jak pojazdy mechaniczne, które mogą przewozić zarówno osoby, jak i towary.

1. Typu pickup:

Tego typu pojazdu posiada zwykle więcej niż jeden rząd siedzeń i tworzą go dwie oddzielne przestrzenie, mianowicie zamknięta kabina do przewozu osób i otwarta lub zakryta powierzchnia do transportu towarów.

Jednakże takie pojazdy mają być klasyfikowane do pozycji 8704, jeżeli maksymalna wewnętrzna długość podłogi powierzchni do transportu towarów jest większa niż 50 % długości rozstawu osi pojazdu lub, jeżeli posiadają one więcej niż dwie osie.

2. Typu wan:

Pojazd typu wan, z więcej niż jednym rzędem siedzeń, musi spełniać wskazania podane w Notach wyjaśniających do HS do pozycji 8703.

Jednakże pojazd typu wan z jednym rzędem siedzeń i nieposiadający żadnych stałych punktów ich kotwiczenia oraz urządzeń do instalowania siedzeń i bez wyposażenia bezpieczeństwa, znajdujących się w tylnej części pojazdu ma być klasyfikowany do pozycji 8704, nawet jeżeli posiada stałą płytę lub przegrodę pomiędzy przestrzenią dla osób a powierzchnią ładunkową lub okna w panelach bocznych.

8703 21 10 do 8703 24 90

Pozostałe pojazdy wyposażone w silniki tłokowe wewnętrznego spalania o zapłonie iskrowym

Definicja pojemności skokowej cylindra — zob. Noty wyjaśniające do HS do podpozycji 8407 31, 8407 32, 8407 33 i 8407 34.

Podpozycje te obejmują „pojazdy osobowo-towarowe (kombi)” oraz „pojazdy wielofunkcyjne”, określone w Notach wyjaśniających do HS do pozycji 8703, akapit piąty i szósty.

Podpozycje te obejmują także małe samochody wyścigowe (zwane „skelterami” lub „gokartami”) bez nadwozia, wyposażone w spalinowy silnik tłokowy z zapłonem iskrowym i osiągające względnie wysokie prędkości.

8703 31 10 do 8703 33 90

Pozostałe pojazdy, wyposażone w silniki tłokowe wewnętrznego spalania o zapłonie samoczynnym (wysokoprężne i średnioprężne)

Podpozycje te obejmują „pojazdy osobowo-towarowe (kombi)” oraz „pojazdy wielofunkcyjne”, określone w Notach wyjaśniających do HS do pozycji 8703, akapit piąty i szósty.

8704

Pojazdy mechaniczne do transportu towarów

Mają zastosowanie Noty wyjaśniające do pozycji 8703, uwzględniając istniejące różnice.

Definicja pojemności skokowej cylindra — zob. Noty wyjaśniające do HS do podpozycji 8407 31, 8407 32, 8407 33 i 8407 34.

Pozycja ta obejmuje pojazdy terenowe o napędzie na cztery koła, o przegubowym podwoziu, w których przednia sekcja mieści silnik Diesla i kabinę wyposażoną w sterowanie. Tylna sekcja składa się z dwukołowego podwozia, bez wyposażenia, ale jest przeznaczona do wyposażenia w różnorodny sprzęt.

Jednakże pozycja ta nie obejmuje jednak takich pojazdów, gdy są wyposażone w sprzęt rolniczy lub inny sprzęt do specjalnych celów (pozycja 8705).

8704 10 10
i
8704 10 90

Pojazdy samowyladowcze zaprojektowane do stosowania poza drogami publicznymi

1. Podpozycje te głównie obejmują pojazdy wyposażone w przednie lub tylne nadwozia wywrotne lub nadwozia z otwieranym dnem, które zostały specjalnie przeznaczone do przewozu piasku, żwiru, ziemi, kamieni itp. oraz przeznaczone są do stosowania w kamieniołomach, kopalniach lub na placach budów, do prac drogowych, portach lotniczych i portach. Przykłady ilustrujące różne typy wywrotek są podane na końcu tych uwag.
2. Podpozycje te obejmują także mniejsze pojazdy, w rodzaju stosowanych na placach budowy do przewożenia ziemi, gruzu, świeżego cementu oraz betonu itp. Posiadają one stałe lub przegubowe podwozie oraz napęd na dwa lub cztery koła, głównie zbiornik wywrotki jest umieszczony nad jedną osią, a siedzenie kierowcy nad drugą. Siedzenie kierowcy zwykle nie jest umieszczone w kabinie.

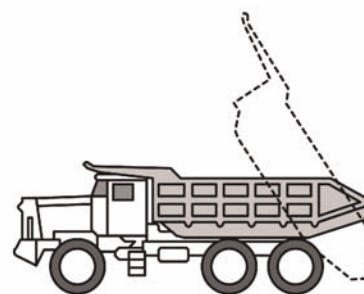
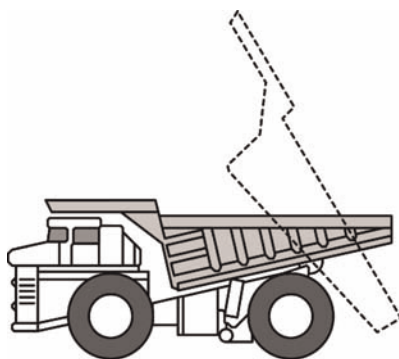

Typowe wywrotki



Wywrotka z siedzeniem dwupołożeniowym i dwoma układami sterowania

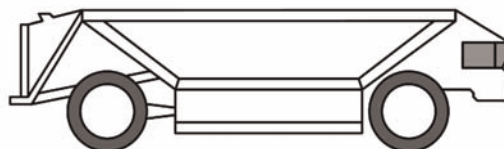

Wywrotka z otwieranym dnem

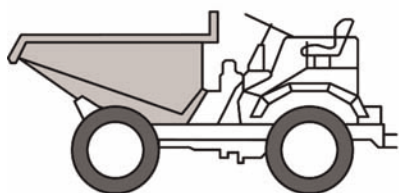

Wywrotka na place budowy

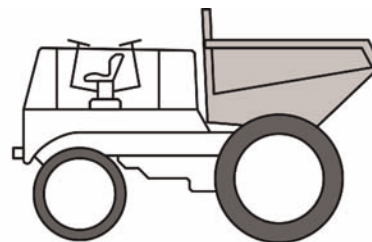

Wywrotka z siedzeniem dwupołożeniowym i dwoma układami sterowania

8704 21 10

Specjalnie zaprojektowane do przewozu substancji promieniotwórczych o wysokiej aktywności (Euratom)

Mają zastosowanie Noty wyjaśniające do podpozycji 8606 91 10, uwzględniając istniejące różnice.

8704 21 31 do 8704 21 99	Pozostałe Podpozycje te obejmują „pojazdy wielofunkcyjne”, określone w Notach wyjaśniających do HS do pozycji 8704, akapit drugi.
8704 22 10	Specjalnie zaprojektowane do przewozu substancji promieniotwórczych o wysokiej aktywności (Euratom) Mają zastosowanie Noty wyjaśniające do podpozycji 8606 91 10, uwzględniając istniejące różnice.
8704 23 10	Specjalnie zaprojektowane do przewozu substancji promieniotwórczych o wysokiej aktywności (Euratom) Mają zastosowanie Noty wyjaśniające do podpozycji 8606 91 10, uwzględniając istniejące różnice.
8704 31 10	Specjalnie zaprojektowane do przewozu substancji promieniotwórczych o wysokiej aktywności (Euratom) Mają zastosowanie Noty wyjaśniające do podpozycji 8606 91 10, uwzględniając istniejące różnice.
8704 31 31 do 8704 31 99	Pozostałe Podpozycje te obejmują „pojazdy wielofunkcyjne”, określone w Notach wyjaśniających do HS do pozycji 8704, akapit drugi.
8704 32 10	Specjalnie zaprojektowane do przewozu substancji promieniotwórczych o wysokiej aktywności (Euratom) Mają zastosowanie Noty wyjaśniające do podpozycji 8606 91 10, uwzględniając istniejące różnice.
8707	Nadwozia (włączając kabiny), do pojazdów mechanicznych objętych pozycjami od 8701 do 8705
8707 10 10	Do montażu przemysłowego W tej podpozycji wyrażenie „do montażu przemysłowego” ma zastosowanie jedynie do nadwozi wykorzystywanych w montowniach pojazdów samochodowych lub zakładach produkcyjnych (lub nadwozi wykorzystywanych przez podwykonawców w podzespołach) do produkcji nowych pojazdów. Ta podpozycja może być stosowana jedynie do nadwozi rzeczywiście wykorzystywanych do produkcji nowych pojazdów objętych przez samą podpozycję. W rezultacie nie ma ona zastosowania do podobnych nadwozi do wykorzystania jako części zapasowe.
8707 90 10	Do montażu przemysłowego: Ciągników jednoosiowych kierowanych przez pieszego objętych podpozycją 8701 10; pojazdów objętych pozycją 8704 z silnikiem tłokowym wewnętrznego spalania o zapłonie samoczynnym (wysokoprężnym lub średnioprężnym), o pojemności skokowej nieprzekraczającej 2 500 cm³ lub o zapłonie iskrowym, o pojemności skokowej nieprzekraczającej 2 800 cm³; pojazdów mechanicznych specjalnego przeznaczenia, objętych pozycją 8705 Zob. Noty wyjaśniające do podpozycji 8707 10 10. Definicja „pojemność skokowa cylindra” — zob. Noty wyjaśniające do HS do podpozycji 8407 31, 8407 32, 8407 33 i 8407 34.
8708	Części i akcesoria do pojazdów samochodowych objętych pozycjami od 8701 do 8705 Do części i akcesoriów przeznaczonych do montażu przemysłowego mają zastosowanie Noty wyjaśniające do podpozycji 8707 10 10, uwzględniając istniejące różnice.

8708 70 91 Piasty kół w kształcie gwiazdy, zakładane na osie kół, jako odlewy jednoczęściowe, z żeliwa lub stali

Piasty kół objęte tą podpozycją zasadniczo stosowane są w autobusach lub pojazdach do transportu towarów. Mają one kształt gwiazdy, zwykle z pięcioma lub sześcioma ramionami, i są przeznaczone do stosowania z wymiennymi obręczami.

8708 70 99 Pozostałe

Poza częściami i akcesoriami, o których mowa w Notach wyjaśniających do HS do pozycji 8708, akapit drugi pkt K), podpozycja ta obejmuje obciążniki do wyważania koła.

8708 80 55 Stabilizatory; pozostałe wałki skrętne

Stabilizatory poprzeczne są sprężynami do pojazdów, do przenoszenia siły zawieszenia z jednej strony pojazdu na drugą stronę.

Najczęściej składają się one ze stalowych prętów o okrągłym przekroju poprzecznym, zazwyczaj giętych, aby uformować kształt zbliżony do litery U.

Typowe stabilizatory mają następujący wygląd:

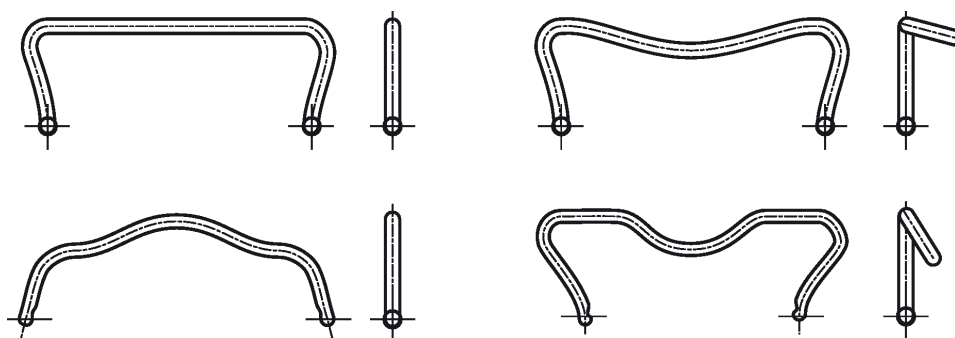

Drażki skrętne są stalowymi prętami, które są zazwyczaj o przekroju okrągłym, ale mogą czasami być kwadratowe lub wiązkami pewnej liczby prostokątnych prętów.

Drażki skrętne są liniowe, tj. moment obrotowy przyłożony do jednego końca pręta jest proporcjonalny do kąta skręcenia, jaki on wytwarza.

Typowe drażki skrętne mają następujący wygląd:

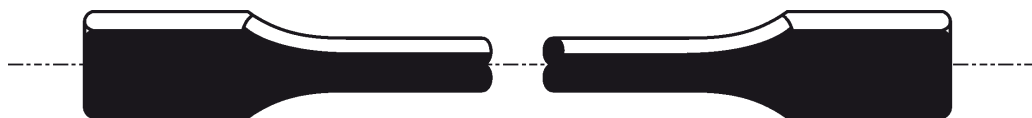
**8708 99 10 do 8708 99 97****Pozostałe**

Podpozycje te nie obejmują:

- a) podwozi pojazdów mechanicznych objętych pozycjami od 8702 do 8704, niewyposażonych w silnik, ale wyposażonych w kabinę (pozycja 8702, 8703 lub 8704);
- b) podglówek do foteli samochodów osobowych (pozycja 9401 lub 9404).

- 8709** **Pojazdy mechaniczne do transportu wewnątrzzakładowego, z własnym napędem, niewyposażone w urządzenia podnośnikowe, w rodzaju stosowanych w zakładach produkcyjnych, magazynach, portach lub lotniskach, do przewozu towarów na niewielkie odległości; ciągniki typu stosowanych na peronach kolejowych; części powyższych pojazdów**
- 8709 11 10** **Specjalnie zaprojektowane do przewozu substancji promieniotwórczych o wysokiej aktywności (Euratom)**
Mają zastosowanie Noty wyjaśniające do podpozycji 8606 91 10, uwzględniając istniejące różnice.
- 8709 19 10** **Specjalnie zaprojektowane do przewozu substancji promieniotwórczych o wysokiej aktywności (Euratom)**
Mają zastosowanie Noty wyjaśniające do podpozycji 8606 91 10, uwzględniając istniejące różnice.
- 8712 00** **Rowery dwukołowe i pozostałe rowery (włączając trzykołowe wózki-rowery dostawcze), bezsilnikowe**
Niniejsza pozycja obejmuje niekompletne rowery, które posiadają zasadnicze cechy charakterystyczne kompletnych rowerów (reguła 2 a) Ogólnych reguł interpretacji Nomenklatury scalonej).
Niekompletny rower, nawet zmontowany, należy klasyfikować do pozycji 8712, jeżeli składa się z ramy, widelca i co najmniej dwóch spośród następujących elementów:
— zestawu kół,
— mechanizmu korbowego (zob. Noty wyjaśniające do podpozycji 8714 96 30),
— zespołu kierowniczego (włączając kierownicę i wspornik kierownicy),
— układu hamulcowego.
- 8712 00 10** **Bez łożysk tocznych**
Podpozycja ta obejmuje jedynie rowery dwukołowe i inne rowery bez jakichkolwiek łożysk kulkowych.
- 8713** **Wózki dla osób niepełnosprawnych, nawet z silnikiem lub napędzane mechanicznie w inny sposób**
- 8713 90 00** **Pozostałe**
Pojazdy z silnikiem specjalnie przeznaczone dla osób niepełnosprawnych są możliwe do odróżnienia od pojazdów objętych pozycją 8703 głównie ze względu na następujące cechy:
— maksymalną prędkość 10 km na godzinę, tj. tempo szybkiego spaceru,
— maksymalną szerokość 80 cm,
— dwa zestawy kół dotykających podłoża,
— specjalne elementy zmniejszające uciążliwość niepełnosprawności (na przykład podparcie stóp w celu stabilizacji nóg).
Takie pojazdy mogą również posiadać:
— dodatkowy zestaw kół (przeciwwyrotnych),
— sterowanie i inne regulatory (na przykład drążek sterowy), które są łatwe do manipulowania; takie regulatory są zwykle montowane na jednym z podłokietników; nie występują one nigdy jako oddzielna, nastawna kolumna kierownicy.

Niniejsza podpozycja obejmuje pojazdy z napędem elektrycznym podobne do wózków inwalidzkich, które są przeznaczone wyłącznie do transportu osób niepełnosprawnych. Mogą one posiadać następujący wygląd:



Jednakże napędzane silnikiem skutery (mobility scooter), wyposażone w oddzielną, nastawną kolumnę kierownicy, są wyłączone z tej podpozycji. Mogą mieć one następujący wygląd i są klasyfikowane w pozycji 8703:



8714

Części i akcesoria pojazdów objętych pozycjami od 8711 do 8713

8714 91 10
do
8714 99 90

Pozostałe

Podpozycje te obejmują części i akcesoria przeznaczone do produkcji, wyposażania lub naprawy:

- 1) przyczep bocznych do motocykli i rowerów;
- 2) rowerów wyposażonych w silnik pomocniczy, tj. rowerów, które mogą być napędzane za pomocą pedałów i które wyposażone są w silnik pomocniczy (o pojemności skokowej cylindra nieprzekraczającej 50 cm³);
- 3) innych rowerów (włączając rowery trójkołowe), niewyposażonych w silnik.

8714 94 10

Piasty hamujące

Piasty hamujące służą zazwyczaj do hamowania pedałem tylnym.

Jednak w hamulcach bębnowych hamujące działanie piasty jest wytwarzane ręcznie poprzez kabel lub pręt.

Mają one następujący typowy wygląd:



*Piasta hamująca służąca
do hamowania pedałem tylnym*

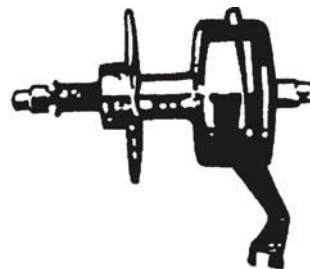

Hamulec bębnowy piasty

8714 94 90

Części

Podpozycja ta obejmuje dźwignie hamulca.

Jednak podpozycja ta nie obejmuje gumowych klocków hamulcowych (podpozycja 4016 99 97) lub prowadnic hamulcowych (zazwyczaj podpozycja 8307 10 00 lub 8307 90 00).

8714 96 30

Mechanizm korbowy

Mechanizm korbowy zwykle składa się z:

- osi mechanizmu korbowego (suportu) (zob. zdjęcie 1),
- jednego lub kilku kół zębatych (określanych również jako koła łańcuchowe), zazwyczaj zamocowanych do prawego ramienia korby/pedału (zob. zdjęcie 2), oraz
- lewego ramienia korby/pedału (zob. zdjęcie 3).

Przez zastosowanie reguły 2 a) Ogólnych reguł interpretacji Nomenklatury scalonej artykuł pozostaje klasyfikowany do tej podpozycji jako artykuł niekompletny, nawet zmontowany, na przykład, gdy składa się z:

- jednego lub kilku kół zębatach, zazwyczaj zamocowanych do prawego ramienia korby/pedału,
- jednego lub kilku kół zębatach, zazwyczaj zamocowanych do prawego ramienia korby/pedału i lewego ramienia korby/pedału, lub
- jednego lub kilku kół zębatach, zazwyczaj zamocowanych do prawego ramienia korby/pedału i osi mechanizmu korbowego (suportu).

Zdjęcie 1



Zdjęcie 2



Zdjęcie 3



8716

Przyczepy i naczepy; pozostałe pojazdy bez napędu mechanicznego; ich części

8716 10 91
do

Pozostałe, o masie

8716 10 99

„Masa” ma być rozumiana jako masa pojazdu z całym stałym osprzętem i armaturą.

8716 39 10

Specjalnie przeznaczone do przewozu substancji promieniotwórczych o wysokiej aktywności (Euratom)

Mają zastosowanie Noty wyjaśniające do podpozycji 8606 91 10, uwzględniając istniejące różnice.

DZIAŁ 88

STATKI POWIETRZNE, STATKI KOSMICZNE I ICH CZĘŚCI

- Uwaga do podpozycji 1** Na stałe zamontowane elementy wyposażenia nie obejmują na przykład sprzętu ratunkowego (na przykład łodzi ratunkowych, spadochronów, rynien ratunkowych) oraz wymiennego wyposażenia do zestawu broni.
- Jeżeli klasyfikacji podlega maszyna niekompletna lub niewykończona jako wyrób gotowy, to zgodnie z regułą 2 a) Ogólnych reguł interpretacji Nomenklatury scalonej należy posługiwać się normalną masą roboczą do określenia odpowiedniej podpozycji.
- 8802** **Pozostałe statki powietrzne (na przykład śmigłowce, samoloty); statki kosmiczne (włączając sztuczne satelity) oraz stacje orbitalne i pojazdy nośne statków kosmicznych**
- 8802 11 00** **Śmigłowce**
- do**
- 8802 12 00** Podpozycje te obejmują jedynie maszyny, w których wznoszenie i napęd są osiąganе za pomocą jednego lub kilku wirników o napędzie spalinowym.

DZIAŁ 89

STATKI, ŁODZIE ORAZ KONSTRUKCJE PŁYWAJĄCE**Uwaga dodatkowa 1**

Wyrażenie „statki wodne konstruowane jako statki pełnomorskie” oznacza jednostki pływające, które ze względu na ich budowę i wyposażenie są przystosowane do pływania po morzu, nawet w złą pogodę (siła wiatru około 7 w skali Beauforta). Jednostki takie wyposażone są zazwyczaj w wodoszczelne pokłady i odporne na wpływy atmosferyczne nadbudówki.

Wyrażenie „całkowita długość kadłuba”, oznacza długość kadłuba mierzoną pomiędzy najbardziej wysuniętym punktem dziobu a położonym najbardziej w tyle punktem rufy, ale nie obejmuje części wystających, nawet ukształtowanych razem z kadłubem (na przykład steru, bukszprytu, platform rybackich lub burt do nurkowania).

Wyrażenie „statki pełnomorskie”, oznacza statki i poduszkowce, które spełniają powyższe warunki, nawet jeżeli w rzeczywistości są wykorzystywane głównie na wodach przybrzeżnych, w ujściach rzek lub na jeziorach itp.

Należy również zauważyć, że:

- 1) jednostki pływające, o długości poniżej 12 m o przeznaczeniu statków pełnomorskich, objęte są określeniem „łódzie rybackie” tylko wtedy, kiedy zostały skonstruowane i wyposażone specjalnie do wykonywania profesjonalnych połowów, nawet jeżeli okazjonalnie są wykorzystywane do celów turystycznych;
- 2) określenie „łódzie ratunkowe” obejmuje jednostki pływające umieszczone na statkach pełnomorskich do ratowania załogi i pasażerów, kiedy statek znajduje się w niebezpieczeństwie; obejmuje ono także łódzie ratunkowe umieszczone w odpowiednich miejscach wzdłuż wybrzeża i przeznaczone do niesienia pomocy statkom znajdującym się w niebezpieczeństwie.

8901**Linowce pasażerskie, łódzie wycieczkowe, promy, statki towarowe, barki oraz podobne jednostki pływające, do przewozu osób lub towarów**

Części takie jak połówki kadłubów oraz trzecie części kadłubów nie są objęte niniejszą pozycją, ale klasyfikowane są w oparciu o materiał, z którego są zbudowane (pozycja 7308).

8901 90 10**Pełnomorskie**

Niniejsza podpozycja obejmuje również jednostki pływające do przewożenia barek lub lichtug. Tradycyjne kontenery są w tych jednostkach, zamienione na barki lub lichtugi, które podpływają wodą do załadowania bezpośrednio na statek macierzysty, który jest podzielony na pionowe przedziały, w których można umieścić trzy lub cztery barki lub lichtugi. Statki takie są wyposażone w suwnice bramowe, zanurzalne platformy podnośne lub inne urządzenia do ładowania, przemieszczania lub rozładowania barek.

Do tej podpozycji klasyfikowane są wyłącznie statki macierzyste; barki wykorzystywane są kolejno jako łódzie do żeglugi śródlądowej, jako „kontenery” w rejsach morskich, a następnie jako łódzie do żeglugi śródlądowej. Z tego powodu powinny być klasyfikowane do podpozycji 8901 90 90.

8904 00**Holowniki i pchacze**

Do klasyfikacji połowy oraz trzecich części kadłuba, zob. Noty wyjaśniające do pozycji 8901.

8904 00 91**Pchacze****i****8904 00 99**

Statki przeznaczone do stosowania zarówno jako holowniki, jak i pchacze, jak opisano w Notach wyjaśniających do HS do pozycji 8904, akapit drugi, w każdym przypadku klasyfikowane są do niniejszych podpozycji.

8905 Latarniowce, statki pożarnicze, pogłębiarki, dźwigi pływające i pozostałe jednostki pływające, których zdolność żeglugowa ma drugorzędne znaczenie wobec ich podstawowej funkcji; pływające doki; platformy wiertnicze lub produkcyjne, pływające lub podwodne

Do klasyfikacji połowy oraz trzecich części kadłuba, zob. Noty wyjaśniające do pozycji 8901.

8906 Pozostałe jednostki pływające, włączając okręty wojenne i łodzie ratunkowe, inne niż łodzie wiosłarskie

Do klasyfikacji połowy i trzecich części kadłuba, zob. Noty wyjaśniające do pozycji 8901.

SEKCJA XVIII

PRZYRZĄDY I APARATURA, OPTYCZNE, FOTOGRAFICZNE, KINEMATOGRAFICZNE, POMIAROWE, KONTROLNE, PRECYZYJNE, MEDYCZNE LUB CHIRURGICZNE; ZEGARY I ZEGARKI; INSTRUMENTY MUZYCZNE; ICH CZĘŚCI I AKCESORIA

DZIAŁ 90

PRZYRZĄDY I APARATURA, OPTYCZNE, FOTOGRAFICZNE, KINEMATOGRAFICZNE, POMIAROWE, KONTROLNE, PRECYZYJNE, MEDYCZNE LUB CHIRURGICZNE; ICH CZĘŚCI I AKCESORIA**Uwagi ogólne**

Niniejszy rozdział obejmuje jedynie statywy, które są do stosowania wyłącznie lub głównie z aparaturą objętą tym działem (zob. Uwagi ogólne Not wyjaśniających do HS do niniejszego działu, pkt III)).

Statywy do stosowania z kamerami i aparatami objętymi niniejszym działem oraz pozycją 8525 należy klasyfikować zgodnie z materiałem składowym.

Części statywów trójnożnych z niniejszego działu należy sklasyfikować zgodnie z materiałem, z którego zostały wyprodukowane.

9001 **Włókna optyczne oraz wiązki włókien optycznych; kable światłowodowe, inne niż te objęte pozycją 8544; arkusze i płyty z materiałów polaryzujących; soczewki (włączając soczewki kontaktowe), pryzmaty, zwierciadła i pozostałe elementy optyczne z dowolnego materiału, nieoprawione, inne niż elementy tego rodzaju ze szkła nieobrobionego optycznie**

Pozycja ta obejmuje artykuły stosowane ze światłem widzialnym i artykuły stosowane z niewidzialną częścią widma (podczerwień i ultrafiolet).

Jednakże pozycja ta nie obejmuje elektronicznych elementów „optycznych”, na przykład elektrostatycznych soczewek, elektromagnetycznych soczewek i tak zwanych soczewek polowych (zazwyczaj dział 85).

9001 10 10
do
9001 10 90

Włókna optyczne oraz wiązki włókien optycznych, kable światłowodowe

Podpozycje te nie obejmują złączek i łączników do łączenia światłowodów, wiązek światłowodów i kabli światłowodowych.

Zob. również Noty wyjaśniające do podpozycji 8536 70 00.

9001 20 00

Arkusze i płyty, z materiałów polaryzujących

Niniejsza podpozycja obejmuje folie z materiałów polaryzujących w rolkach, na przykład, do stosowania w produkcji modułów LCD.

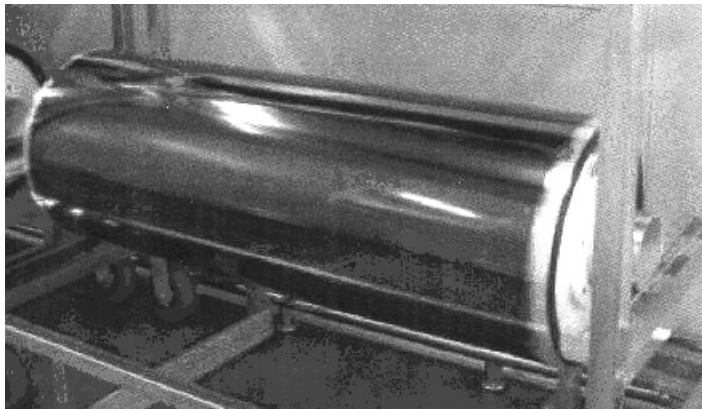

9001 90 00	Pozostałe Podpozycja ta obejmuje: 1) rubiny i inne elementy optyczne do laserów; 2) soczewki Fresnela z tworzyw sztucznych przeznaczone do stosowania na przykład po ich zamontowaniu jako ekrany powiększające do odbiorników telewizyjnych.
9005	Lornetki, lunety, pozostałe teleskopy optyczne i ich mocowania; pozostałe przyrządy astronomiczne oraz ich mocowania, z wyłączeniem przyrządów radioastronomicznych Pozycja ta obejmuje aparaty wykorzystujące wzmacniacze obrazu dla noktowizji.
9006	Aparaty fotograficzne (inne niż filmowe); lampy błyskowe (flesze) oraz żarówki błyskowe, inne niż lampy wyładowcze objęte pozycją 8539
9006 10 00	Aparaty fotograficzne, w rodzaju stosowanych do sporządzania klisz lub cylindrów drukarskich Zob. Noty wyjaśniające do HS do pozycji 9006, część I) akapit trzeci pkt 17).
9010	Aparatura i wyposażenie do laboratoriów fotograficznych (włączając filmowe), niewymienione ani niewłączone gdzie indziej w niniejszym dziale; negatywoskopy; ekrany projekcyjne
9010 50 00	Pozostała aparatura i wyposażenie do laboratoriów fotograficznych (włączając kinematograficzne); negatywoskopy Podpozycja ta obejmuje aparaturę do naświetlania płytek z obwodem drukowanym, która kopiuje negatywy fotograficzne wzorów obwodów przez naświetlanie na płytkach z materiału izolacyjnego, z którego płytki z obwodem drukowanym. Aparaty te składają się zasadniczo z komory naświetlań wyposażonej w lampy ultrafioletowe, w której wykonane są zostają umieszczone negatywy fotograficzne i płytka z materiału izolacyjnego i w której płytka jest naświetlana poprzez negatywy w środowisku próżni.
9013	Urządzenia ciekłokrystaliczne niestanowiące artykułów uwzględnionych bardziej szczegółowo w innych pozycjach; lasery, inne niż diody laserowe; pozostałe urządzenia i przyrządy optyczne, niewymienione ani niewłączone gdzie indziej w niniejszym dziale
9013 80 90	Pozostałe Podpozycja ta obejmuje ekrany powiększające do odbiorników telewizyjnych składające się z elementu optycznego (soczewek Fresnela) z tworzyw sztucznych, ramy oraz układu prętów metalowych przeznaczonych do ustawienia ekranu przed odbiornikiem telewizyjnym.
9017	Przyrządy kreślarskie, traserskie lub obliczeniowe (na przykład maszyny kreślące, pantografy, kątomierze, zestawy kreślarskie, suwaki logarytmiczne, tarcze rachunkowe); ręczne przyrządy do pomiaru długości (na przykład łąty miernicze i przymiary taśmowe, mikrometry, suwmiarki), niewymienione ani niewłączone gdzie indziej w niniejszym dziale
9017 10 90	Pozostałe Podpozycja ta obejmuje stoły kreślarskie wyposażone w pantografy lub podobne.

- 9017 20 05**
do
9017 20 90
- Pozostałe przyrządy kreślarskie, traserskie lub do obliczeń rachunkowych**
- Podpozycje te obejmują:
- 1) koordynatografy nieprzeznaczone do fotogrametrii;
 - 2) wzorniki pisma, łatwe do rozpoznania jako przyrządy kreślarskie lub traserskie.
- 9018**
- Przyrządy i urządzenia stosowane w medycynie, chirurgii, stomatologii lub weterynarii, włączając aparaturę scyntygraficzną, inną aparaturę elektromedyczną oraz przyrządy do badania wzroku**
- 9018 50 10**
- Nieoptyczne**
- Oprócz ultradźwiękowych urządzeń diagnostycznych ogólnego stosowania, podpozycja ta obejmuje specjalne przyrządy do badań ultradźwiękowych oczu (takie jak do określania grubości rogówki i soczewek oka lub długości gałki ocznej).
- 9018 90 84**
- Pozostałe**
- Podpozycja ta obejmuje:
- 1) elektryczne defibrylatory do dostarczania impulsów prądu w celu przywrócenia naturalnej pracy serca. W tego typu przyrządach, wyposażonych w generator impulsów i w dwie elektrody defibrylacyjne, sygnał elektrokardiogramu pacjenta (ECG), pochodzący z elektrod, jest wyświetlany na ekranie lub drukowany na drukarce fundamentowej;
 - 2) przyrządy medyczne do wytłaczania gazów z jamy brzusznej pacjenta dla umożliwienia badania różnych organów za pomocą endoskopu. Do tego typu przyrządów, zaopatrzonych w urządzenia pomiarowe i wyświetlacz, dołączone są dwa giętkie przewody, które są podłączone na końcach do kurka odcinającego i długiej igły;
 - 3) lekarskie pompy ssące do wypompowywania wydzielin, zawierające pompę i urządzenie ssące, stosowane w salach operacyjnych lub karetkach pogotowia;
 - 4) środki antykoncepcyjne, znane jako „środki wewnątrzmaciczne (IUD)”, wykonane z tworzyw sztucznych, z drutem miedzianym, z miedzią w postaci koloidalnej lub z wkładką hormonalną.
- 9021**
- Urządzenia ortopedyczne, włącznie z kulami, pasami chirurgicznymi i przepuklinowymi; szyny i pozostałe urządzenia stosowane przy złamaniach; protezy; aparaty słuchowe oraz pozostałe urządzenia zakładane, noszone lub wszczepiane, mające na celu skorygowanie wady lub kalectwa**
- W tej pozycji wyrażenie „do korygowania wady lub niepełnosprawności” oznacza jedynie urządzenia, które rzeczywiście przejmują lub zastępują funkcję uszkodzonej lub niepełnosprawnej części ciała.
- Podpozycja ta nie obejmuje urządzeń, które tylko łagodzą skutki wady lub niepełnosprawności.
- Pozycja ta również wyklucza urządzenia identyfikowalne jako stosowane do stomii (podpozycja 3006 91 00).
- 9021 39 90**
- Pozostałe**
- Podpozycja ta obejmuje:
- 1) płytki umieszczone na stałe w ciele (na przykład w celu zastąpienia części lub całej kości);
 - 2) taśmy tkane z włókien sztucznych, które są wszczepiane w staw kolanowy w celu zamiany więzadeł w przypadku chronicznej niestabilności więzadła stawu kolanowego.
- 9021 40 00**
- Aparaty słuchowe, z wyłączeniem części i akcesoriów**
- Podpozycja ta obejmuje przyrządy wymienione w Notach wyjaśniających do HS do pozycji 9021, część IV), nawet w postaci okularów.

9021 50 00 Stymulatory serca, z wyłączeniem części i akcesoriów

Podpozycja ta obejmuje tylko właściwe stymulatory serca. Zgodnie z treścią uwagi 1 i 2 do tego działu, części i akcesoria do tego typu stymulatorów, takie jak osłony, półosłony, osłony na obudowy oraz elektrody objęte są podpozycją 9021 90 90.

Przedstawione oddzielnie od stymulatorów baterie galwaniczne i akumulatory elektryczne, klasyfikowane są do pozycji 8506 lub 8507. Urządzenia załadownicze z transformatorem podstawowym do ładowania akumulatora we wszczepionym stymulatorze przez indukowanie prądu w uzwojeniu wtórnym w stymulatorze objęte są pozycją 8504.

9021 90 90 Pozostałe

Podpozycja ta obejmuje następujące przyrządy, które korygują wadę lub kalectwo:

- 1) przyrządy wszczepione w ciało jako dozowniki leków i zawierające we wspólnej obudowie „pompkę do lekarstw”, zasilacz do pompki i pojemnik na lekarstwa;
- 2) „protezy pierścieniowe”, tj. pierścienie ze stali nierdzewnej pokryte dwiema warstwami z tworzyw sztucznych i materiałów z włókien chemicznych. Protezy te są przytwierdzone chirurgicznie do zastawki serca w celu przywrócenia jej zdolności do zamykania, na przykład w przypadku niewydolności mitralnej;
- 3) filtry „parasolowe” do wszczepiania w żyły serca (*vena cava inferior*) w celu zapobieżenia przed migracją do serca powstałych skrzepów i zatorów. Składają się one z bardzo małych ramek w kształcie parasoli, wykonanych ze stopów stali nierdzewnej, które są pokryte warstwą elastycznego syntetycznego materiału i otwierają się w żyłę na kształt parasola;
- 4) trwałe dylatory moczowodowe z tworzywa sztucznego. Te haczykowane urządzenia, w kształcie pręta umieszczone są w moczowodach, co umożliwia przepływ moczu.

9022 Aparatura wykorzystująca promieniowanie rentgenowskie lub promieniowanie alfa, beta lub gamma, nawet do zastosowań medycznych, chirurgicznych, stomatologicznych lub weterynaryjnych, włącznie z aparaturą do radiografii lub radioterapii, lampami rentgenowskimi oraz pozostałymi generatorami promieni rentgena, generatorami wysokiego napięcia, pulpitemi i panelami sterowniczymi, ekranami, stołami, fotelami i podobnymi, do badań lub leczenia**9022 12 00 Aparatura do tomografii komputerowej**

Zob. Noty wyjaśniające do HS do podpozycji 9022 12.

Jednak systemy rejestracji wideo, które nie są wbudowane w aparaty rentgenowskie i które przekształcają wartość analogową na postać numeryczną, edytują i przechowują analogowe sygnały wizyjne dostarczane przez zewnętrzne kamery telewizyjne, objęte są pozycją 8543. Zwykle składają się one z przetwornika analogowo-cyfrowego, komputera procesowego, monitorów i taśmy magnetycznej lub pamięci dyskowej.

9022 90 00 Pozostałe, włącznie z częściami i akcesoriami

Podpozycja ta obejmuje okienka berylowe do lamp rentgenowskich

9025 Hydrometry oraz podobne przyrządy pływające; termometry, pirometry, barometry, higrometry, psychrometry, zapisujące lub nie, oraz dowolna kombinacja tych przyrządów**9025 11 20 Cieczowe, z bezpośrednim odczytem****i****9025 11 80**

Termometry „z bezpośrednim odczytem” są w rodzaju takich, w których temperatura jest wskazywana na skali za pomocą poziomu płynu w termometrze

- 9026** **Przyrządy i aparatura do pomiaru lub kontroli przepływu, poziomu, ciśnienia lub innych parametrów cieczy lub gazów (na przykład przepływomierze, poziomowskazy, manometry, ciśnieniomierze, liczniki energii cieplnej) z wyłączeniem przyrządów i aparatury, objętych pozycją 9014, 9015, 9028 lub 9032**
- 9026 20 20** **Do pomiaru lub kontroli ciśnienia**
do
9026 20 80
- Podpozycje te obejmują pompki do opon zawierające ciśnieniomierze i są uważane za ciśnieniomierze, nawet jeżeli nie są przeznaczone do podłączenia do zewnętrznego źródła zasilania, ale zawierają własny zbiornik ze sprężonym powietrzem.
- 9027** **Przyrządy i aparatura do analizy fizycznej lub chemicznej (na przykład polarymetry, refraktometry, spektrometry, aparatura do analizy gazu lub dymu); przyrządy i aparatura do pomiaru lub kontroli lepkości, porowatości, rozszerzalności, napięcia powierzchniowego lub podobne; przyrządy i aparatura do mierzenia lub kontroli ilości ciepła, światła lub dźwięku (włącznie ze światłomierzami); mikrotomy**
- 9027 10 10** **Elektroniczne**
- Podpozycja ta obejmuje laserowe liczniki cząsteczek powietrza. Są to urządzenia elektroniczne, które określają lub kontrolują zawartość pyłu w przefiltrowanym powietrzu, na przykład w zakładach przemysłowych lub medycznych. Cząsteczki pyłu zawarte w próbce powietrza powodują, że wiązka lasera wytwarza światło rozproszone w komorze pomiarowej urządzenia, które po skupieniu w wiązkę przez system soczewek jest wychwytywane przez fotodiody i przekształcone w sygnał elektryczny. Za pomocą wprowadzonych wcześniej danych porównawczych zostaje określona zawartość cząsteczek pyłu w powietrzu, a wynik pomiaru jest pokazany na wyświetlaczu cyfrowym urządzenia lub wydrukowany na zewnętrznej drukarce taśmowej. Poprzez interfejs wynik pomiaru w postaci sygnału elektrycznego może być także przesłany kablem do maszyny do automatycznego przetwarzania danych.
- 9027 30 00** **Spektrometry, spektrofotometry oraz spektrografy wykorzystujące promieniowanie optyczne (ultrafioletowe, widzialne, podczerwone)**
- Podpozycja ta obejmuje sterowane mikroprocesorem urządzenia elektroniczne (wielokanałowe analizatory optyczne) do pomiaru i analizy długości fal sygnałów optycznych do analiz spektralnych. Długości fal tych sygnałów optycznych, mierzone za pomocą detektorów są przekształcone w cyfrowe sygnały elektryczne i porównane z wielkościami wzorcowymi (zanalizowanymi). Wyniki porównania są przeliczone przez komputer i wyświetlone na zewnętrznych monitorach, które mogą zostać podłączone do urządzenia.
- 9027 50 00** **Pozostałe przyrządy i aparatura wykorzystujące promieniowanie optyczne (ultrafioletowe, widzialne, podczerwone)**
- Podpozycja ta obejmuje urządzenia elektroniczne stosowane w szpitalnych laboratoriach chemicznych do w pełni zautomatyzowanej analizy surowicy krwi. Zasadniczo składają się one z właściwego analizatora (z urządzenia przygotowującego próbkę, mechanizmu odmierzającego reagenty i fotometrycznego systemu pomiarowego z lampą halogenową jako źródłem światła oraz z fotodiod jako detektorów), z urządzenia sterującego i liczącego (z mikroprocesorami i ekranem do wyświetlania wyników pomiaru). Wszystkie trzy urządzenia są połączone wzajemnie kablami elektrycznymi.
- 9027 80 99** **Pozostałe**
- Podpozycja ta obejmuje szafy do badań klimatycznych wyposażone w komorę ciśnienia, grzejnik elektryczny, nawilżacz powietrza oraz elektryczne urządzenie sterujące, w których elementy elektroniczne są wystawione na określone ciśnienie, temperaturę i wilgotność, symulujące wpływy i warunki otoczenia występujące w trakcie ich przyszłego stosowania, w celu zbadania ich żywotności, izolacji itp.

9030 **Oscyloskopy, analizatory widma oraz inne przyrządy i aparatura do pomiaru lub kontroli wielkości elektrycznych, z wyłączeniem mierników objętych pozycją 9028; przyrządy i aparatura do pomiaru lub wykrywania promieniowania alfa, beta, gamma, rentgena, promieni kosmicznych lub innych promieni jonizujących**

Zgodnie z regułą 3 b) Ogólnych reguł interpretacji Nomenklatury scalonej, przyrządy i aparaty, które mogą być stosowane do pomiaru lub kontroli zarówno wielkości elektrycznych, jak i nieelektrycznych, nadal objęte są pozycją 9030, jeżeli z ich własności fizycznych wynika, że są one stosowane głównie do pomiaru lub kontroli wielkości elektrycznych. Taki przypadek ma miejsce na przykład z katodowymi oscyloskopami i oscylogramami oraz z oscylogramami z wiązką światła i wiązką nadfioletu (podpozycje 9030 20 10 do 9030 20 99).

Jednakże przyrządy i aparaty, których zasadniczy charakter nie może być wyznaczony, ponieważ są one używane do pomiaru lub kontroli zarówno wielkości elektrycznych, jak i nieelektrycznych w tym samym stopniu, nie są objęte tą pozycją. Odpowiednio, zgodnie z regułą 3 c) Ogólnych reguł interpretacji Nomenklatury scalonej, przyrządy do badania silników pojazdów mechanicznych i systemów zapłonu przez pomiar wielkości elektrycznych, takich jak napięcie i opór, oraz wielkości nieelektrycznych, takich jak prędkość obrotów, kąt styku i stan styków przerywacza, objęte są pozycją 9031.

9030 20 30 **Pozostałe, z urządzeniem rejestrującym**

Podpozycja ta obejmuje oscylogramy wiązki światła oraz wiązki nadfioletu do mierzenia i rejestrowania raptownych zmian wielkości elektrycznych. Przyrządy te zwane także rejestratorami wiązki światła, rejestratorami wiązki ultrafioletu lub oscylogramami pętlicowymi, rejestrują sygnały wytwarzane przez okresowe zjawiska badane za pomocą wiązki światła lub nadfioletu, lub papieru światłoczułego.

9030 39 00 **Pozostałe, z urządzeniem rejestrującym**

Podpozycja ta obejmuje doświadczalne urządzenia lub systemy elektryczne, które określają przydatność do stosowania obwodów scalonych lub innych elektronicznych elementów i wyświetlają wszystkie defekty, takie jak zwarcia lub przerwy, przez mierzenie lub sprawdzanie wielkości elektrycznych, takich jak pojemność, indukcyjność, opór pozorny, opór lub napięcie.

Te urządzenia lub systemy zawierają zwykle jednostkę pomiarową i sprawdzającą (z klawiaturą wejścia, pamięcią programową i końcówką CRT), która dokonuje pomiaru i porównuje wyniki z wielkościami wzorcowymi i je wyświetla, jednostkę sterującą (z maszyną do automatycznego przetwarzania danych lub z mikroprocesorami), drukarkę wyjściową do drukowania wyników testu oraz urządzenie do sortowania testowanych składników, stosownie do specyficznych wartości rzeczywistych i oddzielania wartości nieodpowiednich.

Jednak podpozycja ta nie obejmuje urządzeń elektrycznych do sprawdzania czy opakowania obwodów scalonych lub innych elektronicznych elementów są hermetycznie szczelne (pozycja 9031).

9030 82 00 **Do pomiaru lub kontroli płytek lub urządzeń półprzewodnikowych**

Podpozycja ta obejmuje doświadczalne urządzenia lub systemy elektryczne, które mierzą lub kontrolują wielkości elektryczne, takie jak napięcie, częstotliwość itp. dla określenia przydatności do użytku płytek, chipów i innych urządzeń półprzewodnikowych i dla wychwycenia wszystkich defektów, takich jak odstępstwa od wcześniej ustalonych wartości.

Takie urządzenia lub systemy zwykle zawierają jednostkę pomiarową i sprawdzającą (z klawiaturą wejścia, pamięcią programową i końcówką CRT), która dokonuje pomiaru i porównuje wyniki z wielkościami wzorcowymi i wyświetla je, jednostkę sterującą (z maszyną do automatycznego przetwarzania danych lub z mikroprocesorami), drukarkę wyjściową do drukowania wyników testu oraz urządzenie do sortowania testowanych składników, stosownie do specyficznych wartości rzeczywistych i oddzielania nieodpowiednich wartości.

Jednak podpozycja ta nie obejmuje urządzeń elektrycznych do sprawdzania czy opakowania obwodów scalonych lub innych elektronicznych elementów są hermetycznie szczelne (pozycja 9031).

9031 **Przyrządy, urządzenia i maszyny kontrolne lub pomiarowe, niewymienione ani niewłączone gdzie indziej w niniejszym dziale; projektory profilowe**

9031 20 00 **Stanowiska badawcze**

Stoły pomiarowe do testowania pomp wtrysku paliwa do silników Diesla posiadają jako zasadnicze składniki, silnik elektryczny i urządzenie zawierające wtryskiwacze oraz wyskalowane szklane rurki do kontrolowania wydajności elementów pompy wtryskowej, wszystkie zamocowane do tej samej podstawy; mogą być one dodatkowo wyposażone w urządzenie pomocnicze (stroboskop) do sprawdzania dokładnego odmierzenia czasu wtrysku paliwa.

9031 80 32 **Do pomiaru lub kontroli wielkości geometrycznych**

i

9031 80 34 Przykładami wielkości geometrycznych są: długość, odległość, średnica, promień, krzywizna, kąt, nachylenie, objętość i szorstkość powierzchni.

Jednak podpozycje te nie obejmują interferometrów do sprawdzania płaskości powierzchni stosowanych w laboratoriach (podpozycja 9027 50 00).

9031 80 91 **Do pomiaru lub kontroli wielkości geometrycznych**

Zob. Noty wyjaśniające do HS do podpozycji 9031 80 32 i 9031 80 34.

Podpozycja ta obejmuje także poziomnice alkoholowe.

DZIAŁ 91

ZEGARY I ZEGARKI ORAZ ICH CZĘŚCI

- 9102** **Zegarki naręczne, zegarki kieszonkowe oraz pozostałe zegarki, włącznie ze stoperami, inne niż te objęte pozycją 9101**
- Pozycja ta obejmuje połączenia zegarka z elektronicznymi kalkulatorami, które razem mają wygląd zegarka naręcznego lub zegarka kieszonkowego.
- Pozycja ta nie obejmuje elektronicznych kalkulatorów z wyświetlaczem daty i godziny oraz z urządzeniem alarmowym (podpozycja 8470 10 00, 8470 21 00 lub 8470 29 00).
- 9111** **Koperty zegarków i ich części**
- Paski do zegarków lub bransolety przytwierdzone do kopert zegarków klasyfikowane są razem kopertami zegarków. Jeżeli jednak są prezentowane razem z kopertami zegarków, ale nie są do nich przytwierdzone, klasyfikowane są do odpowiednich pozycji, w ten sam sposób jak paski, opaski lub bransolety do zegarków prezentowane osobno (pozycja 9113).
- 9114** **Pozostałe części zegarów lub zegarków**
- 9114 10 00** **Sprężyny, włączając sprężyny włosowe**
- Podpozycja ta obejmuje wszystkie sprężyny stosowane do napędzania zegarów lub zegarków.
- Przykładami sprężyn, innych niż sprężyny napędowe lub sprężyny włosowe, są:
- 1) sprężyny cierne;
 - 2) sprężyny regulujące;
 - 3) sprężyny zapadkowe, sprężyny balansu, sprężyny naciągowe i sprężyny krzyżowe.
- Podpozycja ta nie obejmuje sprężyn do kopert zegarów i kopert podobnego rodzaju, które stanowią części ogólnego użytku w znaczeniu uwagi 2 do sekcji XV.
- Sprężyny napędowe, zamontowane w bębnie sprężyny objęte są podpozycją 9114 90 00.
- 9114 90 00** **Pozostałe**
- Podpozycja ta obejmuje:
- 1) zestawy elementów elektrycznych lub elektronicznych tworzące rozpoznawalną część zegara, na przykład elektroniczny kurant (dźwięcznik);
 - 2) wyroby zwane „wkretami balansowymi” lub „stożkowymi wkretami balansowymi”;
 - 3) kliny, zazwyczaj z tworzyw sztucznych, umieszczone pomiędzy kopertą i napędem zegarka;
 - 4) generatory kwarcowe do zegarków (kwarcowe rezonatory połączone z elektronicznym mikroobwodem do utrzymywania oscylacji).

DZIAŁ 92

INSTRUMENTY MUZYCZNE; CZĘŚCI I AKCESORIA DO TAKICH ARTYKUŁÓW

- 9207** **Instrumenty muzyczne, których dźwięk jest wytwarzany lub też musi być wzmocniony elektrycznie (na przykład organy, gitary, akordeony)**
- 9207 10 30** **Pianina cyfrowe**
- W przeciwieństwie do syntezatorów i instrumentów klawiszowych zakres i szerokość klawiszy pianin cyfrowych odpowiada dokładnie szerokości klawiszy pianin akustycznych (pozycja 9201). Wykorzystują one wzorce dźwiękowe odtwarzające dźwięki pianin akustycznych tak wiernie, jak jest to możliwe. Działanie, włącznie z pedałami, odpowiada działaniu pianin akustycznych. Z zasady mają one wbudowane wzmacniacze i głośniki.
- 9207 10 50** **Syntezaory**
- Syntezaory różnią się od innych muzycznych instrumentów objętych podpozycją 9207 10 tym, że poza dostarczaniem zaprogramowanych wcześniej dźwięków (lub „zestawów zadanych”), które mogą być również modulowane, pozwalają one muzykom na programowanie ich własnych dźwięków. Syntezaory mogą posiadać także inne wbudowane elektroniczne elementy takie jak urządzenia próbujące, wzmacniacze, głośniki, sekwensery, urządzenia do pogłosu, urządzenia zniekształcające i inne urządzenia do efektów dźwiękowych oraz elektroniczną perkusję.
- 9207 10 80** **Pozostałe**
- Podpozycja ta obejmuje instrumenty klawiszowe, które pozwalają muzykowi na stosowanie tylko wcześniej zaprogramowanych dźwięków (lub „zestawów zadanych”). Muzyk nie może wytwarzać i programować swoich własnych dźwięków. Instrumenty klawiszowe mogą mieć także wbudowane wzmacniacze i głośniki.

SEKCJA XIX

BRONŃ I AMUNICJA; ICH CZĘŚCI I AKCESORIA

DZIAŁ 93

BRONŃ I AMUNICJA; ICH CZĘŚCI I AKCESORIA

- 9305** **Części i akcesoria artykułów objętych pozycjami od 9301 do 9304**
- 9305 91 00** **Do broni wojskowej objętej pozycją 9301**
Podpozycja ta obejmuje części, o których mowa w Notach wyjaśniających do HS do pozycji 9305, pkt od 1) do 7), pod warunkiem że odpowiednio do ich rodzaju i wytwarzania są one w sposób oczywisty nieprzydatne do wykorzystania jako części do broni myśliwskiej, sportowej, strzelania do rzutków czy innej broni objętej pozycjami 9302 00 00, 9303 i 9304 00 00.
- 9306** **Bomby, granaty, torpedy, miny, pociski i podobne uzbrojenie wojenne oraz ich części; naboje i pozostała amunicja oraz granaty oraz ich części, włączając przybitki do nabojów śrutowych i kulowych**
- 9306 21 00** **Naboje**
Nabój składa się ze stanowiącego całość pocisku (pocisk jednolity lub kula), który jest wystrzeliwany z broni palnej, łuski zawierającej ładunek wybuchowy i metalowej podstawy otaczającej spłonkę.
- 9306 30 10** **Do rewolwerów i pistoletów, objętych pozycją 9302 oraz do pistoletów maszynowych objętych pozycją 9301**
Naboje objęte tą podpozycją oraz przeznaczone do stosowania w broni palnej posiadają te same właściwości — są krótkie i zwarte.
Przykładami części są: łuski, nawet zawierające spłonkę nabojową; podstawy z mosiądzu; pociski. Części nieobrobione lub obrobione wstępnie są także klasyfikowane do tej podpozycji.
- 9306 30 30** **Do broni wojskowej**
Podpozycja ta obejmuje karabiny i karabinki nabojowe (inne niż naboje ćwiczebne i podobne, bez ładunku prochowego (podpozycja 9306 30 90)), naładowane, z nabojami ślepymi, zapalającymi, przeciwpancernymi itp.

SEKCJA XX

ARTYKUŁY PRZEMYSŁOWE RÓŻNE

DZIAŁ 94

MEBLE; POŚCIEL, MATERACE, STELAŻE POD MATERACE, PODUSZKI I PODOBNE WYPYCHANE ARTYKUŁY WYPOSAŻENIOWE; LAMPY I OPRAWY OŚWIETLENIOWE, GDZIE INDZIEJ NIEWYMIENIONE ANI NIEWŁĄCZONE; PODŚWIETLANE ZNAKI, PODŚWIETLANE TABLICE I TABLICZKI, I TYM PODOBNE; BUDYNKI PREFABRYKOWANE

- 9401** **Mebłe do siedzenia (inne niż te objęte pozycją 9402), nawet przekształcalne w miejsca do spania, oraz ich części**
- 9401 10 00** **Fotele, w rodzaju stosowanych w statkach powietrznych**
Sprzęt do siedzenia objęty tą podpozycją produkowany jest zazwyczaj z lekkich, ale trwałych materiałów (na przykład z duraluminium).
W większości przypadków można go odróżnić od sprzętu do siedzenia przeznaczonego do innego rodzaju transportu przez różnice w jego konstrukcji (nastawna pozycja, specjalne sposoby montowania do podłogi lub ścian, pasy bezpieczeństwa lub miejsce przeznaczone do ich zainstalowania itp.).
Samolotowe fotele wyrzucane nie są uważane za fotele objęte pozycją 9401 i są klasyfikowane jako części samolotu (pozycja 8803).
- 9401 90 10** **Fotele, w rodzaju stosowanych w statkach powietrznych**
Podpozycja ta nie obejmuje hydraulicznych regulatorów położenia i siłowników blokujących używanych do ustawiania pozycji foteli dla pilotów samolotu (podpozycje 8412 21 20 lub 8412 21 80).
- 9403** **Pozostałe meble i ich części**
Stoły wykonane z różnych materiałów klasyfikowane są według materiału, z którego wykonano ich podstawę (nogi i ramę), chyba że przez zastosowanie reguły 3 b) Ogólnych reguł interpretacji Nomenklatury scalonej materiał, z którego wykonany jest blat, nadaje temu stołowi zasadniczy charakter, na przykład ze względu na jego wyższą wartość (jak w przypadku, gdy blat wykonany jest z metalu szlachetnego, szkła, marmuru, rzadkiego gatunku drewna).
- 9404** **Stelaże pod materace; artykuły pościelowe i podobne artykuły wyposażeniowe (na przykład materace, kołdry, pierzyny, poduszki, pufy i jaśki) wyposażone w sprężyny lub wypchane, lub zawierające dowolny materiał, lub z gumy lub z tworzyw sztucznych, komórkowych, nawet pokryte**
- 9404 10 00** **Stelaże pod materace**
Zob. Noty wyjaśniające do HS do pozycji 9404, pkt A).
- 9404 90 10** **Pozostałe**
i
9404 90 90 Podpozycje te obejmują artykuły wymienione w Notach wyjaśniających do HS do pozycji 9404, pkt B) 2).
Podpozycje te obejmują także elektrycznie podgrzewane poduszki zawierające wewnątrz tworzywo sztuczne porowate lub piankowe, gumę gąbczastą, watę, filc lub flanelę.

- 9405 00** **Lampy i oprawy oświetleniowe, włącznie z reflektorami poszukiwawczymi i punktowymi, oraz ich części, gdzie indziej niewymienione ani niewłączone; podświetlane znaki, podświetlane tablice i tabliczki, i tym podobne, ze źródłem światła zamontowanym na stałe, oraz ich części, gdzie indziej niewymienione ani niewłączone**
- 9405 40 10** **Reflektory poszukiwawcze i punktowe**
Zob. Noty wyjaśniające do HS do pozycji 9405, pkt I), akapit trzeci i czwarty.
- 9406 00** **Budynki prefabrykowane**
- 9406 00 11** **Domy mieszkalne przemieszczalne**
Domy mieszkalne przemieszczalne posiadające na przykład następujące cechy charakterystyczne:
- powierzchnię zewnętrzną składającą się z różnych materiałów (na przykład drewna, tworzywa sztucznego, aluminium itd.),
 - posiadają zazwyczaj długość od 7 do 11 m, szerokość od 3 do 4 m, wysokość od 3 do 4 m oraz masę od 1 do 4,5 t,
 - mogą posiadać pochyły dach z obu stron,
 - ich wnętrze jest kompletnie wyposażone do celów mieszkalnych,
 - posiadają pojedynczą lub podwójną oś środkową, są wyposażone w koła o małych wymiarach oraz uchwyt holowniczy, który umożliwia przemieszczanie się na krótkie odległości na miejscu ich lokalizacji,
 - poruszanie się po drogach publicznych musi być wykonywane przez załadowanie ich na przyczepy lub ciężarówki, ponieważ nie są one wyposażone ani w elektryczne światła sygnalizacyjne, ani w system hamulcowy i z tego powodu nie mogą być zarejestrowane jako dopuszczone do publicznego ruchu drogowego.

DZIAŁ 95

ZABAWKI, GRY I ARTYKUŁY SPORTOWE; ICH CZĘŚCI I AKCESORIA

9503 00

Rowery trzykołowe, skutery, samochodziki poruszane pedałami i podobne zabawki na kołach; wózki dla lalek; lalki; pozostałe zabawki; modele redukcyjne (w skali) i podobne modele rekreacyjne, z napędem lub bez; układanki dowolnego rodzaju

Niniejsza pozycja obejmuje:

- 1) artykuły nadmuchiwane, różnego kształtu i różnej wielkości, przeznaczone do zabawy w wodzie, takie jak koła do pływania, postacie zwierząt itp., zdobione lub nie, nawet przeznaczone do siedzenia w nich lub na nich;
- 2) nadmuchiwane łodzie przeznaczone dla dzieci do zabawy.

Niniejsza pozycja nie obejmuje:

- a) nadmuchiwanym rękawkom, kołnierzy, pasów lub podobnych artykułów, nieskonstruowanych do celów zabezpieczenia przed utonięciem ani do celów ratownictwa, zapewniających człowiekowi pływalność, tj. utrzymywanie go na powierzchni wody, na przykład podczas nauki pływania (pozycja 9506);
- b) nadmuchiwanym materacy (zazwyczaj materiał składowy);
- c) artykułów, które ze względu na swoją konstrukcję przeznaczone są wyłącznie dla zwierząt (na przykład „myszy” z materiałów tekstylnych zawierających kocimiętkę, kapci „do gryzienia” ze skóry bawolej, kości z tworzywa sztucznego).

Zob. także uwaga 5 do niniejszego działu.

9503 00 10

Rowery trzykołowe, skutery, samochodziki poruszane pedałami i podobne zabawki na kołach; wózki dla lalek

Niniejsza podpozycja obejmuje pojazdy na kółkach napędzane silnikami tłokowymi wewnętrznego spalania, przeznaczone do jazdy dla dzieci, tak zwane „pojazdy typu quad”, pod warunkiem że następujące wartości graniczne nie są przekroczone:

- prędkość nieprzekraczająca 20 km/godz.,
- masa netto nieprzekraczająca 50 kg,
- pojemność skokowa nieprzekraczająca 49 cm³,
- skrzynia przekładniowa jednobiegowa,
- tylko jeden system hamulcowy na tylne koło.

W odróżnieniu od większości zabawek na kółkach zaklasyfikowanych do niniejszej podpozycji, „pojazd typu quad” jest przeznaczony do jazdy po wyboistym terenie.

Gdy jedno z powyższych kryteriów nie jest spełnione, wówczas „pojazdy typu quad” muszą być klasyfikowane do pozycji 8703.

9503 00 21

Lalki

Zob. Noty wyjaśniające do HS do pozycji 9503, pkt C), pierwsze dwa akapity.

Zob. Noty wyjaśniające do HS do podpozycji od 9503 00 81 do 9503 00 99.

Podpozycja ta obejmuje, przez zastosowanie reguły 2 a) Ogólnych reguł interpretacji Nomenklatury scalonej, niezmontowane lub rozmontowane lalki.

9503 00 29

Części i akcesoria

Zob. Noty wyjaśniające do HS do pozycji 9503, pkt C), akapit trzeci.

9503 00 35**i****9503 00 39****Pozostałe zestawy i zabawki konstrukcyjne**

Niniejsze podpozycje obejmują zestawy i zabawki konstrukcyjne, inne niż zestawy do składania modeli redukcyjnych („w skali”), które mają charakter zabawek. Takie towary mają następujące charakterystyki:

- składają się one z dwóch lub więcej pojedynczych składników zgłaszanych razem w opakowaniu;
- pojedyncze składniki są wzajemnie uzupełniające się i nie są odpowiednie do zabawy ze względu na ich własne zalety. Z tymi zestawami konstrukcyjnymi mogą być dostarczone instrukcje montażu.

9503 00 41**i****9503 00 49****Zabawki przedstawiające zwierzęta lub postacie inne niż ludzkie**

Niniejsze podpozycje obejmują, przez zastosowanie reguły 2 a) Ogólnych reguł interpretacji Nomenklatury scalonej, niezmontowane lub rozmontowane zabawki przedstawiające zwierzęta lub postacie inne niż ludzkie.

9503 00 70**Pozostałe zabawki, pakowane w zestawy lub komplety**

„Zestawy” objęte niniejszą podpozycją składają się z dwóch lub więcej różnych rodzajów artykułów (głównie do zabawy), zapakowanych w to samo opakowanie do sprzedaży detalicznej, bez przepakowywania.

Artykułów objętych tą samą podpozycją, z wyjątkiem przedmiotów objętych podpozycjami 9503 00 95 lub 9503 00 99 (ponieważ podpozycje te mogą obejmować rozmaite artykuły różnego rodzaju), nie należy uważać za różne rodzaje artykułów.

Poza artykułami tworzącymi zestaw mogą być obecne proste akcesoria lub przedmioty o drugorzędym znaczeniu, przeznaczone do wykorzystania z tymi artykułami (na przykład marchewka z tworzywa sztucznego lub szczotka z tworzywa sztucznego dla zabawki-zwierzątka).

Na mocy uwagi 4 do działu 95 niniejsza podpozycja obejmuje zestawy przeznaczone do zabawy dla dzieci, składające się z artykułów objętych pozycją 9503, połączonych z jednym lub większą ilością przedmiotów, które, przedstawiane oddzielnie, byłyby klasyfikowane do innych pozycji, pod warunkiem że te kombinacje mają zasadniczy charakter zabawek. Przykładami są:

- zestawy składające się z zabawek w postaci foremek wtryskowych i foremek do past modelarskich wraz z innymi przedmiotami, takimi jak farby w tubkach lub tabletkach, pasty modelarskie, ołówki i kredy,
- zestawy kosmetyczne dla dzieci zawierające artykuły objęte pozycją 9503, połączone z preparatami objętymi pozycją 3304.

Wyłączone są jednakże zestawy kosmetyczne dla dzieci zawierające preparaty objęte pozycją 3304, które nie zawierają żadnych artykułów objętych pozycją 9503 (pozycja 3304).

„Komplety” objęte niniejszą podpozycją składają się z dwóch lub więcej różnych artykułów zapakowanych w to samo opakowanie do sprzedaży detalicznej, bez przepakowywania i określone są dla konkretnego rodzaju rozrywki, pracy, osoby lub zawodu, takie jak zabawki szkoleniowe i edukacyjne.

9503 00 75**i****9503 00 79****Pozostałe zabawki i modele, z silnikiem**

W tej podpozycji, określenie „silnik” oznacza każdy silnik, objęty pozycjami od 8406 do 8408, od 8410 do 8412 lub 8501, na przykład pneumatyczne silniki napędowe, koła zamachowe, silniki uruchamiane sprężyną lub masą.

9503 00 81**do****9503 00 99****Pozostałe**

Niniejsze podpozycje obejmują humanoidalne figurki, na przykład postaci filmowe z bajek o wróżkach lub postaci z książeczek z obrazkami, Indian, astronautów lub żołnierzy, bez części ruchomych i bez możliwości zdjęcia ubrania, umocowanych na płycie-podstawce, postumencie lub podobnej podstawie, która umożliwia figurce utrzymanie jej pozycji bez podparcia.

Takie figurki często tworzą część serii kolekcji. Ponieważ są one małe, lekkie i solidnie wykonane, są one jednak zazwyczaj używane przez dzieci jako zabawki. Ich funkcja rekreacyjna przeważa zatem nad ich wartością ozdobną.

Podpozycje te obejmują, przez zastosowanie reguły 2 a) Ogólnych reguł interpretacji Nomenklatury scalonej, niezmontowane lub rozmontowane humanoidalne figurki (cynowe żołnierzyki i podobne).

9504 Sprzęt do gier towarzyskich, stołowych lub salonowych, włączając bilardy elektryczne, stoły bilardowe, specjalne stoły do gier rozgrywanych w kasynach oraz wyposażenie automatycznych kręgielni

9504 90 10 Zestawy elektrycznych samochodów wyścigowych, o charakterze gier ze współzawodnictwem

Podpozycja ta obejmuje tory o dwóch lub większej liczbie pasów do jednoczesnego wyścigu dwóch lub więcej samochodów.

9505 Artykuły świąteczne, karnawałowe lub inne rozrywkowe, włączając akcesoria do sztuk magicznych i żartów

Oprócz Not wyjaśniających do HS do pozycji 9505, pkt A), produkty, aby były klasyfikowane jako artykuły świąteczne muszą mieć wartość dekoracyjną (wzór i zdobienie) i być wyłącznie zaprojektowane, wyprodukowane i rozpoznawalne jako artykuły świąteczne. Produkty te są używane w określonym dniu lub okresie w ciągu roku.

Produkty te, zgodnie ze swoją budową i wzorem (odciski, ornamenty, symbole lub napisy), przeznaczone są do użytku podczas określonego święta.

„Święto” jest konkretnym dniem lub okresem określonym w ciągu roku, z którym w obrębie danej społeczności związane są charakterystyczne symbole i zwyczaje. Niektóre z takich świąt miało początek w starożytności w związku z rytualnym przestrzeganiem określonych wydarzeń religijnych; inne są uzgodnionym szeroko świętowaniem i są ważne w życiu państwowym. Przykładami takich wydarzeń są: Boże Narodzenie, Wielkanoc, Halloween, dzień św. Walentego, urodziny i śluby.

Następujące produkty są również uważane za artykuły świąteczne:

- figurki dekorowane świątecznymi strojami, przedstawiające sezonowe motywy lub biorące udział w sezonowych sferach działalności,
- sztuczne dynie na halloween (uśmiechnięte lub nie),
- artykuły tradycyjnie używane przy uroczystościach wielkanocnych (na przykład sztuczne jajka wielkanocne (nieprzeznaczone do pakowania), żółte wielkanocne kurczaczki i wielkanocne króliczki),
- zadrukowane dekoracje papierowe, które są związane ze szczególnym świętem, układane wokół ciast,fa)
- artykuły ceramiczne posiadające świąteczne wzory i funkcje dekoracyjne.

Artykuły pełniące funkcje użytkowe są wykluczone, nawet jeżeli posiadają wzór lub zdobienie właściwe dla określonego święta.

Niniejsza pozycja nie włącza:

- a) zabawek, włącznie z wypchanymi zwierzętami oraz grami;
- b) magnesów trwałych ze zdobieniem (tzw. „magnesów lodówkowych”);
- c) ramek do zdjęć;
- d) sztucznych jajek wielkanocnych używanych do celów opakowaniowych;
- e) figurek aniołów;
- f) miniaturowych, ukształtowanych dekoracji (na przykład w kształcie torebki lub dzwonka), używanych jako opakowanie do czekoladek lub słodczy;
- g) pojemników i pudełek (na przykład w postaci choinki bożonarodzeniowej lub Świętego Mikołaja);
- h) świeczników z dekoracjami świątecznymi;
- ij) artykułów ceramicznych posiadających wzory świąteczne i funkcje użytkowe;
- k) obrusów, przykryć stołowych i serwetek posiadających dekoracje świąteczne;
- l) ubrań i kostiumów.

- 9506** **Artykuły i sprzęt do ogólnych ćwiczeń fizycznych, gimnastycznych, lekkoatletycznych, do pozostałych sportów (włączając tenis stołowy) lub do gier na świeżym powietrzu, niewymienione ani niewłączone gdzie indziej w niniejszym dziale; baseny i brodziki**
- 9506 11 10** **Narty biegowe**
- Produkty objęte tą podpozycją są bardzo lekkie oraz węższe niż narty zjazdowe.
- 9506 11 80** **Pozostałe narty**
- Podpozycja ta obejmuje narty do skoków. Są one znacząco dłuższe i szersze niż zwykłe narty do jazdy po śniegu. Płoza, która nie ma żadnych krawędzi, posiada kilka wyżłobionych rowków.
- 9506 29 00** **Pozostałe**
- Niniejsza podpozycja obejmuje nadmuchiwane rękawki, kołnierze, pasy lub podobne artykuły, nieskonstruowane do celów zabezpieczenia przed utonięciem ani do celów ratownictwa, zapewniające człowiekowi zdolność utrzymywania się na powierzchni wody podczas nauki pływania.
- Niniejsza pozycja nie obejmuje:
- a) pasów i kamizelek ratunkowych (materiał składowy);
 - b) nadmuchiwanym artykułów skonstruowanych do zabawy (pozycja 9503).
- 9506 31 00** **Kompletne kije golfowe**
- Kije golfowe posiadają z jednego końca trzonek ze stali, aluminium lub włókna węglowego, z uchwytem z wyprawionej skóry lub gumy oraz z drugiego końca główkę ze stali lub drewna. Różne główki posiadają różne kąty powierzchni uderzeniowej, co pozwala otrzymać różny tor piłki.
- 9506 32 00** **Piłki**
- Piłki golfowe posiadają półkoliste rowki pozwalające na pewny lot piłki. Piłki turniejowe posiadają maksymalną masę 45,93 g i średnicę co najmniej 42,67 mm.
- 9506 40 00** **Artykuły i sprzęt do tenisa stołowego**
- Piłki do tenisa stołowego, o kształcie kulistym, wykonane z celuloidu lub podobnych materiałów, o masie 2,7 g i średnicy 40 mm i obwodzie około 12,6 cm.
- Siatki do tenisa stołowego mają 15,25 cm wysokości i 183 cm szerokości.
- 9506 59 00** **Pozostałe**
- Podpozycja ta obejmuje rakiety do badmintonu, które są mniejsze i lżejsze niż rakiety tenisowe; posiadają one cieńsze i bardzo elastyczne trzonki.
- Podpozycja ta obejmuje również rakiety do squasha.
- 9506 61 00** **Piłki do tenisa ziemnego**
- Piłki do tenisa ziemnego, które są wykonane z gumy pokrytej filcem, nie posiadają szwów. Mają średnicę od 6,35 cm do 7,30 cm. Posiadają minimalną masę 56,00 g, a maksymalną 59,40 g.
- 9506 62 00** **Nadmuchiwane**
- Podpozycja ta obejmuje włączając nadmuchiwane piłki gimnastyczne przeznaczone do ogólnych ćwiczeń fizycznych.

- 9506 69 10 Piłki do krykieta i polo**
Piłki do krykieta składają się ze skórzanej obudowy, która zawiera sprasowane pakuły, trociny i korek. Obwód wynosi od 20,50 cm do 22,90 cm. Ich masa wynosi od 133 g do 163 g.
Piłki do polo są wykonane z drewna, bambusa lub plastiku; ich obwód wynosi od 7,6 cm do 8,9 cm, a masa od 120 g do 135 g.
- 9506 69 90 Pozostałe**
Podpozycja ta obejmuje „piłki do żonglowania” wszelkiego rozmiaru, wzoru i masy, zarówno dla dzieci, jak i dla dorosłych.
- 9506 70 10 Łyżwy**
Podpozycja ta obejmuje buty łyżwiarskie, gdy przymocowane są do nich łyżwy.
- 9506 70 30 Wrotki**
Podpozycja ta obejmuje buty do jazdy na wrotkach, gdy przymocowane są do nich wrotki.
- 9506 91 10 Przyrządy do ćwiczeń z nastawialnymi mechanizmami poziomu i natężenia**
Niniejsza podpozycja obejmuje aparaty do ćwiczeń, takie jak na przykład urządzenia do wiosłowania, rowery ergometryczne, steppery i hamownie taśmowe, które za pomocą mechanizmu mogą być dopasowane do możliwości wysiłkowych użytkownika.
- 9506 99 10 Wyposażenie do gry w krykieta i w polo, inne niż piłki**
Podpozycja ta obejmuje kije do krykieta (z twardego drewna, o maksymalnej szerokości 10,8 cm i maksymalnej długości 96,5 cm) oraz drewniane młotki do polo.
- 9506 99 90 Pozostałe**
Niniejsza podpozycja obejmuje „frisbee” (małe krążki albo talerzyki z tworzywa sztucznego, które wyrzucone lekko w powietrze, szybują na dużą odległość), zarówno dla dzieci, jak i dla dorosłych.
- 9507 Wędziska, haczyki na ryby i pozostałe artykuły wędkarskie; podbieraki, podrywki, siatki na motyle i podobne sieci; ptaki wabiki (inne niż te objęte pozycją 9208 lub 9705) oraz podobne przybory łowieckie lub strzeleckie**
- 9507 10 00 Wędziska**
Zob. Noty wyjaśniające do HS do pozycji 9507, pkt 3).
- 9507 90 00 Pozostałe**
Podpozycja ta obejmuje:
1) cedzaki pałkowe, siatki na motyle i podobne siatki, o których mowa w Notach wyjaśniających do HS do pozycji 9507, pkt 2);
2) artykuły wędkarskie (inne niż wędziska), o których mowa w Notach wyjaśniających do HS do pozycji 9507, pkt 3);
3) przynęty łowieckie czy strzeleckie, o których mowa w Notach wyjaśniających do HS do pozycji 9507, pkt 4).

DZIAŁ 96

ARTYKUŁY PRZEMYSŁOWE RÓŻNE

- 9601** Kość słoniowa, kość, skorupa żółwia, rogi, poroża, koral, macica perłowa i pozostałe materiały do rzeźbienia pochodzenia zwierzęcego, obrobione oraz artykuły z tych materiałów (włączając artykuły otrzymane przez formowanie)
Definicja określenia „obrobione” — zob. Noty wyjaśniające do HS do pozycji 9601, akapit drugi.
- 9602 00 00** Materiały do rzeźbienia pochodzenia roślinnego lub mineralnego, obrobione oraz artykuły z takich materiałów; formowane lub rzeźbione artykuły z wosku, stearyny, gum i żywic naturalnych lub mas modelarskich, oraz pozostałe artykuły formowane lub rzeźbione, gdzie indziej niewymienione ani niewłączone; obrobiona, nieutwardzona żelatyna (z wyjątkiem żelatyny objętej pozycją 3503) oraz artykuły z nieutwardzonej żelatyny
Definicja określenia „obrobione” — zob. Noty wyjaśniające do HS do pozycji 9601, akapit drugi, które mają zastosowanie z uwzględnieniem istniejących różnic.
Zbrylona pianka morska i zbrylony bursztyń, przedstawiane w postaci płyt, prętów, lasek i w podobnych postaciach, nieobrobione inaczej niż przez proste uformowanie, objęte są pozycją 2530.
- 9603** Miotły, szczotki i pędzle (włączając szczotki stanowiące części maszyn, urządzeń lub pojazdów), ręcznie sterowane mechaniczne zamiatarki podłóg, bezsilnikowe, mopy i przybory do odkurzania wykonane z piór; kępki i pęczki przygotowane do wyrobu mioteł, szczotek lub pędzli; poduszki i wałki do malowania; gumowe wycieraczki do szyb (inne niż wałki gumowe)
- 9603 10 00** Miotły i szczotki składające się ze związanych razem gałęzi lub pozostałych materiałów pochodzenia roślinnego, z uchwytem lub bez
Zob. Noty wyjaśniające do HS do pozycji 9603, pkt A).
- 9603 21 00 do 9603 29 80** Szczoteczki do zębów, pędzle do golenia, szczotki do włosów, szczoteczki do rąk, szczoteczki do rzęs oraz pozostałe szczoteczki kosmetyczne do użytku osobistego, włączając szczotki stanowiące części urządzeń
Szczoteczki do rzęs zazwyczaj składają się z kilku pęczków umocowanych na uchwycie pod kątem prostym.
Szczotki do ubrania i szczotki do butów nie są objęte niniejszą podpozycją (podpozycja 9603 90 91).
- 9603 40 90** Poduszki i wałki, do malowania
Zob. Noty wyjaśniające do HS do pozycji 9603, pkt F), dwa pierwsze akapity.
- 9603 90 10** Mechaniczne szczotki do zamiatania podłóg, obsługiwane ręcznie, bezsilnikowe
Zob. Noty wyjaśniające do HS do pozycji 9603, pkt C).
- 9606** Guziki, zatraski, zatraski guzikowe, formy do guzików i pozostałe części tych artykułów; półprodukty guzików
- 9606 30 00** Formy do guzików i pozostałe części guzików; półprodukty guzików
Zob. Noty wyjaśniające do HS do pozycji 9606, akapit czwarty pkt 1), 2) i 3).

- 9608** **Pióra kulkowe i długopisy; pisaki i pióra z końcówkami filcowymi lub innymi końcówkami porowatymi; pióra wieczne, stylografy oraz pozostałe pióra; rapidografy; ołówki automatyczne; obsadki do piór, obsadki do ołówków lub podobne; części (włączając skuwki i klipsy) powyższych artykułów, inne niż te objęte pozycją 9609**
- 9608 10 10** **Pióra kulkowe i długopisy**
do
9608 10 99 Zob. Noty wyjaśniające do HS do pozycji 9608, pkt 1).
Wyroby objęte niniejszą podpozycją mogą zawierać elektroniczny zegarek (zazwyczaj z wyświetlaczem cyfrowym).
- 9608 31 00** **Pióra wieczne, rapidografy i pozostałe pióra**
do
9608 39 90 Zob. Noty wyjaśniające do HS do pozycji 9608, pkt 3).
- 9608 40 00** **Ołówki automatyczne**
Zob. Noty wyjaśniające do HS do pozycji 9608, pkt 5).
- 9608 91 00** **Stalówki i ich ostrza**
Podpozycja ta obejmuje również główki do piór specjalnych używane z wzornikami pisma.
- 9608 99 00** **Pozostałe**
Podpozycja ta obejmuje kulki do długopisów; są one zwykle produkowane z węglików wolframu, ale także z innych metali (wyłączając te ze stali, pozycja 7326 lub 8482), a zakres ich średnicy zmienia się od 0,6 do 1,25 mm.
Jednak kulki do stalówek oraz do ich ostrzy objęte są podpozycją 9608 91 00 bez względu na rodzaj materiału (zob. Noty wyjaśniające do HS do pozycji 9608, części).
- 9609** **Ołówki (inne niż ołówki objęte pozycją 9608), kredki, pręciki ołówkowe, pastele, węgle rysunkowe, kredy do pisania lub rysowania, kredy krawieckie**
- 9609 10 10** **Ołówki i kredki, z pręcikami wewnątrz twardej osłony**
i
9609 10 90 Zob. Noty wyjaśniające do HS do pozycji 9609, akapit pierwszy pkt B).
- 9609 20 00** **Pręciki ołówkowe, czarne lub barwne**
Zob. Noty wyjaśniające do HS do pozycji 9609, akapit trzeci pkt 7).
- 9612** **Taśmy do maszyn do pisania i podobne taśmy, nasyczone tuszem lub przygotowane inaczej do otrzymywania odbitek, nawet na szpulkach lub w kasetach; poduszki do tuszu, nawet nasyczone tuszem, w pudełkach lub bez**
- 9612 10 10** **Taśmy**
do
9612 10 80 Zob. Noty wyjaśniające do HS do pozycji 9612, akapit pierwszy pkt 1).
- 9612 20 00** **Poduszki do tuszu**
Zob. Noty wyjaśniające do HS do pozycji 9612, akapit pierwszy pkt 2).
- 9613** **Zapalniczki do papierosów i pozostałe zapalniczki, nawet mechaniczne lub elektryczne, oraz części, inne niż kamienie do zapalniczek i knoty**
Pozycja ta obejmuje zapalniczki posiadające elektroniczny minikalkulator i/lub elektroniczny zegarek.
- 9614 00** **Fajki do tytoniu (włączając cybuchy) oraz cygarniczki do papierosów lub cygar, oraz ich części**
- 9614 00 10** **Wstępnie ukształtowane klocki z drewna lub korzenia, do produkcji fajek**
Zob. Noty wyjaśniające do HS do pozycji 9614, akapit pierwszy pkt 4).

SEKCJA XXI

DZIEŁA SZTUKI, PRZEDMIOTY KOLEKCJONERSKIE I ANTYKI

DZIAŁ 97

DZIEŁA SZTUKI, PRZEDMIOTY KOLEKCJONERSKIE I ANTYKI

9705 00 00

Kolekcje i przedmioty kolekcjonerskie, zoologiczne, botaniczne, mineralogiczne, anatomiczne, historyczne, archeologiczne, paleontologiczne, etnograficzne lub numizmatyczne

1. Pozycja ta obejmuje pojazdy mechaniczne:

- w swoim oryginalnym stanie, bez znacznych zmian podwozia, układu kierowniczego lub hamulcowego, silnika itp.,
- co najmniej 30-letnie, oraz
- modelu lub typu, który nie jest już produkowany.

Pojazdy mechaniczne uważa się jednak za niemające wartości historycznej lub etnograficznej i są wykluczone z niniejszej pozycji, gdy właściwe organy ustanowią, że pojazdy mechaniczne nie mogą świadczyć o znacznym postępie w rozwoju ludzkich osiągnięć albo ilustrować pewnego okresu takiego rozwoju.

Pojazdy takie muszą również mieć niezbędne cechy charakterystyczne do włączenia do kolekcji, tzn.:

- są stosunkowo rzadkie,
- nie są normalnie stosowane do ich oryginalnego celu,
- są przedmiotem specjalnych transakcji poza normalnym handlem podobnymi artykułami użytkowymi, oraz
- posiadają znaczną wartość.

2. Obejmuje ona także jako przedmioty kolekcjonerskie, historyczne:

- a) pojazdy mechaniczne, niezależnie od daty ich produkcji, które, co może zostać udowodnione, brały udział w wydarzeniu historycznym;
- b) samochody wyścigowe, które, co może zostać udowodnione, zostały zaprojektowane, zbudowane i wykorzystane wyłącznie do zawodów i osiągnęły znaczące sportowe sukcesy w prestiżowych krajowych lub międzynarodowych wydarzeniach.

3. Artykuły, w rodzaju stosowanych jako części lub akcesoria do wyżej wzmiankowanych pojazdów, klasyfikowane są w tej pozycji, jeśli same w sobie są egzemplarzami kolekcjonerskimi, nawet przeznaczone do instalowania w tych pojazdach.

Dowodem może być odpowiednia dokumentacja, na przykład publikacje informacyjne lub literatura specjalistyczna, lub opinie uznanych ekspertów.

Powyższe Noty wyjaśniające stosuje się, z uwzględnieniem odpowiednich różnic, do motocykli.

Repliki są zawsze wykluczone (zazwyczaj dział 87).
